

Canon

RF

15-35mm F2.8 L IS USM

Инструкции

РУССКИЙ

Благодарим вас за приобретение изделия марки Canon.

Canon RF15-35mm F2.8 L IS USM — это ультраширокий зум-объектив для камер серии EOS R.

- «IS» означает Image Stabilizer (Стабилизатор изображения).
- «USM» означает Ultrasonic Motor (Ультразвуковой мотор).

Встроенное ПО камеры

Устанавливайте на используемую камеру новейшую версию встроенного ПО. Подробнее о том, как узнать, является ли ваша версия самой свежей, и как обновить встроенное ПО, см. на веб-сайте Canon.

Обозначения, используемые в этих инструкциях



Предупреждение с целью предотвращения повреждения или неполадок в работе объектива или камеры.



Дополнительные примечания по использованию объектива и съемке.

Меры предосторожности

Правила безопасного использования камеры. Внимательно ознакомьтесь с этими правилами. Обязательно соблюдайте все указания, чтобы не допустить возникновения рисков, травм пользователя и других людей.



Внимание

Информация о рисках, способных привести к смерти или серьезным травмам.

- **Не смотрите прямо на солнце или другой яркий источник света через объектив.** Это может привести к потере зрения.
- **Не оставляйте объектив на солнце без установленной на него крышки объектива.** В противном случае солнечный свет, сконцентрированный объективом, может привести к неисправности или вызвать пожар.



Осторожно

Информация о рисках, результатом которых могут стать травмы или повреждения других объектов.

- **Не оставляйте изделие в местах, подверженных воздействию крайне высокой или низкой температуры.** Изделие может стать причиной ожогов или травм при прикосновении.
- **Не просовывайте внутрь изделия руки или пальцы.** Это может привести к травмам.

Общие меры предосторожности

Правила обращения

- Не оставляйте изделие в местах с высокой температурой, например в автомобиле, стоящем на открытом солнце. Высокая температура может привести к сбоям в работе изделия.
- При переносе объектива из холода в тепло на его поверхностях и внутренних деталях может образоваться конденсат. Чтобы предотвратить образование конденсата, положите объектив в герметичный пластиковый пакет перед тем, как перенести его из холода в тепло. Когда объектив постепенно согреется, его можно будет вынуть из пакета. То же самое следует делать при переносе объектива из тепла в холод.
- Кроме того, обязательно ознакомьтесь со всеми правилами обращения с объективом, приведенными в инструкции по эксплуатации камеры.

Элементы объектива

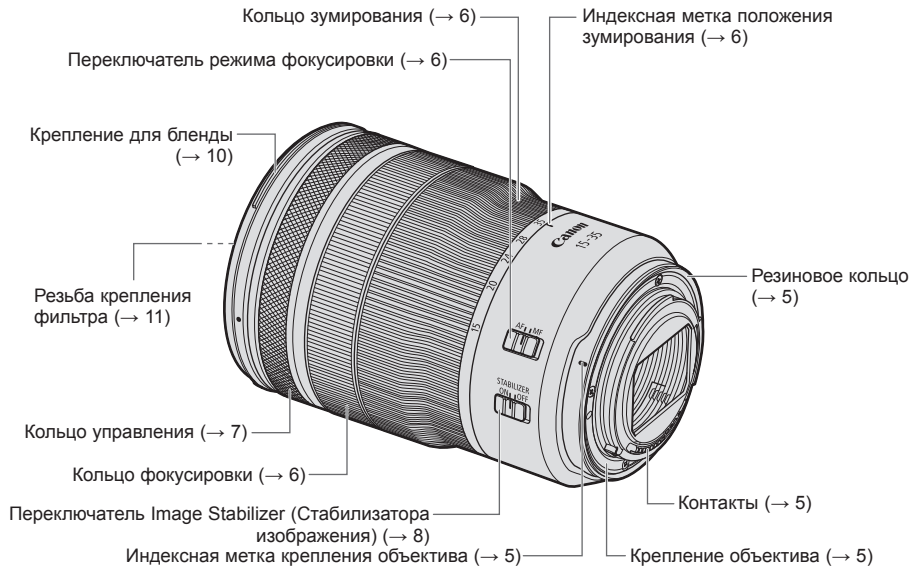

- Более подробную информацию см. на страницах, номера которых указаны в круглых скобках (→ **).

1. Установка и снятие объектива

Индексная метка крепления объектива

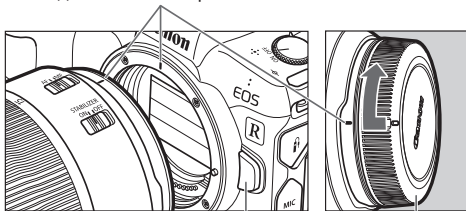

Кнопка разблокировки объектива

Пылезащитная крышка

Установка объектива

Совместите индексную метку крепления объектива с меткой на камере и поверните объектив по часовой стрелке до щелчка.

Снятие объектива

Поверните объектив против часовой стрелки, удерживая нажатой кнопку разблокировки объектива. Открутив объектив до конца, снимите его.

Дополнительную информацию см. в инструкции по эксплуатации камеры.



- Устанавливая или снимая объектив, перемещайте переключатель питания камеры в положение OFF.
- Надевайте на объектив крышку перед снятием его с камеры.
- После снятия объектива с камеры поставьте его задней стороной вверх и наденьте пылезащитную крышку, чтобы не поцарапать поверхность линзы и контакты. Надевая пылезащитную крышку, следите за тем, чтобы ее индексная метка крепления была совмещена с меткой на объективе.
- Царапины, загрязнения или отпечатки пальцев на контактах могут стать причиной плохого подключения или коррозии, что приведет к неполадкам в работе. Если контакты загрязнились, очистите их мягкой тканью.
- Крепление объектива снабжено резиновым кольцом, которое еще больше повышает защиту от пыли и воды. Резиновое кольцо может оставить вокруг крепления объектива камеры след от трения, однако это не отражается на его использовании.



- Резиновые кольца можно заменить в сервисном центре Canon (услуга платная).

2. Установка режима фокусировки

Переключатель режима фокусировки

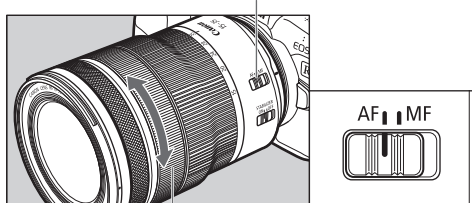

Кольцо фокусировки

Для съемки с автофокусом (AF) установите переключатель режима фокусировки в положение AF. Чтобы использовать только ручную фокусировку (MF), установите переключатель режима фокусировки в положение MF и сфокусируйте объектив, вращая кольцо фокусировки.

- При быстром вращении кольца фокусировки объектив может реагировать с задержкой.

- Кольцо фокусировки объектива электронное.
- Ручная фокусировка возможна, даже когда переключатель режима фокусировки установлен в положение AF (постоянно доступна ручная фокусировка). Настройки камеры, тем не менее, необходимо изменить. Дополнительную информацию см. в инструкции по эксплуатации камеры.

3. Зумирование

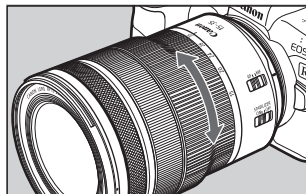

Для зумирования поверните кольцо зумирования.

- Обязательно прекратите зумирование перед фокусировкой. Зумирование после фокусировки может повлиять на фокус.
- При быстром повороте кольца зумирования может появиться размытие.

4. Кольцо управления

Для кольца управления можно назначать часто используемые функции камеры, такие как настройки выдержки затвора и диафрагмы.

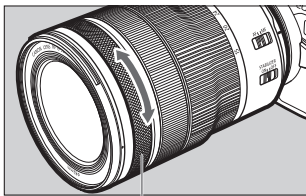

Кольцо управления

Щелчок кольца управления при вращении позволяет понять, на сколько щелчков оно было провернуто. Дополнительную информацию по использованию кольца управления см. в инструкции по эксплуатации камеры.



- В случае видеосъемки щелчки от проворачивания кольца управления могут быть записаны.



- Функция щелчков кольца управления может быть отключена в сервисном центре Canon (услуга платная).

5. Image Stabilizer (Стабилизатор изображения)

Эта функция обеспечивает стабилизацию изображения для подходящих условий съемки (например, при съемке неподвижных объектов и съемке с проводкой камеры).

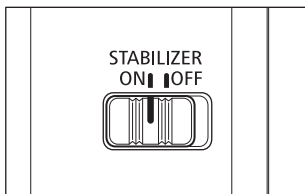

Установите переключатель Image Stabilizer (Стабилизатор изображения) в положение ON, когда необходимо использовать функцию Image Stabilizer (Стабилизатор изображения).

- Установите переключатель Image Stabilizer (Стабилизатор изображения) в положение OFF, когда не нужна функция Image Stabilizer (Стабилизатор изображения).

- Image Stabilizer (Стабилизатор изображения) не компенсирует размытие, вызванное движением объекта во время съемки.
- Функция Image Stabilizer (Стабилизатор изображения) может оказаться недостаточно эффективной, если вы ведете съемку из автомобиля или другого транспортного средства, подвергающегося сильной тряске.
- При использовании штатива рекомендуется переводить переключатель Image Stabilizer (Стабилизатор изображения) в положение OFF.
- Если камера установлена на монопод, функция Image Stabilizer (Стабилизатор изображения) эффективна так же, как при съемке с рук. Тем не менее при некоторых условиях съемки эффективность функции Image Stabilizer (Стабилизатор изображения) снижается.

- При съемке неподвижного объекта стабилизатор компенсирует сотрясение камеры во всех направлениях.
- Он компенсирует вертикальное сотрясение камеры при съемке с проводкой камеры в горизонтальном направлении и горизонтальное сотрясение камеры при съемке с проводкой камеры в вертикальном направлении.

Image Stabilizer (Стабилизатор изображения)

Функция Image Stabilizer (Стабилизатор изображения) этого объектива актуальна при съемке с рук в следующих ситуациях.



- При недостаточном освещении, например в помещении или на улице ночью.
- В местах, где нельзя использовать съемку со вспышкой, таких как музеи и театры.
- Если приходится снимать из неустойчивого положения.
- Когда невозможно использовать короткое значение выдержки.



- При съемке с проводкой в автомобилях, поездах и др.

6. Бленда

Специальная бленда для объектива не позволяет нежелательным лучам света попадать в объектив, а также защищает его переднюю сторону от дождя, снега и пыли.

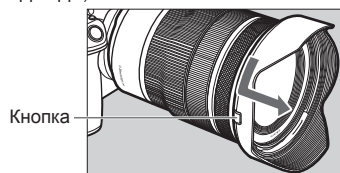
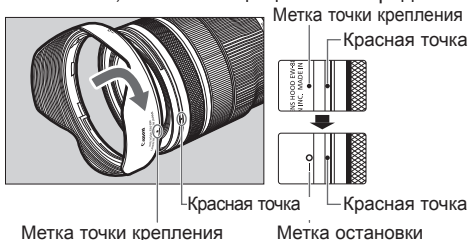

Установка бленды

Совместите красную метку точки крепления на бленде с красной точкой на передней стороне объектива, а затем поверните бленду в направлении стрелки до щелчка.

Снятие бленды

Чтобы снять бленду, нажмите и удерживайте кнопку, которая расположена сбоку на бленде, и поворачивайте бленду по стрелке, пока метка точки крепления на бленде не окажется напротив красной точки на передней стороне объектива.

Для хранения бленду можно перевернуть и установить на объектив обратной стороной.



- Неправильная установка бленды может стать причиной виньетирования (затемнения по периметру изображения).
- При установке и снятии бленды держите и вращайте ее за основание. В некоторых случаях бленда может деформироваться, если поворачивать ее, удерживая около края.

7. Фильтры (продаются отдельно)

Фильтры устанавливаются в резьбу крепления фильтра на передней стороне объектива.



- Можно установить только один фильтр.
- Если требуется поляризационный фильтр, используйте круговой поляризационный фильтр Canon PL-C B.
- Во время настройки поляризационного фильтра снимите бленду.

Технические характеристики

Фокусное расстояние/диафрагма	15-35mm f/2.8
Конструкция объектива	12 групп, 16 элементов
Минимальная диафрагма	f/22
Угол обзора	По горизонтали: от 100° 25' до 54°; по вертикали: от 77° 20' до 38°; по диагонали: от 110° 30' до 63°
Минимальное расстояние фокусировки	0,28 м
Максимальное увеличение	0,21x (при 35 мм)
Поле зрения	Прибл. от 362 x 235 до 164 x 110 мм (при 0,28 м)
Диаметр фильтра	82 мм
Макс. диаметр и длина	Прибл. 88,5 x 126,8 мм
Вес	Прибл. 840 г
Бленда	EW-88F
Крышка объектива	E-82 II
Чехол	LP1222

- Длина объектива измеряется от поверхности крепления до передней стороны объектива. Длина при установленной крышке объектива и пылезащитной крышке больше на 24,0 мм.
- Приведенные данные о максимальном диаметре, длине и весе относятся только к самому объективу.
- Оптический конвертер для съемки крупным планом 250D/500D установить нельзя, так как отсутствует подходящий для данного объектива размер.
- Все приведенные данные измерены в соответствии со стандартами Canon.
- Технические характеристики и внешний вид изделия могут быть изменены без предварительного уведомления.

Происхождение: данную информацию можно найти на коробке продукта.

Дата изготовления: данную информацию можно найти на коробке продукта.

Импортер:

Россия: ООО «Канон Ру» 109028, Россия, город Москва,

наб. Серебряническая, дом 29, бизнес центр «Серебряный город», 8 этаж.

Беларусь: данную информацию можно найти на коробке продукта.

Утилизация продукции

Данную продукцию следует утилизировать должным образом, в соответствии с действующим национальным и местным законодательством.



«Canon Inc.»

3-30-2 Шимомаруко, Охта-ку, Токио, 146-8501, Япония

Canon