

Canon

EOS 850D



Руководство по расширенным
операциям

RU

Содержание

Введение.	9
Комплект поставки.	10
Инструкции по эксплуатации.	12
Краткое руководство по началу работы.	13
Об этом руководстве.	18
Совместимые карты.	20
Указания по технике безопасности.	21
Правила обращения.	24
Названия компонентов.	28
Программное обеспечение.	39
Подготовка и основные операции.	43
Зарядка аккумулятора.	44
Установка и извлечение аккумуляторов.	47
Установка и извлечение карт.	50
Использование экрана.	54
Включение питания.	56
Установка и снятие объективов.	59
Основные операции.	63
Задание уровня индикации на экране.	76
Настройка и использование меню.	88
Быстрое управление.	95
Использование сенсорного экрана.	102
Просмотр экрана во время съемки (съемка в режиме Live View).	104
Съемка селфи (автопортрет).	108
Базовая зона.	110
Полностью автоматическая съемка (интеллектуальный сценарный режим)	111
Режим специальной сцены.	123
Режим «Портрет».	126
Режим «Сглаживание кожи».	127

Режим «Групповое фото»	128
Режим «Пейзаж»	129
Режим «Крупный план»	130
Режим «Спорт»	131
Режим «Дети»	132
Режим «Еда»	134
Режим «Свет свечей»	135
Режим «Ночной портрет»	137
Режим «Съемка с рук ночью»	139
Режим «HDR контрового света»	141
Режим «Художественные фильтры»	143
Творческая зона	149
Режим «Программа AE» (P)	150
Режим «AE с приоритетом выдержки» (Tv)	153
Режим «AE с приоритетом диафрагмы» (Av)	156
Режим ручной экспозиции (M)	160
Длительные ручные выдержки	164
Блокировка зеркала	166
Настройки автофокусировки, режима перевода кадров и экспозиции	169
Функция AF	170
Выбор области и точки AF (съемка с видоискателем)	177
Выбор методов AF (съемка в режиме Live View)	185
Ручная фокусировка	199
Режим работы затвора	204
Использование таймера автоспуска	206
Съемка с дистанционным управлением	208
Режим замера экспозиции	210
Компенсация экспозиции	212
Фиксация экспозиции (Фиксация AE)	214
Съемка со вспышкой	216
Съемка со встроенной вспышкой	217
Настройки вспышки	222

Съемка с внешними вспышками.	239
Управление беспроводной вспышкой с помощью оптической передачи	241
Удобная беспроводная вспышка.	244
Пользовательский режим беспроводной вспышки.	250
Съемка и запись.	264
Съемка фотографий.	265
Меню вкладки: Съемка фотографий (съемка с видоискателем).	266
Меню вкладки: Съемка фотографий (съемка в режиме Live View).	270
Качество изображения.	275
Соотношение сторон фотографий.	279
Время просмотра изображения.	281
Спуск затвора без карты.	282
Коррекция аберрации объектива.	283
Компенсация экспозиции/Установка AEB.	290
Настройки чувствительности ISO (фотографии).	292
Auto Lighting Optimizer (Автокоррекция яркости).	297
Приоритет светов.	299
Таймер замера экспозиции (съемка в режиме Live View).	300
Настройки баланса белого.	301
Коррекция баланса белого.	308
Цветовое пространство.	312
Выбор стиля изображения.	313
Индивидуальная настройка стиля изображения.	317
Регистрация стиля изображения.	322
Функции шумоподавления.	326
Добавление данных для удаления пыли.	330
Подавление мерцания.	335
Непрерывная автофокусировка (съемка в режиме Live View).	337
Ручная электронная фокусировка.	338
Включение лампы помощи AF.	339
Общие меры предосторожности, касающиеся съемки фотографий.	341
Запись видео.	346

Меню вкладки: Запись видео.	347
Запись видео.	350
Видеозаписи HDR.	360
Художественные фильтры.	362
Параметры видеозаписи.	367
Цифровое увеличение.	374
Автоспуск для видео.	376
Запись звука.	377
Цифровой IS для видео.	380
Интервальная съемка.	382
Видеофрагменты.	393
Видео Servo AF.	401
Прочие функции меню.	403
Общие меры предосторожности при видеосъемке.	408
Просмотр.	410
Меню вкладки: Просмотр.	412
Просмотр изображений.	415
Индексный режим (отображение нескольких изображений).	418
Увеличение изображения.	423
Просмотр видеозаписи.	425
Редактирование первого и последнего фрагментов видеозаписи.	429
Извлечение кадров из видеозаписей 4K или интервальных видеозаписей 4K.	432
Просмотр на экране телевизора.	435
Защита изображений.	437
Поворот фотографий.	442
Изменение сведений об ориентации видеозаписи.	444
Удаление изображений.	446
Заказ печати (DPOF).	453
Настройка фотокниги.	459
Художественные фильтры.	465
Обработка изображения RAW.	470
Творческий помощник.	479

Быстрая обработка RAW.	482
Коррекция красных глаз.	483
Создание альбомов.	485
Кадрирование.	489
Изменение размера.	492
Оценка изображений.	494
Слайд-шоу.	500
Задание условий поиска изображений.	504
Просмотр изображений с помощью главного диска.	507
Гистограмма.	509
Индикация точки AF.	512
Возобновление с предыдущего просмотра.	513
HDMI HDR выход.	514
Функции беспроводной связи.	515
Меню вкладки: Настройки беспроводной сети.	517
Подключение Wi-Fi/Bluetooth.	519
Подключение к смартфону.	521
Подключение к компьютеру по Wi-Fi.	563
Подключение по Wi-Fi к принтеру.	574
Отправка изображений в веб-службу.	588
Подключение Wi-Fi через точки доступа.	605
Подключение к беспроводному пульту ДУ.	613
Повторное подключение по Wi-Fi.	617
Регистрация нескольких групп параметров подключения.	619
Параметры Wi-Fi.	621
Настройки Bluetooth.	623
Имя.	624
Настройки устройства GPS.	625
Изменение или удаление параметров подключения.	630
Режим «В самолете».	633
Сброс настроек беспроводной связи на значения по умолчанию.	634
Экран просмотра информации.	635
Использование виртуальной клавиатуры.	636

Действия, выполняемые при отображении сообщений об ошибках. . . .	637
Меры предосторожности в отношении функции беспроводной связи. . .	646
Безопасность.	650
Проверка параметров сети.	651
Состояние беспроводной связи.	652
Настройка.	654
Меню вкладки: Настройка.	655
Выбор папки.	660
Нумерация файлов.	663
Автоповорот.	668
Добавление сведений об ориентации видеозаписи.	670
Форматирование.	672
Автоотключение.	675
Яркость экрана.	676
Отключение/включение экрана.	677
Дата/Время/Зона.	678
Язык.	683
ТВ-стандарт.	684
Управление с помощью сенсорного экрана.	685
Звуковое подтверждение.	686
Информация об аккумуляторе.	687
Очистка датчика изображения.	689
Отображение в видеоискателе.	693
Опции отображения кнопки INFO.	696
Отображение сетки при съемке.	698
Функция кнопки спуска затвора для видеосъемки.	700
Переключение кнопок выбора точки AF и фиксации AE.	702
Разрешение HDMI.	703
Блокировка управления.	704
Пользовател. функции (C.Fn).	706
Сброс настроек.	718
Информация об авторских правах.	720
Прочая информация.	723

Мое меню.	724
Меню вкладки: Мое меню.	725
Регистрация параметров в «Мое Меню».	726
Справочная информация.	732
Импорт изображений в компьютер.	733
Аксессуары для питания от бытовой электросети.	736
Руководство по поиску и устранению неполадок.	738
Коды ошибок.	758
Состав системы.	759
Чувствительность ISO при видеосъемке.	761
Отображение информации.	762
Датчик автофокусировки.	776
Совместимые объективы и автофокусировка (съемка с видоискателем).	777
Технические характеристики.	793
Торговые марки и лицензирование.	807

Введение

Перед началом съемки обязательно ознакомьтесь со следующей информацией

Во избежание проблем при съемке, а также для получения качественных снимков сначала ознакомьтесь с разделами [Указания по технике безопасности](#) и [Правила обращения](#). Кроме того внимательно ознакомьтесь с Руководством по расширенным операциям, чтобы правильно пользоваться камерой.

Сделайте несколько пробных снимков и ознакомьтесь с ограничениями ответственности по продукту.

После съемки просмотрите снятые изображения и убедитесь, что они правильно записаны. В случае если из-за неисправности камеры или карты памяти невозможно записать изображения или передать их в компьютер, корпорация Canon не несет ответственности за какие-либо убытки или причиненные неудобства.

Авторские права

В некоторых странах законодательство в области охраны авторских прав запрещает несанкционированное использование изображений, снятых этой камерой (или музыки либо изображений с музыкой, записанных на карту памяти), для любых других целей, кроме личного просмотра. Следует также помнить, что на некоторых общественных мероприятиях, выставках и т. п. фотосъемка может быть запрещена даже для личных целей.

- [Комплект поставки](#)
- [Инструкции по эксплуатации](#)
- [Краткое руководство по началу работы](#)
- [Об этом руководстве](#)
- [Совместимые карты](#)
- [Указания по технике безопасности](#)
- [Правила обращения](#)
- [Названия компонентов](#)
- [Программное обеспечение](#)

Комплект поставки

Перед использованием проверьте наличие следующих компонентов в комплекте поставки. При отсутствии каких-либо компонентов обращайтесь к своему дилеру.



Камера

(с наглазником и крышкой корпуса камеры)



Аккумулятор LP-E17

(с защитной крышкой)



Зарядное устройство LC-E17/LC-E17E*

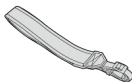

Ремень

* Зарядное устройство LC-E17 или LC-E17E входит в комплект поставки. (LC-E17E поставляется с кабелем питания.)

- Карта памяти (SD), интерфейсный кабель и HDMI-кабель не входят в комплект поставки камеры.
- Если приобретен комплект объектива, проверьте наличие объективов.
- Не теряйте указанные компоненты.

Предупреждения

- Если требуются инструкции по эксплуатации объективов, загрузите их с веб-сайта Canon ().
Инструкции по эксплуатации объективов (PDF-файлы) предназначены для объективов, продаваемых отдельно. Обратите внимание, что при приобретении комплекта с объективом некоторые прилагаемые к объективу принадлежности могут не соответствовать указанным в инструкции по эксплуатации объектива.

Инструкции по эксплуатации



В Инструкции по эксплуатации из комплекта поставки камеры содержатся основные указания по работе с камерой и функциями Wi-Fi.

- **Руководство по расширенным операциям**

В настоящем руководстве по расширенным операциям приведены полные инструкции.

Новейшую версию руководства по расширенным операциям см. на следующем веб-сайте.

<https://cam.start.canon/C002/>



- **Инструкция по эксплуатации программного обеспечения/объектива**

Загрузите со следующего веб-сайта.

<https://cam.start.canon/>



Примечание

- Выберите [📄: Ссылка на руководство/ПО] для отображения QR-кода на экране камеры.

1. Вставьте аккумулятор (🔋).

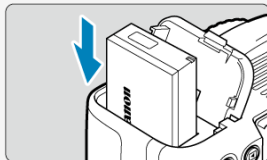

- Перед началом эксплуатации после покупки зарядите аккумулятор (🔋).

2. Вставьте карту памяти (💾).

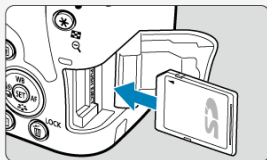
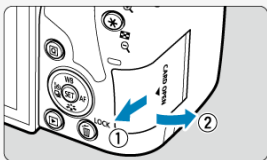

- Разверните карту этикеткой к задней стороне камеры и вставьте карту в отсек карты памяти.

3. Установите объектив (🔒).

Белая метка

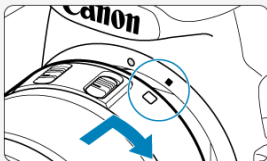

Красная метка

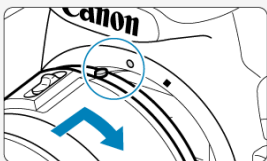

- Чтобы установить объектив, совместите индексные метки крепления на объективе и камере (красные или белые).

4. Установите переключатель режима фокусировки на объективе в положение < AF > (🔒).

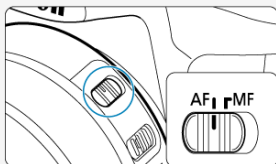

5. Установите переключатель питания в положение <ON>, затем поверните диск установки режима в положение <A+> (☑, ☑).

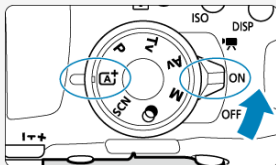

- Все необходимые настройки камеры устанавливаются автоматически.

6. Откройте экран (☑).

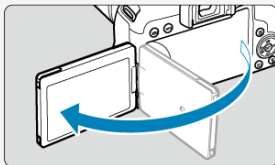

- Если отображается экран настройки [Дата/Время/Зона], см. стр. [Дата/Время/Зона](#).

7. Сфокусируйтесь на объект (🔗).



- Смотря в видоискатель, расположите объект в центре экрана.
- Наполовину нажмите кнопку спуска затвора — камера сфокусируется на объект.
- Если в видоискателе мигает значок <⚡>, поднимите встроенную вспышку вручную.

8. Произведите съемку (🔗).

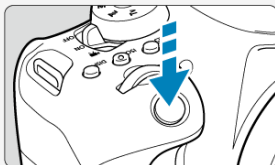

- Для съемки полностью нажмите кнопку спуска затвора.

9. Просмотрите снимок.









- Снятое изображение отображается на экране в течение прибл. 2 с (👉).
 - Для повторного просмотра изображения нажмите кнопку < ▶ > (👉).
-
- Сведения о съемке с просмотром на экране см. в разделе [Просмотр экрана во время съемки \(съемка в режиме Live View\)](#).







Об этом руководстве

- [Значки, используемые в настоящем руководстве](#)
- [Основные допущения для инструкций по эксплуатации и примеров фотографий](#)

Значки, используемые в настоящем руководстве

	Обозначает главный диск управления.
	Обозначает диск быстрого управления.
	Обозначает направление отклонения диска быстрого управления.
	Обозначает кнопку Set.
	Обозначает кнопку быстрого управления.
	Обозначает длительность (в секундах *) действия нажатой кнопки с момента ее отпускания.

- Помимо указанного выше, при обсуждении соответствующих операций и функций в этой инструкции также используются значки и символы, нанесенные на кнопки камеры или отображаемые на ее экране.

	Значок ☆ справа от заголовков страниц обозначает функции, доступные только в режимах творческой зоны (< P >, < Tv >, < Av > или < M >) или для записи видео с ручной экспозицией.
	Ссылки на страницы со связанными разделами.
	Предупреждение для предотвращения неполадок при съемке.
	Дополнительная информация.
	Рекомендации или советы для более эффективной съемки.
	Рекомендации по устранению неполадок.

Основные допущения для инструкций по эксплуатации и примеров фотографий

- Перед выполнением любых инструкций убедитесь, что переключатель питания установлен в положение < ON >, а функция блокировки управления выключена (🔒, 🔒).
- Предполагается, что для всех параметров меню и пользовательских функций установлены значения по умолчанию.
- В качестве примера на снимках экрана в данном руководстве показаны настройки меню по умолчанию для регионов с ТВ-стандартом NTSC (Северная Америка, Япония, Южная Корея, Мексика и т. д.). Настройки меню по умолчанию для Европы, России, Китая, Австралии и т. д. будут для ТВ-стандарта PAL.
- На рисунках в это руководстве камера показана с установленным объективом EF-S18-55mm.
- Примеры фотографий, отображаемых на камере и используемых в данном руководстве, служат только для иллюстрации.

Совместимые карты

С камерой могут использоваться указанные ниже карты памяти, независимо от их емкости. **Новую карту памяти или карту памяти, ранее отформатированную (инициализированную) в другой камере или в компьютере, необходимо отформатировать в этой камере** (🔗).

- **Карты памяти SD/SDHC/SDXC**
Поддерживаются карты UHS-I.

Карты памяти, пригодные для записи видео

При видеосъемке используйте карту большой емкости с высокими характеристиками (достаточно высокими скоростями записи и чтения), достаточными для параметров видеозаписи. Подробнее см. раздел [Карты памяти, пригодные для записи видео](#).



В данном руководстве термин «карта» включает в себя карты памяти SD, SDHC и SDXC.

* **Карта не входит в комплект поставки.** Ее следует приобрести дополнительно.

Указания по технике безопасности

Обязательно прочитайте эти указания в целях безопасной работы с изделием. Следуйте этим указаниям во избежание травмирования или причинения иного ущерба пользователю изделия или окружающим.



ВНИМАНИЕ!

Указывает на возможность серьезной травмы, вплоть до смертельного исхода.

- Держите изделие в местах, недоступных для маленьких детей. Попадание ремня на шею человека может привести к удушью. При проглатывании детали, прилагаемые принадлежности и аксессуары для камер представляют опасность. В случае проглатывания немедленно обратитесь за медицинской помощью. При проглатывании элемент питания опасен. В случае проглатывания немедленно обратитесь за медицинской помощью.
 - Используйте только те источники питания, которые указаны в данной Инструкции по эксплуатации как предназначенные для этого изделия.
 - Не разбирайте изделие и не вносите изменений в его конструкцию.
 - Не подвергайте изделие сильным ударам или вибрации.
 - Не прикасайтесь к каким-либо оголенным внутренним компонентам.
 - Прекращайте эксплуатацию изделия при возникновении необычных ситуаций, например при появлении дыма или непривычного запаха.
 - Запрещается чистить изделие органическими растворителями, такими как спирт, бензин или разбавитель для краски.
 - Не допускайте попадания влаги на изделие. Не вводите внутрь изделия посторонние предметы или жидкости.
 - Не используйте изделие в возможном присутствии горючих газов. В противном случае существует опасность поражения электрическим током, взрыва или пожара.
 - Не оставляйте объектив или камеру/видеокамеру с установленным объективом без крышки объектива. В противном случае свет, сконцентрированный объективом, может вызвать пожар.
 - Если изделие оснащено видеоискателем, запрещается смотреть через видеоискатель на мощные источники света (например, на солнце в ясный день или лазеры и другие мощные источники искусственного освещения).
- Это может привести к нарушению зрения.
- Не прикасайтесь к изделию, подключенному к розетке электросети, во время грозы. Это может привести к поражению электрическим током.

- При использовании элементов питания, имеющих в продаже, или аккумуляторов, входящих в комплект, соблюдайте следующие указания.
 - Используйте элементы питания/аккумуляторы только с тем изделием, для которого они предназначены.
 - Не нагревайте элементы питания/аккумуляторы и не подвергайте их воздействию огня.
 - Не производите зарядку элементов питания/аккумуляторов с помощью не предназначенных для этого зарядных устройств.
 - Не допускайте загрязнения клемм и их соприкосновения с булавками или другими металлическими предметами.
 - Не используйте протекающие элементы питания/аккумуляторы.
 - Утилизировав элементы питания/аккумуляторы, изолируйте их клеммы с помощью ленты или другими средствами.

В противном случае существует опасность поражения электрическим током, взрыва или пожара.

Если жидкость, вытекшая из элемента питания/аккумулятора, попала на кожу или одежду, тщательно промойте пораженное место проточной водой. В случае попадания в глаза тщательно промойте их большим количеством чистой проточной воды и немедленно обратитесь за медицинской помощью.

- При использовании зарядного устройства соблюдайте следующие указания.
 - Периодически удаляйте накопившуюся пыль с вилки кабеля питания и розетки электросети сухой тканью.
 - Запрещается подключать изделие к электросети или отключать его влажными руками.
 - Не используйте изделие, если вилка кабеля питания неполностью вставлена в розетку электросети.
 - Не допускайте загрязнения вилки кабеля питания и клемм и их соприкосновения с булавками или другими металлическими предметами.
- Не помещайте тяжелые предметы на кабель питания. Не допускайте повреждения, обрыва или изменения конструкции кабеля питания.
- Не оборачивайте изделие тканью или другими материалами во время эксплуатации или вскоре после эксплуатации, когда оно все еще нагрето.
- Отключая изделие от электросети, не тяните за кабель питания.
- Не оставляйте изделие подключенным к источнику питания на длительное время.
- Запрещается заряжать аккумуляторы при температуре за пределами диапазона 5–40 °C.

В противном случае существует опасность поражения электрическим током, взрыва или пожара.

- Во время эксплуатации не допускайте длительного соприкосновения изделия с одним и тем же участком кожи.

Оно может привести к низкотемпературным контактным ожогам, в том числе к покраснению кожи и образованию волдырей, даже если изделие не кажется горячим. Во время эксплуатации изделия при высокой температуре окружающей среды, а также людям с проблемами кровообращения или с менее чувствительной кожей рекомендуется использовать штатив или аналогичное оборудование.

- Следуйте любым указаниям, предписывающим выключать изделие там, где его эксплуатация запрещена.

В противном случае возможны неполадки в работе прочего оборудования, вызванные действием электромагнитных волн, и даже несчастные случаи.



ОСТОРОЖНО!

Указывает на возможность травмы.

- Не допускайте срабатывания вспышки в непосредственной близости от глаз. Возможно повреждение зрения.

- Запрещается долго смотреть на экран или через видоискатель.

Это может вызвать такие же симптомы, как при укачивании. В таком случае немедленно прекратите эксплуатацию изделия и, прежде чем возобновить ее, отдохните некоторое время.

- Срабатывание вспышки сопряжено с сильным повышением температуры. При съемке не приближайте пальцы и другие части тела, а также любые предметы к вспышке.

В противном случае возможны ожоги или неполадки в работе вспышки.

- Не оставляйте изделие в местах, подверженных воздействию крайне высокой или низкой температуры.

Изделие может сильно нагреться или охладиться, так что прикосновение к нему станет причиной ожогов или травм.

- Ремень предназначен для использования только на теле. Подвешивание какого-либо изделия за ремень на крючке или ином предмете может привести к повреждению изделия. Кроме того, не трясите изделие и не подвергайте его сильным ударам.

- Не подвергайте объектив сильному давлению и не допускайте ударов по нему каким-либо предметом.

Это может вызвать травму или повредить изделие.

- Устанавливайте изделие только на достаточно устойчивый штатив.

- Не переносите изделие, установленное на штатив.

Это может привести к травме или вызвать несчастный случай.

- Не прикасайтесь к каким-либо компонентам внутри изделия.

Это может привести к травме.

- В случае раздражения кожи или иной болезненной реакции во время или после работы с изделием воздержитесь от его дальнейшего использования и обратитесь за медицинской консультацией или помощью.

Правила обращения

Уход за камерой

- Камера представляет собой высокоточный аппарат. Избегайте падения камеры и механических воздействий на нее.
- Данная камера не является водонепроницаемой, ее нельзя использовать под водой. Если камера намокла, незамедлительно обратитесь в сервисный центр Canon. Вытирайте капли воды сухой чистой тканью. Если камера подверглась воздействию соленого воздуха, протрите ее тщательно отжатой чистой влажной тканью.
- Не оставляйте камеру вблизи от устройств, генерирующих сильные магнитные поля, например, рядом с магнитами или электродвигателями. Старайтесь не пользоваться камерой вблизи мощных источников радиоволн, например больших антенн. Сильные магнитные поля могут вызвать сбой в работе камеры или уничтожить данные изображений.
- Не оставляйте камеру в местах с высокой температурой, например в автомобиле, стоящем на открытом солнце. Высокие температуры могут привести к сбоям в работе камеры.
- Камера содержит высокоточные электронные компоненты. Запрещается самостоятельно разбирать камеру.
- Во время движения зеркала не удерживайте его пальцем и т. п. В противном случае может возникнуть неисправность.
- Для удаления пыли с объектива, видоискателя, зеркала, фокусировочного экрана и т. п. пользуйтесь имеющимися в продаже специальными чистящими устройствами с грушей. Не используйте для протирки корпуса камеры или объектива чистящие средства, содержащие органические растворители. Для удаления стойких загрязнений обращайтесь в ближайший сервисный центр Canon.
- Не прикасайтесь пальцами к электрическим контактам камеры. Это предотвратит их коррозию. Корродированные контакты могут привести к неполадкам в работе камеры.
- Если камера быстро переносится с холода в теплое помещение, то на камере и ее внутренних деталях может образоваться конденсат. Во избежание конденсации сначала поместите камеру в закрывающийся пластиковый пакет. Перед извлечением камеры из пакета подождите, пока она нагреется.
- При образовании на камере конденсата не пользуйтесь ею. Это предотвратит повреждение камеры. В случае обнаружения конденсата снимите объектив, извлеките из камеры карту памяти и аккумуляторную батарею и подождите, пока конденсат испарится. Камерой можно пользоваться только после испарения конденсата.
- Если не планируется использовать камеру в течение длительного времени, извлеките из нее аккумулятор и храните камеру в сухом, прохладном помещении с хорошей вентиляцией. Даже в периоды, когда камера не используется, иногда несколько раз нажимайте кнопку спуска затвора для проверки работоспособности камеры.
- Не храните камеру в помещениях с химическими веществами, вызывающими ржавчину и коррозию (например, в фотолабораториях).

- Если камера не использовалась в течение длительного времени, перед использованием камеры следует проверить все ее функции. В том случае, если камера некоторое время не использовалась, или приближается важная съемка, например поездка за границу, отнесите камеру на проверку в ближайший сервисный центр Сапоп или проверьте камеру самостоятельно, чтобы убедиться в ее надлежащей работе.
- Камера может сильно нагреться после многократной серийной съемки, а также длительной съемки в режиме Live View или видеосъемки. Это не является дефектом.
- При наличии яркого света внутри или снаружи области изображения может возникать паразитная засветка.

Экран

- Хотя экран изготовлен по высокоточной технологии и имеет более чем 99,99% работоспособных пикселей, 0,01% или менее пикселей могут не работать, и могут быть видны черные, красные точки или точки других цветов. Это не является дефектом. Они не оказывают влияния на записанные изображения.
- Если экран оставался включенным длительное время, возможно появление остаточного изображения. Однако это временное явление, которое пройдет, если не использовать камеру несколько дней.
- При низких температурах возможно некоторое замедление смены изображений на экране, а при высоких температурах экран может выглядеть темным. При комнатной температуре обычные свойства экрана восстанавливаются.

Карты памяти

Для защиты карты и хранящихся на ней данных учтите следующее:

- Не допускайте падения карты памяти, не сгибайте карту и не мочите ее. Не применяйте к ней силу и не допускайте механических воздействий или сотрясений.
- Не прикасайтесь к электрическим контактам карты пальцами или металлическими предметами.
- Не прикрепляйте наклеек или подобных элементов на карту.
- Не храните и не используйте карту памяти вблизи от объектов, имеющих сильное магнитное поле, таких как телевизоры, громкоговорители или магниты. Избегайте также мест скопления статического электричества.
- Не оставляйте карты памяти под прямыми солнечными лучами или рядом с нагревательными приборами.
- Храните карту памяти в чехле.
- Не храните карты памяти в жарких, пыльных или сырых помещениях.

Пятна на датчике изображения

Помимо пыли, которая может проникнуть в камеру снаружи, в редких случаях на датчик может попасть смазка с внутренних деталей камеры. Если на изображениях видны пятна, обратитесь в сервисный центр Canon для очистки датчика.





Объектив

- После снятия объектива с камеры поставьте объектив задним концом вверх и наденьте заднюю крышку объектива, чтобы не поцарапать поверхность объектива и не повредить электрические контакты (1).

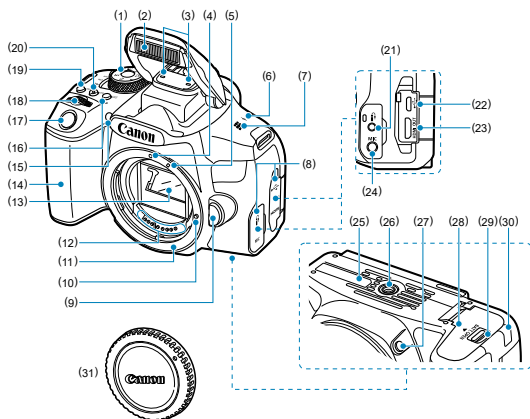







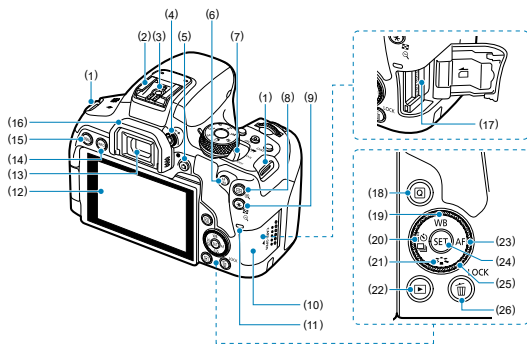











Названия компонентов



(1)	Диск установки режима
(2)	Встроенная вспышка/лампа помощи AF
(3)	Микрофон
(4)	Индексная метка крепления объектива EF
(5)	Индексная метка крепления объектива EF-S
(6)	<  > Отметка фокальной плоскости
(7)	Динамик
(8)	Крышка разъемов
(9)	Кнопка разблокировки объектива
(10)	Штифт фиксации объектива
(11)	Крепление объектива
(12)	Контакты
(13)	Зеркало
(14)	Ручка-держатель
(15)	Лампа уменьшения эффекта «красных глаз»/индикатор автоспуска
(16)	<  > Кнопка выбора области AF/метода AF
(17)	Кнопка спуска затвора
(18)	<  > Главный диск управления
(19)	< DISP > Кнопка индикации
(20)	< ISO > Кнопка установки чувствительности ISO
(21)	<  > Разъем дистанционного управления
(22)	<  > Цифровой разъем
(23)	< HDMI OUT > Выходной мини-разъем HDMI
(24)	< MIC > Входной разъем для внешнего микрофона
(25)	Серийный номер
(26)	Штативное гнездо
(27)	Кнопка предварительного просмотра глубины резкости
(28)	Крышка отсека аккумулятора
(29)	Фиксатор крышки отсека аккумулятора
(30)	Отверстие для кабеля постоянного тока
(31)	Крышка корпуса камеры



- | | |
|------|---|
| (1) | Крепление ремня |
| (2) | Горячий башмак |
| (3) | Контакты синхронизации вспышки |
| (4) | Ручка диоптрийной регулировки |
| (5) | <  > Кнопка съемки в режиме Live View/видеосъемки
Служит для переключения между отображением в видоискателе и режимом Live View. Съемка возможна, когда переключатель питания установлен в положение <  >. |
| (6) | <  > Кнопка включения AF |
| (7) | Переключатель питания |
| (8) | <  > Кнопка выбора точки AF/<  > кнопка увеличения |
| (9) | <  > Кнопка фиксации AE/фиксации FE/<  > кнопка индексного режима/уменьшения |
| (10) | Крышка отсека карты памяти |
| (11) | Индикатор обращения к карте |
| (12) | Экран |
| (13) | Окуляр видоискателя |
| (14) | < INFO > Кнопка информации |
| (15) | < MENU > Кнопка меню |
| (16) | Наглазник |
| (17) | Гнездо карты памяти |
| (18) | <  > Кнопка быстрого управления |
| (19) | <  / WB > Кнопка вверх/выбор баланса белого |
| (20) | <  /  /  > Кнопка влево/автоспуск/выбор режима работы затвора |
| (21) | <  /  > Кнопка вниз/выбор стиля изображения |
| (22) | <  > Кнопка просмотра |
| (23) | <  / AF > Кнопка вправо/выбор режима AF |
| (24) | <  > Кнопка установки настроек |
| (25) | <  > Диск быстрого управления |
| (26) | <  > Кнопка удаления/< LOCK > блокировки |



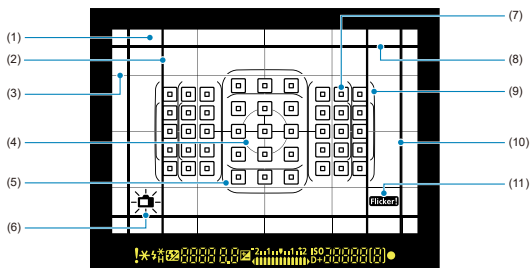

Отображение информации в видоискателе

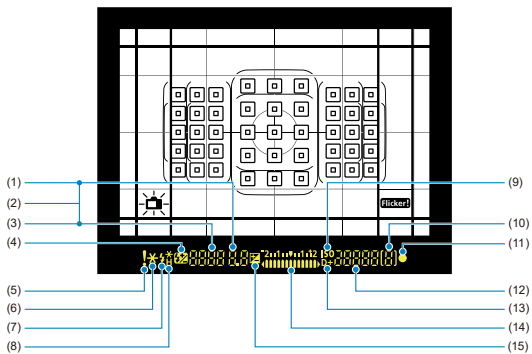

- (1) Фокусировочный экран
- (2) Линия соотношения сторон (1:1)
- (3) Сетка
- (4) Круг точечного замера
- (5) Рамка большой зоны AF
- (6) Электронный уровень
- (7) <□> Точка AF
<▣> Уменьшенная точка AF
- (8) Линия соотношения сторон (16:9)
- (9) Рамка области AF
- (10) Линия соотношения сторон (4:3)
- (11) < Flicker! > Обнаружение мерцания

* На экране отображаются только установки, применимые к текущему режиму.



-
- (1) Величина диафрагмы
-
- (2) Выбор точки AF
([] AF, SEL [], SEL AF)
-
- (3) Выдержка затвора
Ручная выдержка (**buLb**)
Фиксация FE (**FEL**)
Занят/зарядка встроенной вспышки (**buSY**)
Предупреждение блокировки управления (L)
Карта отсутствует (**Card**)
Карта заполнена (**FuLL**)
Ошибка карты памяти (**Card**)
Коды ошибок (**Err**)
Включен режим автоматической интеллектуальной отраженной вспышки AI
(A1_b)
-
- (4) <  > Компенсация экспозиции вспышки
-
- (5) < ! > Значок предупреждения
-
- (6) < * > Фиксация AE
Работа в режиме AEB
-
- (7) <  > Нужно использовать вспышку (мигает)
Вспышка готова (горит)
Фиксация FE вне диапазона (мигает)
-
- (8) <  * > Фиксация FE
Работа в режиме FEB
<  H > Высокоскоростная синхронизация
-
- (9) < ISO > Чувствительность ISO
-
- (10) Максимальная длина серии
-
- (11) < ● > Индикатор фокусировки
-
- (12) Чувствительность ISO
-
- (13) < D+ > Приоритет светов
-
- (14) Индикатор величины экспозиции
Величина компенсации экспозиции
Диапазон AEB
Лампа уменьшения эффекта «красных глаз» ВКЛ.
-
- (15) <  > Компенсация экспозиции
-

Диск установки режима

Диск установки режима содержит режимы базовой зоны и режимы творческой зоны.

(1) Базовая зона

Достаточно нажать кнопку спуска затвора. Камера устанавливает настройки, соответствующие снимаемому объекту или сцене.

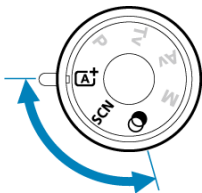

A+: Интеллект. сценар. режим (☑)

SCN : Специальная сцена (☑)

	Портрет		Дети
	Сглаживание кожи		Еда
	Групповое фото		Свет свечей
	Пейзаж		Ночной портрет
	Крупный план		Съемка с рук ночью
	Спорт		HDR контрового света

🎨: Художественные фильтры (☑)

	Зернистый Ч/Б		Эффект миниатюры
	Мягкий фокус		HDR худож.станд.
	Эффект рыбьего глаза		HDR худож. ярко
	Эффект Акварель		HDR худож.масло
	Эффект игруш. камеры		HDR худож.рельеф

(2) Творческая зона

Эти режимы расширяют возможности управления камерой при съемке различных объектов.

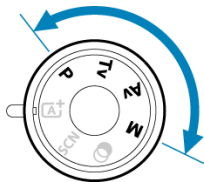

P	Программа AE (P)
Tv	AE с приорит. выдержки (Tv)
Av	AE с приорит. диафрагмы (Av)
M	Ручной режим (M)

Зарядное устройство LC-E17

Зарядное устройство для аккумулятора LP-E17 (🔋).

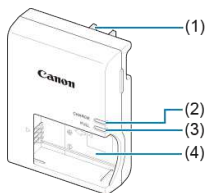

- | | |
|-----|-----------------------------|
| (1) | Вилка кабеля питания |
| (2) | Индикатор зарядки |
| (3) | Индикатор окончания зарядки |
| (4) | Отсек аккумулятора |

Зарядное устройство LC-E17E

Зарядное устройство для аккумулятора LP-E17 (☑).

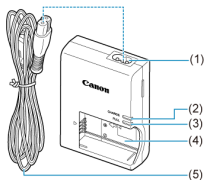

-
- | | |
|-----|-----------------------------|
| (1) | Гнездо кабеля питания |
| (2) | Индикатор зарядки |
| (3) | Индикатор окончания зарядки |
| (4) | Отсек аккумулятора |
| (5) | Кабель питания |

Закрепление ремня



Проденьте конец ремня через крепление ремня, предусмотренное на камере с нижней стороны. Затем проденьте ремень через пряжку, как показано на рисунке. Натяните ремень, чтобы убедиться, что он не провисает и не выскочит из пряжки.

Программное обеспечение

- [☑ Обзор программного обеспечения](#)
- [☑ Загрузка и установка ПО EOS или другого специального ПО](#)
- [☑ Загрузка инструкции по эксплуатации программного обеспечения](#)

Обзор программного обеспечения

В этом разделе приводится обзор программного обеспечения, используемого с камерами EOS. Обратите внимание, что для загрузки и установки программного обеспечения требуется подключение к Интернету. Загрузка или установка программного обеспечения в средах без подключения к Интернету невозможна.

EOS Utility

Позволяет передавать снятые фотографии и видеозаписи из камеры в подключенный компьютер, задавать различные настройки камеры с компьютера и производить дистанционную съемку с компьютера. Кроме того, можно копировать на карту фоновую музыку, например образцы музыки EOS*.

* Фоновую музыку можно использовать как звуковую дорожку для альбома видеофрагментов, видеофильма или слайд-шоу, воспроизводимых с помощью камеры.

Digital Photo Professional

Это программное обеспечение рекомендуется пользователям, снимающим изображения RAW. Поддерживает просмотр, редактирование и печать изображений, а также другие операции.

Picture Style Editor

Позволяет редактировать имеющиеся стили изображений или создавать и сохранять оригинальные файлы стилей изображений. Данное программное обеспечение предназначено для пользователей, знакомых с обработкой изображений.

Загрузка и установка ПО EOS или другого специального ПО

Обязательно устанавливайте последнюю версию программного обеспечения. Обновите любые установленные предыдущие версии, перезаписав их последней версией.

Предупреждения

- Не подключайте камеру к компьютеру до установки программного обеспечения. В противном случае программное обеспечение будет установлено неправильно.
- Установка программного обеспечения возможна только на компьютер, подключенный к Интернету.
- В предыдущих версиях не могут правильно отображаться изображения из этой камеры. Кроме того, невозможна обработка изображений RAW из этой камеры.

1. Загрузите программное обеспечение.

- Подключитесь к Интернету с компьютера и перейдите на указанный ниже веб-сайт Canon.
<https://cam.start.canon/>



- При загрузке программного обеспечения введите серийный номер, указанный на нижней панели камеры.
- Распакуйте его на компьютере.

- **Для Windows**

Щелкните отображаемый файл установщика, чтобы запустить его.

- **Для macOS**

Создается и отображается файл DMG. Для запуска установщика выполните указанные ниже шаги.

1. Дважды щелкните мышью файл DMG.

- На рабочем столе появляются значок накопителя и файл установщика.
Если файл установщика не появился, для его отображения дважды щелкните значок накопителя.

2. Дважды щелкните мышью файл установщика.

- Установщик запускается.

2. Для установки программного обеспечения следуйте инструкциям, выводимым на экран.

Загрузка инструкции по эксплуатации программного обеспечения

Инструкции по эксплуатации программного обеспечения (PDF-файлы) можно загрузить с веб-сайта Canon в компьютер.

- **Сайт для загрузки инструкций по эксплуатации программного обеспечения**

<https://cam.start.canon/>



Подготовка и основные операции

В этой главе рассматриваются подготовительные этапы перед началом съемки и основные операции с камерой.

- [Зарядка аккумулятора](#)
- [Установка и извлечение аккумуляторов](#)
- [Установка и извлечение карт](#)
- [Использование экрана](#)
- [Включение питания](#)
- [Установка и снятие объективов](#)
- [Основные операции](#)
- [Задание уровня индикации на экране](#)
- [Настройка и использование меню](#)
- [Быстрое управление](#)
- [Использование сенсорного экрана](#)
- [Просмотр экрана во время съемки \(съемка в режиме Live View\)](#)
- [Съемка селфи \(автопортрет\)](#)

Зарядка аккумулятора

1. Снимите защитную крышку с аккумулятора.

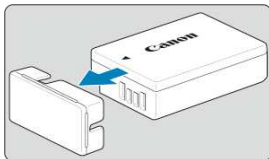

2. Полностью вставьте аккумулятор в зарядное устройство.

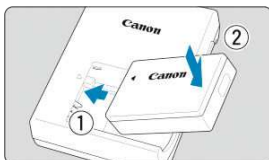

- Извлекается аккумулятор в обратном порядке.

3. Зарядите аккумулятор.

LC-E17

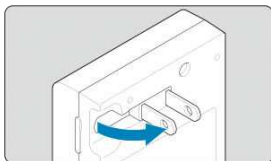

- Откройте штыри зарядного устройства, как показано стрелкой, и вставьте штыри в электрическую розетку.

LC-E17E

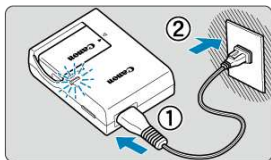

- Подключите кабель питания к зарядному устройству и вставьте вилку кабеля в сетевую розетку.

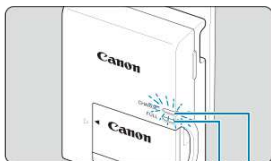

(2) (1)

- Зарядка начинается автоматически, и индикатор зарядки аккумулятора (1) загорается оранжевым цветом.
- После полной зарядки индикатор окончания зарядки (2) загорается зеленым цветом.
- **Полная зарядка полностью разряженного аккумулятора при комнатной температуре (23 °C) занимает около 2 часов.** Время, необходимое для зарядки аккумулятора, сильно зависит от температуры окружающей среды и уровня заряда аккумулятора.
- В целях безопасности зарядка при низких температурах (5–10 °C) занимает больше времени (до 4 часов).

- **Входящий в комплект поставки аккумулятор заряжен не полностью.**
Обязательно зарядите аккумулятор перед использованием.
- **Заряжайте аккумулятор накануне или в день предполагаемого использования.**
Заряженные аккумуляторы постепенно разряжаются, даже если они не используются.
- **После зарядки аккумулятора извлеките его и отсоедините зарядное устройство от электрической розетки.**
- **Если камера не используется, извлеките из нее аккумулятор.**
Если аккумулятор в течение длительного времени остается в камере, будет постоянно потребляться небольшой ток, что может привести к слишком сильной разрядке аккумулятора и сокращению срока его службы. Аккумулятор следует хранить с установленной защитной крышкой. При хранении полностью заряженного аккумулятора его технические характеристики могут ухудшиться.
- **Зарядным устройством можно пользоваться в других странах.**
Зарядное устройство рассчитано на напряжение источника питания от 100 до 240 В переменного тока частотой 50/60 Гц. При необходимости используйте имеющийся в продаже переходник вилки для соответствующей страны или региона. Не подключайте зарядное устройство к портативным преобразователям напряжения. При этом возможно повреждение зарядного устройства.
- **Если аккумулятор быстро разряжается даже после полной зарядки, это говорит об окончании срока его службы.**
Проверьте уровень эффективной емкости аккумулятора (🔋) и приобретите новый аккумулятор.

Предупреждения

- После отсоединения кабеля зарядного устройства не прикасайтесь к штырям вилки кабеля питания зарядного устройства приблизительно в течение 5 секунд.
- Зарядное устройство из комплекта поставки нельзя использовать для зарядки какого-либо иного аккумулятора, кроме LP-E17.

Установка и извлечение аккумуляторов

 [Установка](#)

 [Извлечение](#)

Установите полностью заряженный аккумулятор LP-E17 в камеру.

Яркость видоискателя увеличивается при установке аккумулятора и уменьшается после его извлечения. Без аккумулятора изображение в видоискателе размытое, и фокусировка невозможна.

Установка

1. Сдвиньте фиксатор крышки отсека аккумулятора и откройте крышку.

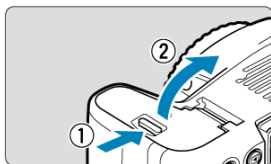

2. Вставьте аккумулятор.

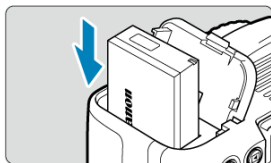

- Вставьте его концом с электрическими контактами.
- Вставьте аккумулятор до фиксации со щелчком.

3. Закройте крышку.



- Нажмите на крышку до характерного щелчка.

⚠ Предупреждения

- Запрещается использовать любые другие аккумуляторы, кроме LP-E17.

1. Откройте крышку и извлеките аккумулятор.

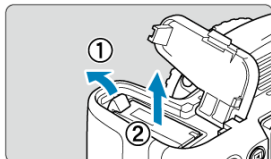

- Нажмите рычаг фиксатора аккумулятора в направлении, показанном стрелкой, и извлеките аккумулятор.
- Для предотвращения короткого замыкания обязательно закройте аккумулятор защитной крышкой, входящей в комплект поставки (☑).

Установка и извлечение карт

[Установка](#)

[Форматирование карты памяти](#)

[Извлечение](#)

Снятые изображения записываются на карту.

Установка

1. Сдвиньте крышку, чтобы открыть ее.

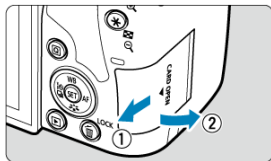

2. Вставьте карту памяти.

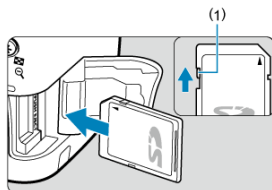

- Держите карту стороной с этикеткой к себе и вставьте ее в камеру до фиксации со щелчком, как показано на рисунке.

⚠ Предупреждения

- Убедитесь в том, что переключатель защиты карты от записи (1) установлен в верхнее положение для обеспечения записи и стирания.

3. Закройте крышку.

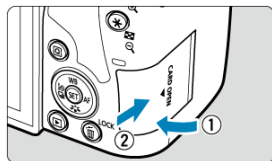

- Закройте крышку и сдвиньте ее в направлении стрелок до закрытия с характерным щелчком.

Форматирование карты памяти

Новую карту памяти или карту памяти, ранее отформатированную (инициализированную) в другой камере или в компьютере, необходимо отформатировать в этой камере (🔗).

1. Откройте крышку.

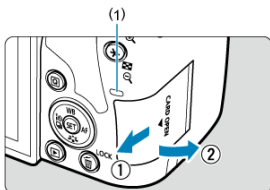

- Установите переключатель питания в положение <OFF>.
- Убедитесь, что индикатор обращения к карте (1) не горит, и откройте крышку.
- Если на экране отображается сообщение [Сохранение...], закройте крышку.

2. Извлеките карту памяти.

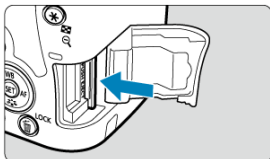

- Слегка нажмите на карту и отпустите ее, чтобы она выдвинулась наружу.

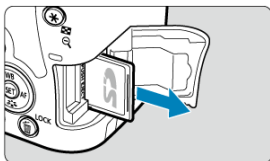

- Извлеките карту памяти и закройте крышку.



Примечание

- Возможное количество снимков зависит от оставшейся емкости карты памяти, настроек качества изображений, чувствительности ISO и т. д.
- Если для параметра [📷: Спуск затвора без карты] выбрано значение [Откл.], то съемка без карты будет невозможна (🔒).



Предупреждения

- Если индикатор обращения к карте мигает или горит постоянно, это означает, что на карту записываются изображения, с карты считываются изображения, с карты удаляются изображения или производится передача данных. В течение этого времени не открывайте крышку отсека карты памяти. Во избежание повреждения данных изображения, карт или камеры, запрещается выполнять указанные ниже действия, когда индикатор обращения к карте горит или мигает.
 - Извлекать карту.
 - Извлекать аккумулятор.
 - Встряхивать камеру или стучать по ней.
 - Отсоединять и подсоединять кабель питания (при использовании дополнительно приобретаемых [Аксессуары для питания от бытовой электросети](#)).
- Если карта памяти уже содержит изображения, нумерация изображений может начаться не с номера 0001 (🔒).
- Если на экране отображается сообщение об ошибке, связанной с картой памяти, извлеките и заново установите карту. Если ошибка не устранена, используйте другую карту.

Следует скопировать изображения с карты памяти в компьютер при наличии такой возможности, а затем отформатировать карту памяти в этой камере (🔒). Нормальная работа карты может восстановиться.
- Не прикасайтесь к контактам карты пальцами или металлическими предметами. Не допускайте попадания пыли или воды на контакты. Загрязнение контактов может привести к их неисправности.
- Мультимедийные карты (MMC) использовать нельзя. (Будет отображаться ошибка карты.)

Использование экрана

Направление и угол наклона экрана можно изменять.

1. Откройте экран.

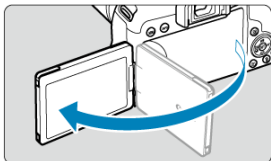

2. Поверните экран.

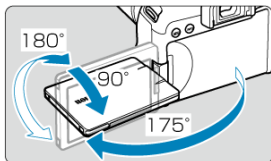

- Если экран открыт, его можно наклонить вверх или вниз, а также развернуть к объекту съемки.
- Указанные углы наклонов являются приблизительными.

3. Поверните его к себе.

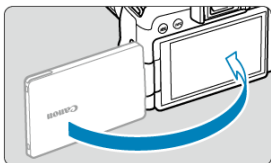

- Обычно при работе с камерой экран обращен к фотографу.

Предупреждения

- Не применяйте силу при повороте экрана в требуемое положение, чтобы не создавать излишних нагрузок на петли.
- Если к разъему камеры подключен кабель, угол поворота разложенного экрана ограничивается.

Примечание

- Когда камера не используется, закрывайте экран лицевой поверхностью к корпусу камеры.

Включение питания

- [Установка даты, времени и часового пояса](#)
- [Выбор языка интерфейса](#)
- [Автоматическая очистка датчика изображения](#)
- [Индикатор уровня заряда аккумулятора](#)

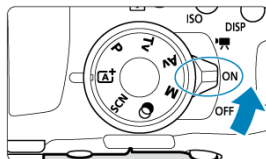

- **< [Camera Icon] >**
Камера включается. Доступна видеосъемка (📹).
- **< ON >**
Камера включается. Доступна фотосъемка.
- **< OFF >**
Камера выключена и не работает. Установите переключатель питания в это положение, если камера не используется.

Установка даты, времени и часового пояса

Если при включении камеры отображается экран установки параметров [Дата/Время/Зона], см. раздел [Дата/Время/Зона](#) для установки даты, времени и часового пояса.

Выбор языка интерфейса

Порядок изменения языка интерфейса см. в разделе [Язык](#).

Автоматическая очистка датчика изображения

- Каждый раз, когда переключатель питания устанавливается в положение < ON > или < OFF >, производится автоматическая очистка датчика изображения (при этом может быть слышен негромкий звук). Во время очистки датчика изображения на экране отображается значок [⏏].
- Если за короткое время несколько раз перевести переключатель питания в положение < ON > или < OFF >, значок [⏏] может не отображаться, но это не указывает на неполадки в работе камеры.



Примечание

- Если во время записи изображения на карту переключатель питания установлен в положение < OFF >, отображается сообщение [Сохранение...] и питание выключается после завершения записи.

Индикатор уровня заряда аккумулятора

Когда переключатель питания установлен в положение < ON >, отображается уровень заряда аккумулятора.

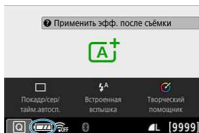

	Достаточный уровень заряда аккумулятора.
	Уровень заряда аккумулятора низкий, но еще достаточный для использования камеры.
	Аккумулятор скоро полностью разрядится (мигает).
	Зарядите аккумулятор.

⚠ Предупреждения

- Любое из следующих действий ускоряет разрядку аккумулятора.
 - Длительное нажатие кнопки спуска затвора наполовину.
 - Частая активация функции автофокусировки без выполнения съемки.
 - Использование функции Image Stabilizer (Стабилизатор изображения) объектива.
 - Использование функции Wi-Fi или Bluetooth.
 - Частое использование экрана.
- В некоторых условиях съемки может быть доступно меньшее количество снимков.
- Объектив получает питание от аккумулятора камеры. С некоторыми объективами аккумулятор может разряжаться быстрее, чем с другими.
- При низкой температуре воздуха съемка может быть невозможна даже при достаточном уровне заряда аккумулятора.

📄 Примечание

- Для проверки состояния аккумулятора см. меню [🔍: Инфор. о батарее] (🔗).

Установка и снятие объективов

[Установка объектива](#)

[Снятие объектива](#)

Данная камера может использоваться со всеми объективами Canon EF и EF-S.
Камера не поддерживает объективы RF и EF-M.

Установка объектива

1. Снимите крышки.

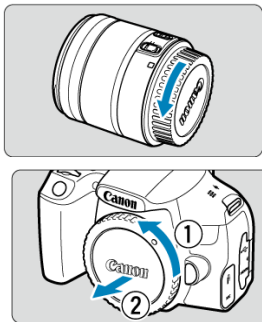

- Снимите заднюю крышку объектива и крышку корпуса камеры, повернув их в направлении стрелок, показанных на рисунке.

2. Установите объектив.



- Совместив соответствующие белые или красные индексные метки на объективе и камере, поверните объектив в направлении, указанном стрелкой, до фиксации.

3. Установите переключатель режима фокусировки на объективе в положение < AF >.

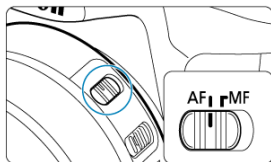

- < AF > означает автофокусировку.
- < MF > означает ручную фокусировку. Автофокусировка не работает.

4. Снимите переднюю крышку объектива.

Снятие объектива

1. Удерживая нажатой кнопку разблокировки объектива, поверните объектив так, как показано стрелкой.

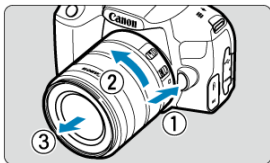

- Поверните объектив до упора, затем снимите его.
- Наденьте на снятый объектив заднюю крышку объектива.

Предупреждения

- Не смотрите прямо на солнце через какой-либо объектив. Это может вызвать потерю зрения.
- При установке или снятии объектива установите переключатель питания камеры в положение **<OFF>**.
- Если передняя часть объектива (кольцо фокусировки) вращается во время автофокусировки, не прикасайтесь к вращающейся части.

Примечание

- Инструкции по использованию объектива см. в документе «Инструкция по эксплуатации объектива» (📄).

Угол обзора при съемке

Поскольку площадь датчика изображения меньше формата 35 мм, эффективный угол обзора соответствует объективу с фокусным расстоянием, примерно в 1,6 раза больше указанного на объективе.



- (1) Область изображения (прибл.) (22,3×14,8 мм)
- (2) Формат пленки 35 мм (36×24 мм)

Рекомендации по предотвращению появления пятен и следов от пыли

- При смене объективов делайте это быстро в местах с минимальной запыленностью.
- При хранении камеры без объектива обязательно устанавливайте крышку корпуса камеры.
- Перед установкой крышки корпуса камеры удалите с нее пыль.

Основные операции

- ☑ [Настройка видоискателя](#)
- ☑ [Как правильно держать камеру](#)
- ☑ [Кнопка спуска затвора](#)
- ☑ [Главный диск управления](#)
- ☑ [Диск быстрого управления](#)
- ☑ [Кнопка включения AF](#)★
- ☑ [Кнопка LOCK](#)
- ☑ [Кнопка INFO](#)
- ☑ [Кнопка DISP](#)

Настройка видоискателя

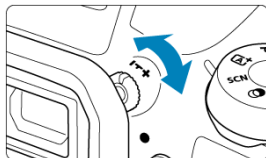

- Поворачивая ручку диоптрийной регулировки влево или вправо, добейтесь резкого изображения точек AF в видоискателе.
- Если ручка поворачивается с трудом, снимите наглазник.



Примечание

- Если диоптрийная регулировка камеры не позволяет получить четкое изображение в видоискателе, рекомендуется использовать линзы диоптрийной регулировки серии E (продаются отдельно).

Как правильно держать камеру

Для получения четких фотографий держите камеру неподвижно, чтобы свести к минимуму ее сотрясение.

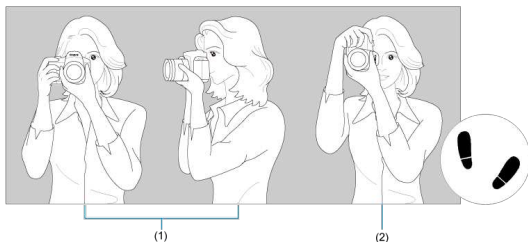

- (1) Съемка в горизонтальном положении
(2) Съемка в вертикальном положении

1. Правой рукой крепко держите камеру за ручку-держатель.
- 2.левой рукой поддерживайте объектив снизу.
3. Положите правый указательный палец на кнопку спуска затвора.
4. Слегка прижмите руки и локти к груди.
5. Для обеспечения устойчивости поставьте одну ногу немного впереди другой.
6. Поднесите камеру к лицу и посмотрите в видоискатель.



Примечание

- Сведения о съемке с просмотром на экране см. в разделе [Просмотр экрана во время съемки \(съемка в режиме Live View\)](#).

Кнопка спуска затвора

Кнопка спуска затвора срабатывает в два этапа. Можно нажать кнопку спуска затвора наполовину. Затем кнопка спуска затвора нажимается до упора.

Нажатие наполовину



Этим нажатием активизируется функция автофокусировки и система автоэкспозиции, которая устанавливает выдержку и величину диафрагмы. Величина экспозиции (выдержка и величина диафрагмы) отображается в видоискателе в течение прибл. 4 с (таймер замера/4).

Полное нажатие



Этим нажатием осуществляется спуск затвора, и производится съемка.

● Предотвращение сотрясения камеры

«Сотрясение камеры» — это движение камеры в ваших руках в момент экспонирования, что может приводить к общему размытию изображения. Во избежание сотрясения камеры обратите внимание на следующее:

- Держите камеру неподвижно, как показано в разделе [Как правильно держать камеру](#).
- Нажмите кнопку спуска затвора наполовину для автофокусировки, затем медленно нажмите кнопку спуска затвора полностью.





Примечание

- Даже если сразу же полностью нажать кнопку спуска затвора, не нажимая ее сначала наполовину, или нажать кнопку спуска затвора наполовину и сразу же нажать ее полностью, камера все равно делает снимок с некоторой задержкой.
- Даже если открыто меню или просматривается изображение, можно вернуться в режим готовности к съемке, наполовину нажав кнопку спуска затвора.

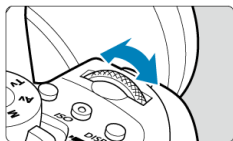
(1) Нажав кнопку, поверните диск <  >.



При нажатии кнопки <  > или < ISO > соответствующая функция остается доступной для выбора в течение прибл. 6 с (⌚6). В течение этого времени можно повернуть диск <  > для регулировки настройки.

После завершения работы таймера или при нажатии наполовину кнопки спуска затвора камера возвращается в режим готовности к съемке.

- Служит для выполнения таких операций, как выбор области автофокусировки, точки AF или функции AF, а также чувствительности ISO, режима работы затвора или стиля изображения.



Примечание

- Может использоваться, даже если включена блокировка управления (🔒).

(2) Поверните только диск <  >.

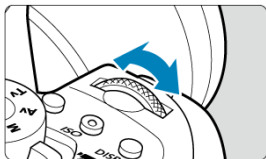





Поворачивайте диск <  >, глядя в видоискатель.

- Служат для выполнения таких операций, как задание выдержки затвора или величины диафрагмы.

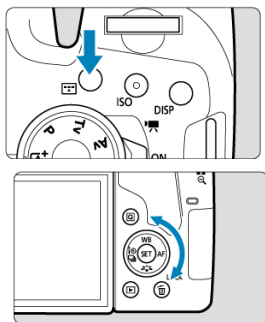
Диск быстрого управления

(1) Нажав кнопку, поверните диск <  >.



При нажатии кнопки <  > или < ISO > соответствующая функция остается доступной для выбора в течение прибл. 6 с (6). В течение этого времени можно повернуть диск <  > для регулировки настройки.

После завершения работы таймера или при нажатии наполовину кнопки спуска затвора камера возвращается в режим готовности к съемке.

- Служит для выполнения таких операций, как выбор области автофокусировки, точки AF или функции AF, а также чувствительности ISO, режима работы затвора, баланса белого или стиля изображения.





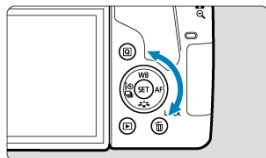

Примечание

- Может использоваться, даже если включена блокировка управления ().

(2) Поверните только диск <  >.



Поворачивайте диск <  >, глядя в видоискатель.

- Используйте этот диск для задания величины компенсации экспозиции, величины диафрагмы для ручной экспозиции и т. п.
- Поворот диска быстрого управления — это один из способов выбора параметров, переключения изображений и выполнения других операций. Кроме того, можно выполнять большинство операций, доступных с помощью кнопок <  > <  > <  > <  >.

При фотосъемке в режимах творческой зоны выполняет ту же операцию, что и нажатие кнопки спуска затвора наполовину (☑).

При видеосъемке в режимах творческой зоны также обеспечивает автофокусировку.

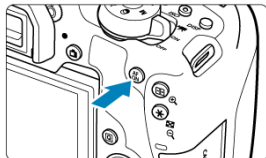

Кнопка LOCK

Если настроена функция [☛: **Блокировка управления**] (☑), нажав кнопку <LOCK>, можно исключить непреднамеренное изменение параметров при случайном повороте диска <☀> или <☺> или при нажатии сенсорного экрана.

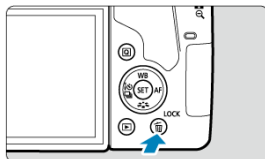

Примечание

- После нажатия кнопки <LOCK> при попытке использовать любые заблокированные элементы управления камеры в видоискателе и на экране быстрого управления [LOCK] появляется значок <L> (☑).
- По умолчанию диск <☺> будет заблокирован, когда переключатель блокировки управления находится в заблокированном положении.

Кнопка INFO

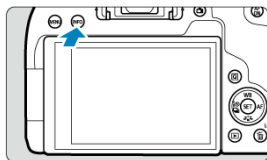

При каждом нажатии кнопки < INFO > изменяется отображаемая информация. Ниже приведены примеры экранов для фотографий.

Если открыт экран быстрого управления, можно нажать кнопку < Q > и напрямую настроить функции съемки (📷).

При съемке с видоискателем

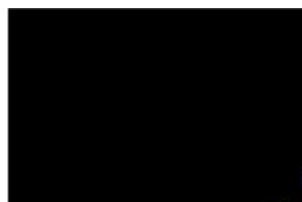

Электронный уровень

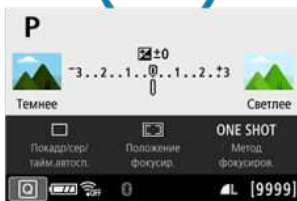
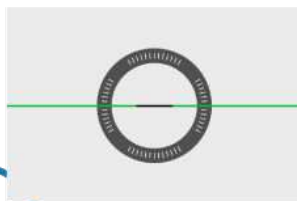

Экран быстрой настройки

При съемке в режиме Live View

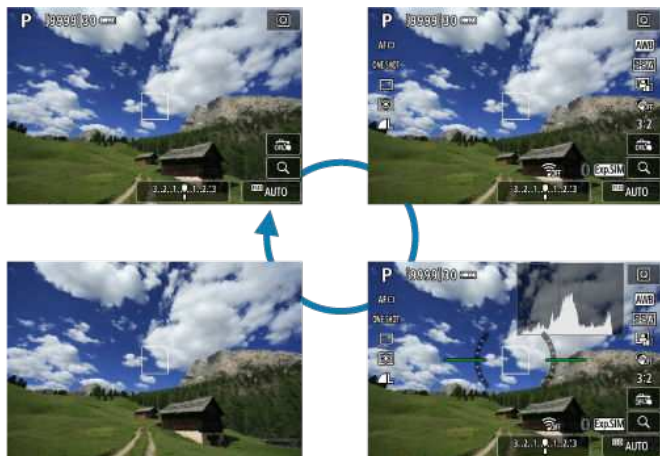

Кнопка DISP

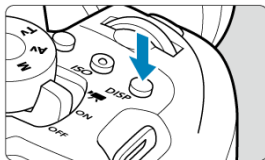

При съемке с видискателем индикацию на экране можно включать и отключать кнопкой < DISP >.

Задание уровня индикации на экране

- [Экран съемки](#)
- [Отображение меню](#)
- [Указания по режимам съемки](#)
- [Руководство по функциям](#)

Можно задать способ отображения информации на экране в соответствии со своими предпочтениями. Измените настройки, как требуется.

1. Откройте основные вкладки.



- Для отображения экрана меню нажмите кнопку < MENU >.

2. Выберите вкладку [📷].

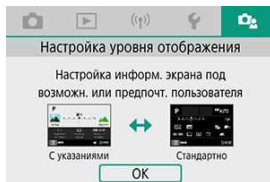

- Дискон < 📷 > или кнопками < ◀ > ▶ > на диске < ⚙ > выберите вкладку [📷], затем нажмите < (SET) >.

Экран съёмки

Можно выбрать режим **[Стандартно]** или **[С указаниями]** (понятный) для экрана быстрого управления при съёмке с видеодискетелем. По умолчанию задано значение **[С указаниями]**.

1. Выберите **[C]: Экран съёмки**.



2. Выберите тип отображения.

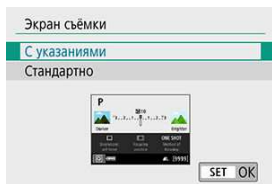

Примеры экранов

< M >: С указаниями

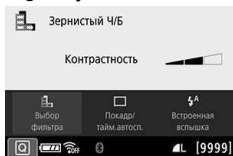

< M >: Стандартно

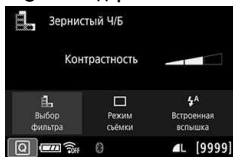

< Av >: С указаниями

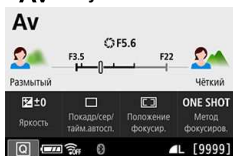

< Av >: Стандартно

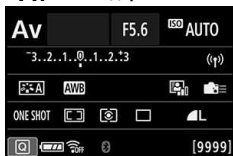



Примечание

- Если в режимах творческой зоны выбран вариант **[С указаниями]**, на экране быстрой настройки отображаются только функции, относящиеся к заданному режиму съемки. Обратите внимание, что пункты, которые невозможно установить с экрана быстрой настройки, когда выбран вариант **[С указаниями]**, можно задать с помощью экрана меню (ⓘ).

Отображение меню

Можно выбрать тип отображения [Стандартно] или [С указаниями]. Если задано значение [С указаниями], при нажатии кнопки < MENU > отображаются описания основной вкладки. Если задано значение [Стандартно], при нажатии кнопки < MENU > сразу же открывается экран меню. По умолчанию задано значение [С указаниями].

1. Выберите [О: Экран меню].

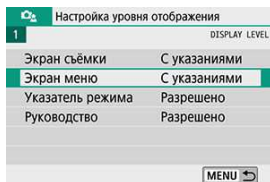

2. Выберите тип отображения.

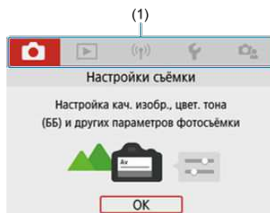
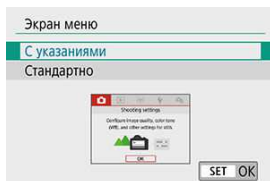

(1) Основные вкладки



Примечание

- Вкладка [★] (вкладка МОЁ МЕНЮ) не отображается, если задан режим [С указаниями]. Чтобы задать «Мое меню» (☑), измените уровень отображения меню на [Стандартно].

Указания по режимам съемки

При переключении режимов съемки может отображаться краткое описание режима съемки. По умолчанию задано значение **[Разрешено]**.

1. Выберите [**ⓘ**: Указатель режима].

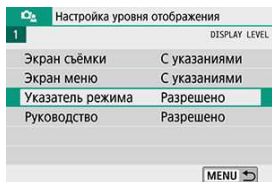

2. Выберите **[Разрешено]**.

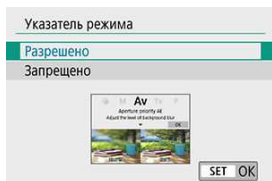

3. Поворачивайте диск установки режима.

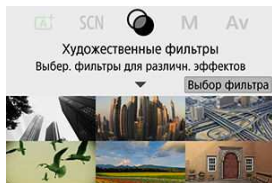

- Отображается описание выбранного режима съемки.

4. Нажмите <▼>.



- Отображается остальная часть описания.
- Чтобы убрать указания по режиму, нажмите < (SET) >.
- В режиме < **SCN** > или < (Q) > отображается экран выбора режима съемки.

При использовании быстрого управления или настроек меню может отображаться краткое описание функций и пунктов. По умолчанию задано значение **[Разрешено]**.

1. Выберите [Руководство].

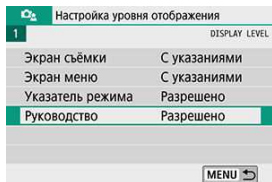

2. Выберите [Разрешено].



Примеры экранов

Экран быстрой настройки

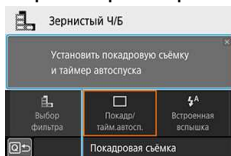

(1)

Экран меню

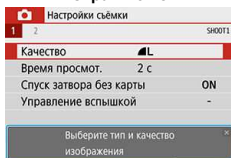

(1)



(1) Руководство



Примечание

- Чтобы убрать описание, нажмите его или продолжите выполнение операций.

Рекомендации по съёмке

Когда для параметра [: Экран съёмки] задано значение [С указаниями] () , если при текущих настройках камеры ожидаются какие-либо из указанных ниже ситуаций, отображаются рекомендации по съёмке. В режимах базовой зоны рекомендации по съёмке отображаются независимо от значения параметра [: Экран съёмки].

- Требуется дополнительное размытие фона (когда установлено минимальное значение диафрагмы в режиме < **Av** >).
- Изображение с высокой вероятностью будет передержано.
- Изображение с высокой вероятностью будет недодержано.
- Возможно сотрясение камеры (только в режимах базовой зоны).

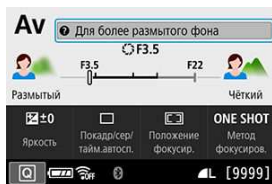

1. Нажмите в области внутри рамки.

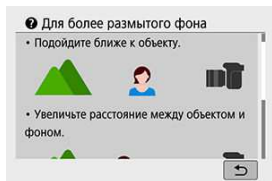

- Появятся рекомендации по съёмке.

2. Прочитайте рекомендации по съёмке.



- Длинные рекомендации можно прокручивать, нажимая на экран.
- Для прокрутки можно также поворачивать диск <  > или нажимать кнопки <  > <  >.

3. Нажмите [↩].

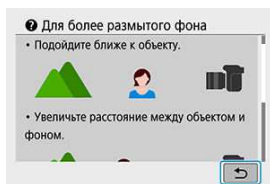

- Рекомендации по съемке закрываются, и снова открывается экран из шага 1.
- Рекомендации по съемке можно также закрыть, нажав < (SET) >.

! Предупреждения

- Если сенсорные операции отключены, рекомендации по съемке не отображаются.

Настройка и использование меню

- [Экран меню](#)
- [Порядок работы с меню](#)
- [Пункты меню, выделенные серым цветом](#)

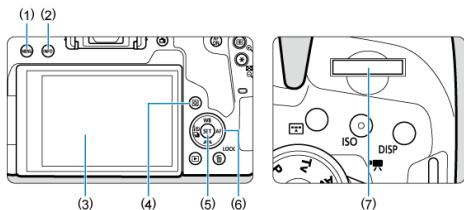

-
- (1) Кнопка < MENU >
-
- (2) Кнопка < INFO >
-
- (3) Экран
-
- (4) Кнопка < [Q] >
-
- (5) Кнопка < SET >
-
- (6) < [DIAL] > Диск быстрого управления
-
- (7) < [DISP] > Главный диск управления
-

Экран меню

В зависимости от выбранного режима съемки отображаемые вкладки и пункты меню могут отличаться.

Базовая зона

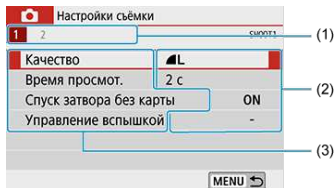

Запись видео

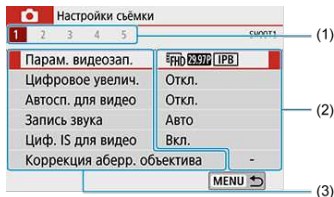

Творческая зона

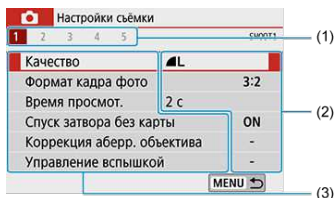

-
- (1) Дополнительные вкладки

 - (2) Настройки меню

 - (3) Пункты меню

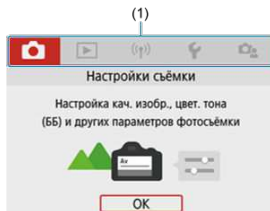

Если задано значение [: Экран меню: С указаниями]

1. Откройте основные вкладки.



- При нажатии кнопки < MENU > открываются основные вкладки (1) и описание выбранной вкладки.

2. Выберите основную вкладку.

- При каждом повороте диска <  > выполняется переход к следующей главной вкладке (группе функций).
- Между главными вкладками можно также переключаться с помощью кнопки <  > или < INFO >.

3. Откройте экран меню.

- Нажмите кнопку <  > для отображения экрана меню.
- Для возврата к экрану основных вкладок нажмите кнопку < MENU >.

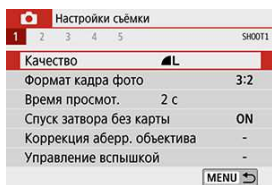

4. Выберите дополнительную вкладку.

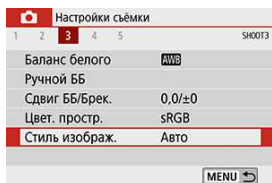

- Для выбора дополнительной вкладки поворачивайте диск <  >.

5. Выберите пункт.



- Дискон <  > выберите требуемый вариант, затем нажмите <  >.

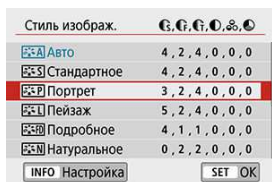

6. Выберите значение.

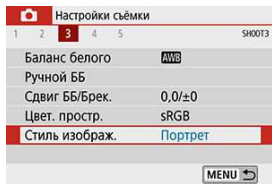

- Дискон <  > выберите значение.
- Текущая настройка указана синим цветом.

7. Задайте вариант.



- Для задания нажмите <  >.
- Если значение настройки отличается от значения по умолчанию, оно отображается синим цветом (доступно только для пунктов меню на вкладке ).

8. Выйдите из режима настройки.

- Дважды нажмите кнопку < MENU > для выхода из меню и возврата в режим ожидания съёмки.



Примечание

- Ниже в описаниях функций меню предполагается, что отображается экран меню.
- Операции с меню можно также выполнять, нажимая экран меню или используя кнопки < ▲ > < ▼ > < ◀ > < ▶ >.
- Для отмены операции нажмите кнопку < MENU >.



Если задано значение [: Экран меню: Стандартно]

1. Откройте экран меню.

- Для отображения экрана меню нажмите кнопку <MENU>.

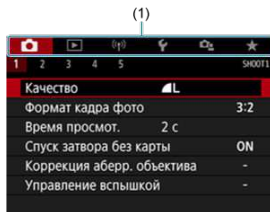
2. Выберите вкладку меню.



- При каждом нажатии кнопки <> или <INFO> выполняется переход к следующей главной вкладке (1).
- Для выбора дополнительной вкладки поворачивайте диск <>.
- Дальнейшие операции такие же, как и при значении [: **Экран меню: С указаниями**]. См. пункт [Если задано значение \[!\[\]\(dc4d2c544087998b6f093f485f5119d7_img.jpg\): Экран меню: С указаниями\], начиная с шага 5.](#)
- Для выхода из настройки один раз нажмите кнопку <MENU>.

Пункты меню, выделенные серым цветом

Пример: если установлен режим [Приоритет светов]

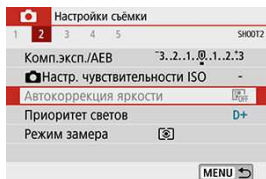

Пункты меню, выделенные серым цветом, невозможно установить. Пункт меню отображается серым цветом, если его переопределяет другая функция.

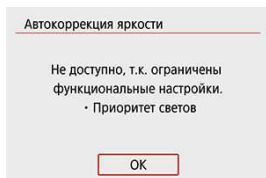



Чтобы просмотреть переопределяющую функцию, можно выбрать этот пункт меню и нажать < [SET] >.

При отмене настройки переопределяющей функции пункт меню, отображавшийся серым цветом, становится доступным для установки.

Предупреждения

- Для некоторых пунктов меню, выделенных серым цветом, просмотр переопределяющей функции недоступен.

Примечание

- С помощью пункта [Сброс всех настроек камеры] меню [ Сбросить настройки] можно восстановить для функций меню значения по умолчанию ().

Быстрое управление

- [При съемке с видоискателем](#)
- [При съемке в режиме Live View/видеосъемке](#)
- [Во время просмотра](#)

Можно непосредственно выбирать и задавать настройки, отображаемые на экране.

При съемке с видоискателем

1. Нажмите кнопку  (10).

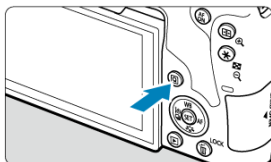

2. Выберите настраиваемый пункт.

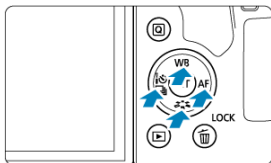

- Для выбора нажимайте кнопки <▲> <▼> <◀> <▶>.

Творческая зона

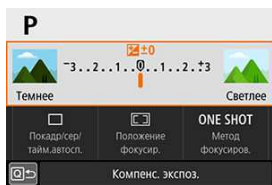

- Нажмите <SET>.
- Некоторые пункты можно задавать, поворачивая диск <⚙> или <⌚> без нажатия <SET>.

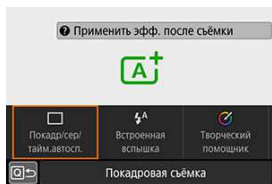

Базовая зона

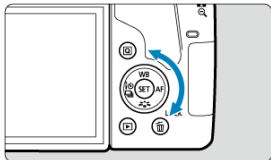
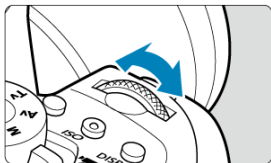

- Нажмите <SET>.
- Некоторые пункты можно задавать, поворачивая диск <⚙> или <⌚> без нажатия <SET>.

3. Выберите значение.



- Для измерения настройки поворачивайте диск <  > или <  >. Для задания некоторых пунктов необходимо после этого нажать кнопку.
- Для возврата на предыдущий экран нажмите <  >.

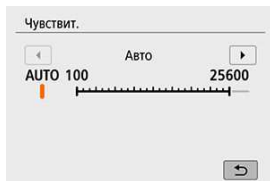

- Для перехода на соответствующий экран настроек с экрана быстрой настройки нажмите кнопку **< ISO >**, затем настройте значение диском **< ⚙ >** или **< ⌚ >**.

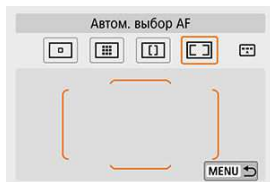

- Если выбран пункт **[C]**, для настройки значения нажмите кнопку **< ⌚ >**. Для выхода из настройки нажмите кнопку **< MENU >**.

1. Нажмите кнопку $\langle \text{Q} \rangle$.
2. Выберите настраиваемый пункт.



- Для выбора нажимайте кнопки $\langle \blacktriangle \rangle$ $\langle \triangleright \rangle$ $\langle \blacktriangledown \rangle$.

3. Выберите значение.

- Для измерения настройки поворачивайте диск $\langle \text{☀} \rangle$ или $\langle \text{☾} \rangle$.
Для задания некоторых пунктов необходимо после этого нажать кнопку.
- Для настройки пунктов со значком **[SET]** внизу экрана нажмите $\langle \text{SET} \rangle$.
- Для отмены этой операции нажмите кнопку $\langle \text{MENU} \rangle$.
- Нажмите кнопку $\langle \text{Q} \rangle$ для возврата к предыдущему экрану.

⚠ Предупреждения

- Для поворота изображения задайте для параметра **[☿: Автоповорот]** значение **[Вкл. 📷]** (☑). Если для параметра **[☿: Автоповорот]** задано значение **[Вкл. 📷]** или **[Откл.]**, изображения помечаются выбранным вами параметром **[📷 Повернуть фотографии]**, но не поворачиваются в камере.



Примечание

- Нажатие кнопки < Q > при работе в индексном режиме приводит к переключению в режим отображения одиночного изображения и открытию экрана быстрого управления. Повторное нажатие кнопки < Q > приводит к возврату в индексный режим.
- Для изображений из других камер некоторые варианты могут быть недоступны.

Использование сенсорного экрана

[Касание](#)

[Перетаскивание](#)

Касание

Примеры экранов (быстрая настройка)

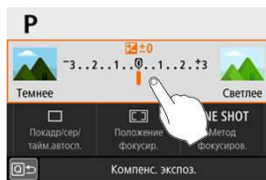
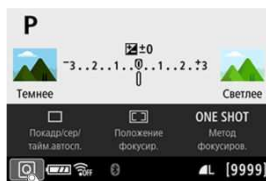

- Коснитесь экрана пальцем (коснитесь долю секунды и уберите палец).
- Например, при касании пункта [Q] отображается экран быстрого управления. При касании [Q↵] будет выполнен возврат на предыдущий экран.

Примечание

- Если в параметре [🔊: Звук. подтвер.] выбрано значение [Коснитесь 🔊], звуковой сигнал во время операций с сенсорным экраном подаваться не будет (🔊).
- Чувствительность сенсорного управления можно настраивать в пункте [🔊: Управл. сенс.экран.] (🔊).

Пример экрана (экран меню)

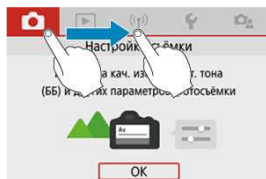

- Коснувшись экрана, проведите по нему пальцем.

Просмотр экрана во время съемки (съемка в режиме Live View)

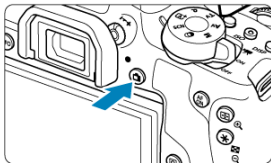

1. Выведите на экран изображение в режиме Live View.



- Нажмите кнопку <  >.
- Изображения в режиме Live View отображаются почти с такой же яркостью, как и снимки.

2. Сфокусируйтесь на объекте.





- Для фокусировки нажмите кнопку спуска затвора наполовину.
- Если мигает значок <  >, поднимите встроенную вспышку вручную.
- Также лицо или объект съемки можно выбрать, коснувшись экрана ().

3. Произведите съемку.

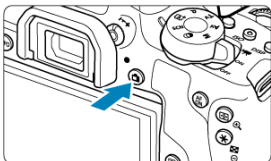

- Полностью нажмите кнопку спуска затвора.



- Для завершения съемки в режиме Live View нажмите кнопку <  >.

Съемка с использованием сенсорного спуска затвора

Коснувшись экрана, можно автоматически настроить фокус и произвести съемку.

1. Включите съемку при касании.





- Нажмите [AF-ON] в правом нижнем углу экрана. При каждом касании этого значка производится переключение между [OFF] и [AF-ON].
- [AF-ON] (Съемка при касан.: Вкл.). Камера фокусируется на точку, которой вы коснулись, затем производится съемка.
- [OFF] (Съемка при касан.: Выкл.). Можно нажать на экране точку, чтобы сфокусироваться на нее. Для съемки полностью нажмите кнопку спуска затвора.

2. Коснитесь экрана для выполнения съемки.





- Коснитесь лица или объекта съемки на экране. Камера фокусируется на точку касания (AF при касании) с использованием заданного метода автофокусировки (AF-ON).
- Если задан режим [AF-ON], после завершения фокусировки точка AF загорается зеленым цветом и автоматически производится съемка.
- Если фокусировка не выполнена, точка AF загорается оранжевым цветом и съемка не производится. Повторно коснитесь лица или объекта съемки на экране.

Предупреждения

- Камера снимает в режиме покадровой съемки независимо от установленного режима съемки.
- При касании экрана фокусировка производится в режиме [Покадровый AF], независимо от настройки функции AF.
- При касании экрана во время увеличения при просмотре фокусировка или съемка не производятся.
- Если в режиме <  > выбран вариант [Эффект рыбьего глаза], независимо от места касания экрана камера фокусируется с использованием точки AF в центре экрана.
- Съемка при касании не используется, если в режиме <  > выбран вариант [Эффект миниатюры].
- Если при съемке для параметра [: **Время просмотра.**] задано значение [**Не огранич.**], для съемки следующего кадра можно наполовину нажать кнопку спуска затвора.

Примечание

- Для ручной длительной выдержки () коснитесь один раз, чтобы начать экспонирование, и второй раз, чтобы закончить его. Старайтесь не двигать камеру во время касания экрана.
- Индикатор автоспуска () не мигает, если в режиме [Автопортрет] экран развернут в сторону объектива камеры.

Съемка селфи (автопортрет)

В режиме «Автопортрет» изображение обрабатывается для съемки людей. Перед съемкой можно также указать размытие фона, яркость и сглаживание кожи.

1. Разверните экран к передней стороне камеры.

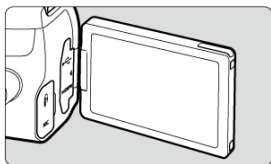

2. Нажмите значок [👤] на экране.



- Нажмите значок [👤] на экране, чтобы включить режим [Автопортрет].

3. Задайте настройки автопортрета.

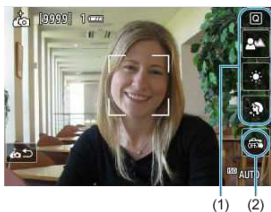

- Нажмите функцию (1), чтобы выбрать ее, затем задайте эффект.

4. Произведите съемку.

При использовании съемки при касании:

- Нажмите [OFF] (2) и задайте значение [C] (Съемка при касан.: Вкл.) (C).

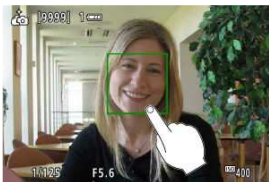

- Нажмите в месте, на которое требуется сфокусироваться, затем произведите съемку.

При использовании кнопки спуска затвора:

- Нажмите кнопку спуска затвора наполовину для фокусировки, затем нажмите ее полностью для съемки.

Предупреждения

- После того как камера сфокусируется, не изменяйте расстояние между собой и камерой до завершения съемки.
- Будьте осторожны, чтобы не уронить камеру.
- Съемка со вспышкой невозможна. При съемке в условиях низкой освещенности старайтесь не допускать сотрясения камеры.

Примечание

- Камеры выходит из режима [Автопортрет], если установить переключатель питания в положение < OFF > или выполнить одну из следующих операций.
 - Нажатие [C] на экране.
 - Разворот экрана обратно в исходное положение.
 - Нажатие кнопки < C >.
- Индикатор автоспуска (C) не мигает, если в режиме [Автопортрет] экран развернут в сторону объектива камеры.

Базовая зона

В этой главе рассматривается использование режимов базовой зоны на диске установки режима для получения оптимальных результатов.

В режимах базовой зоны фотографу достаточно навести камеру и произвести съемку — все параметры устанавливаются камерой автоматически.

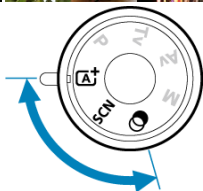

- [Полностью автоматическая съемка \(интеллектуальный сценарный режим\)](#)
- [Режим специальной сцены](#)
- [Режим «Портрет»](#)
- [Режим «Сглаживание кожи»](#)
- [Режим «Групповое фото»](#)
- [Режим «Пейзаж»](#)
- [Режим «Крупный план»](#)
- [Режим «Спорт»](#)
- [Режим «Дети»](#)
- [Режим «Еда»](#)
- [Режим «Свет свечей»](#)
- [Режим «Ночной портрет»](#)
- [Режим «Съемка с рук ночью»](#)
- [Режим «HDR контрового света»](#)
- [Режим «Художественные фильтры»](#)

Полностью автоматическая съемка (интеллектуальный сценарный режим)

- [Изменение композиции кадров](#)
- [Съемка движущихся объектов](#)
- [Значки сюжетов](#)
- [Настройка параметров](#)
- [Съемка с примененными эффектами \(Творческий помощник\)](#)

< **A+** > является полностью автоматическим режимом. Камера анализирует условия съемки и автоматически подбирает оптимальные параметры съемки. Она также может автоматически корректировать фокусировку на неподвижный или движущийся объект, обнаруживая перемещение объекта () .

1. Поверните диск установки режима в положение < **A+** >.

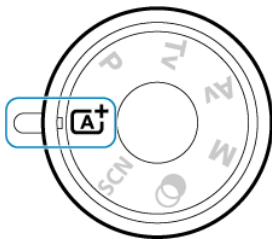

2. Нажмите <  >.

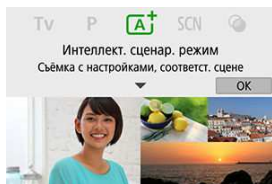

- Прочитайте сообщение и выберите [ОК].

3. Наведите камеру на снимаемый объект.

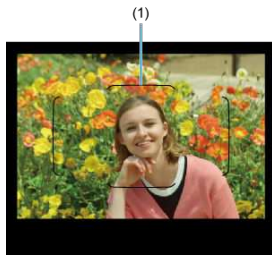

- Обычно камера фокусируется на ближайший объект.
- При съемке с видоискателем для помощи в фокусировке наведите рамку зонального AF (1) на объект.
- При съемке в режиме Live View когда на экране появляется рамка (точка AF), наведите ее на объект.

4. Сфокусируйтесь на объект.

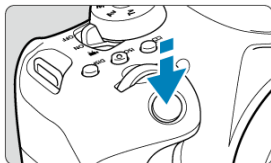

- Для фокусировки нажмите кнопку спуска затвора наполовину.
Если мигает значок < ⚡ >, поднимите встроенную вспышку вручную.

При съемке с видоискателем

- При достижении фокусировки отображается точка AF, которая наведена на резкость. Одновременно подается звуковой сигнал, и в видоискателе загорается индикатор фокусировки < ● >. При низкой освещенности точки AF кратковременно подсвечиваются красным цветом.
- Если встроенная вспышка поднята, при необходимости при низкой освещенности автоматически срабатывает лампа помощи AF (непрерывная вспышка).

При съемке в режиме Live View

- Когда объект будет в фокусе, эта точка AF становится зеленой и камера подает звуковой сигнал.
- Точка AF, обеспечивающая фокусировку на движущийся объект, становится синей и отслеживает движение объекта.

5. Произведите съемку.







- Для съемки полностью нажмите кнопку спуска затвора.
- Снятое изображение отображается на экране в течение прибл. 2 с.
- Чтобы убрать встроенную вспышку, нажмите на нее пальцами.



Предупреждения

- Для некоторых объектов или условий съемки состояние движения объектов (движется объект или нет) может определяться неправильно.

Примечание

- При использовании режима <  > для съемки пейзажей и закатов, а также вне помещения цвета получаются более насыщенными. Если не удалось достигнуть желаемого цветового тона, переключитесь в один из режимов творческой зоны () , выберите стиль изображения, отличный от [A], и повторите съемку ().

Уменьшение смазывания фотографий

- При съемке с рук следите, чтобы не было сотрясения камеры. Во избежание сотрясения камеры используйте штатив. Используйте прочный штатив, рассчитанный на вес оборудования для съемки. Надежно установите камеру на штатив.
- Рекомендуется использовать дистанционный переключатель (продается отдельно, ) или беспроводной пульт ДУ (продается отдельно, ).

? Часто задаваемые вопросы

- **Фокусировка невозможна (обозначается мигающим значком < ● > в видоискателе или оранжевой точкой AF при съемке в режиме Live View).**
Наведите точку AF на зону с хорошей контрастностью, затем наполовину нажмите кнопку спуска затвора (📷). Если расстояние до объекта слишком мало, отодвиньтесь от него и повторите съемку.
- **Одновременно отображаются несколько точек AF.**
Фокусировка была выполнена на всех этих точках.
- **При нажатии кнопки спуска затвора наполовину фокусировка на объект не производится.**
Если переключатель режима фокусировки на объективе находится в положении < MF >, установите его в положение < AF >.
- **Мигает индикация выдержки.**
Так как освещенность недостаточна, снимок может получиться смазанным из-за сотрясения камеры. Рекомендуется использовать штатив, встроенную вспышку или внешнюю вспышку (📷).
- **Изображения слишком темные.**
Заранее поднимите встроенную вспышку, чтобы она могла автоматически срабатывать при дневной съемке объектов в контровом свете или при съемке с низкой освещенностью.
- **Поднятая встроенная вспышка многократно срабатывает при съемке с низкой освещенностью.**
Для упрощения автофокусировки встроенная вспышка может многократно срабатывать при наполовину нажатой кнопке спуска затвора (📷).
- **Изображения при съемке со вспышкой слишком яркие.**
Изображения могут быть яркими (передержанными), если при съемке со вспышкой снимаемые объекты находятся слишком близко. Отойдите подальше от объекта и снова произведите съемку.
- **Нижняя часть изображений, снятых со вспышкой, неестественно темная.**
Снимаемые объекты находятся слишком близко, и на них падает тень от объектива. Отойдите подальше от объекта и снова произведите съемку. Если используется бленда для объектива, попробуйте снять ее перед съемкой.

Примечание

Если встроенная вспышка не используется, обратите внимание на следующее.

- В условиях низкой освещенности, когда более вероятно сотрясение камеры, в видоискателе мигает индикация выдержки. Держите камеру неподвижно или используйте штатив. В случае зум-объектива смазывание изображения из-за сотрясения камеры можно уменьшить, установив объектив в широкоугольное положение.
- При съемке портретов с недостаточной освещенностью попросите снимаемых людей оставаться неподвижными до завершения съемки. Любое движение во время съемки может привести к смазыванию изображения этого человека на снимке.

Изменение композиции кадров



Для некоторых сюжетов сдвиг объекта влево или вправо позволяет получить сбалансированный фон, обеспечивая лучшую перспективу.

При нажатии кнопки спуска затвора наполовину для фокусировки на неподвижный объект происходит фиксация фокусировки. Измените композицию кадра, держа кнопку спуска затвора нажатой наполовину, а затем нажмите ее полностью, чтобы сделать снимок. Это называется «фиксацией фокусировки».

Примечание

- При съемке в режиме Live View даже при изменении композиции кадра камера продолжает фокусироваться на все изначально обнаруженные лица, на которые была выполнена фокусировка.

Съемка движущихся объектов



При наполовину нажатой кнопке спуска затвора движущиеся объекты отслеживаются, чтобы они оставались в фокусе.

Удерживая кнопку спуска затвора наполовину нажатой, удерживайте объект в рамке зоны AF (при съемке с видоискателем) или на экране (при съемке в режиме Live View), затем в решающий момент полностью нажмите кнопку спуска затвора.

Значки сюжетов



Камера определяет тип сцены и автоматически задает настройки в соответствии со сценой. При съемке в режиме Live View в левом верхнем углу экрана отображается значок типа определенной сцены (🌻).

Настройка параметров

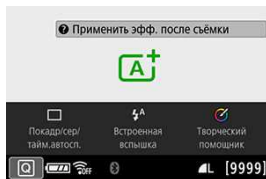

При съемке с видискателем нажав кнопку < Q >, можно настроить режим работы затвора, срабатывание встроенной вспышки и параметры Творческий помощник.



При съемке в режиме Live View можно настраивать срабатывание встроенной вспышки, режим работы затвора, качество изображения, съемку при касании и параметры Творческий помощник, нажимая значки.

Съемка с примененными эффектами (Творческий помощник)

1. Нажмите кнопку **< Q >**.

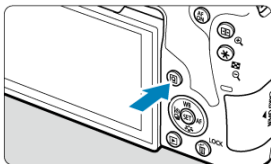

- При съемке с видоискателем кнопками **< ◀ > ▶ >** выберите пункт **[Творческий помощник]**.

Примечание

- При съемке с видоискателем можно также нажать кнопку **< ISO >** и выбрать пункт **[Творческий помощник]**.

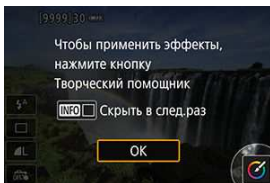

- В режиме Live View прочитайте сообщение и выберите **[OK]**.





2. Выберите эффект.



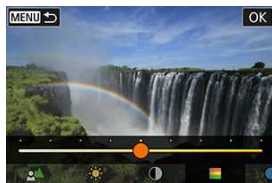







- Дискон <  > или <  > выберите эффект, затем нажмите <  >.

3. Выберите уровень эффекта и другие настройки.



- Задайте его дискон <  > или <  >, затем нажмите <  >.
- Для сброса настройки нажмите кнопку <  >, затем выберите [OK].

Эффекты Творческий помощник

-  **Предустановка**
Выберите один из предустановленных эффектов.
Обратите внимание, что настройки **[Насыщенность]**, **[Цвет тона 1]** и **[Цвет тона 2]** недоступны с эффектом **[Ч/Б]**.
-  **Размытый фон**
Настройка размытия фона. Выбирайте более высокие значения для повышения резкости заднего плана. Для увеличения размытия заднего плана выбирайте более низкие значения. В режиме **[Авто]** размытие заднего плана настраивается в соответствии с яркостью. В зависимости от яркости объектива (диафрагменного числа) некоторые позиции могут быть недоступны.
-  **Яркость**
Настройка яркости изображения.
-  **Контрастность**
Настройка контрастности.
-  **Насыщенность**
Настройка яркости цветов.
-  **Цвет тона 1**
Настройка янтарного/синего цветового тона.
-  **Цвет тона 2**
Настройка зеленого/пурпурного цветового тона.
-  **Монохромное**
Задание тонирования для монохромной съемки.

Примечание

- При использовании вспышки пункт **[Размытый фон]** недоступен.
- При переключении режима съемки или установке переключателя питания в положение **< OFF >** эти настройки сбрасываются. Чтобы сохранить настройки, задайте для параметра : **Сохран. дан. Творч. помощника** значение **[Вкл.]**.

Сохранение эффектов

Чтобы сохранить текущую настройку в камере, нажмите кнопку < INFO > на экране настройки [**Творческий помощник**], затем выберите [**ОК**]. До трех предустановок можно сохранить как предустановки [**ПОЛЬЗОВАТЕЛЬ***]. После сохранения трех предустановок для сохранения новой предустановки необходимо перезаписать одну из существующих предустановок [**ПОЛЬЗОВАТЕЛЬ***].

Режим специальной сцены

При выборе режима съемки для объекта или сцены камера автоматически выбирает подходящие установки.

* < **SCN** > является сокращением от англ. Special Scene (Специальная сцена).

1. Поверните диск установки режима в положение < **SCN** >.

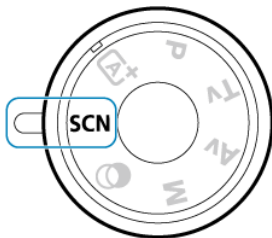

2. Нажмите < **SET** >.



3. Выберите режим съемки.

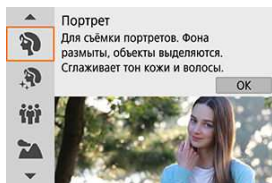













- Дискон <  > или <  > выберите требуемый режим съемки, затем нажмите <  >.

Примечание

- Если для параметра [: **Указатель режима**] задано значение [**Запрещено**], после шага 1 нажмите кнопку <  >, кнопками <  > <  > выберите [**Выбор сцены**], диском <  > или <  > выберите режим съемки, затем нажмите <  >.

Режимы съемки, доступные в режиме <SCN>

Режим съемки			
	Портрет		Дети
	Сглаживание кожи		Еда
	Групповое фото		Свет свечей
	Пейзаж		Ночной портрет
	Крупный план		Съемка с рук ночью
	Спорт		HDR контрового света



Примечание

- В режиме  съемка в режиме Live View невозможна.

Режим «Портрет»

В режиме [👤] (Портрет) размывается задний план, благодаря чему акцентируется внимание на снимаемом человеке. Кроме того, в этом режиме телесные тона и волосы выглядят мягче.

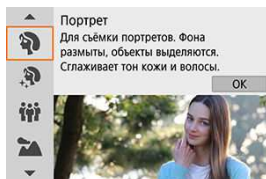

💡 Рекомендации по съемке

- **Выберите место, в котором расстояние от объекта до заднего плана будет наибольшим.**

Чем больше расстояние между объектом съемки и задним планом, тем более размытым будет выглядеть задний план. Кроме того, объекту съемки рекомендуется стоять перед черным фоном без деталей.

- **Используйте телеобъектив.**

В случае зум-объектива используйте диапазон телефото и скомпонуйте кадр таким образом, чтобы поясной портрет объекта заполнял весь кадр.

- **Сфокусируйтесь на лице.**

При фокусировке перед съемкой следите, чтобы на лице отображалась точка AF (при съемке с видоискателем) или чтобы точка AF на лице была зеленой (при съемке в режиме Live View). При съемке лица крупным планом в режиме Live View можно задать для параметра [📷: AF с обнар. глаз] значение [Вкл.], чтобы при съемке глаза объекта были в фокусе.

- **Пользуйтесь серийной съемкой.**

Настройка по умолчанию [📷] (Низкоскорост. серийная). Если удерживать нажатой кнопку спуска затвора, возможна серийная съемка, чтобы поймать изменения выражения лица и позы объекта.

Режим «Сглаживание кожи»

Режим [👤] (Сглаживание кожи) служит для улучшения вида кожи. За счет обработки изображения кожа выглядит более гладкой.

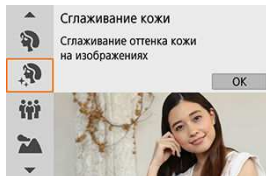

💡 Рекомендации по съемке

- **Включите обнаружение лиц в камере.**

Вокруг всех основных объектов, обнаруженных для сглаживания кожи, отображаются рамки. Для более эффективного сглаживания кожи можно подойдите ближе к объекту или отойти дальше от него, чтобы рамка отображалась вокруг его лица.

- **Сфокусируйтесь на лице.**

При фокусировке перед съемкой следите, чтобы на лице отображалась точка AF (при съемке с видеоискателем) или чтобы точка AF на лице была зеленой (при съемке в режиме Live View). При съемке лица крупным планом в режиме Live View можно задать для параметра [📷: AF с обнар. глаз] значение [Вкл.], чтобы при съемке глаза объекта были в фокусе.

⚠ Предупреждения

- В зависимости от условий съемки могут быть изменены области, отличные от кожи людей.

Режим «Групповое фото»

Режим **[i]** (Групповое фото) предназначен для съемки групповых фотографий. Можно снять фотографию, на которой люди на переднем и заднем планах будут находиться в фокусе.

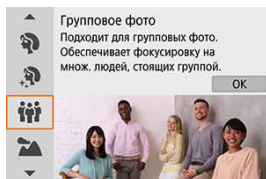

Рекомендации по съемке

● Используйте широкоугольный объектив.

В случае зум-объектива используйте широкоугольный диапазон, чтобы было проще обеспечить фокусировку одновременно на всех людей в группе, от первого ряда до последнего. Кроме того, если оставить небольшое расстояние между камерой и объектами (чтобы люди полностью помещались в кадр), глубина диапазона фокусировки увеличивается.

● Снимите несколько кадров группы.

Рекомендуется снять несколько кадров на случай, если у кого-то окажутся закрыты глаза.

Предупреждения

- Угол обзора немного изменяется из-за коррекции искажений.
- В зависимости от условий съемки фокусировка может быть достигнута не для всех лиц от переднего до заднего плана изображения.

Примечание

- При съемке в помещении или при низкой освещенности рекомендуется использовать штатив.

Режим «Пейзаж»

Используйте режим [🏔️] (Пейзаж) для съемки пространственных пейзажей или для обеспечения фокусировки как на близкие, так и на удаленные объекты. Обеспечивает яркие синие и зеленые цвета, а также резкие и четкие изображения.

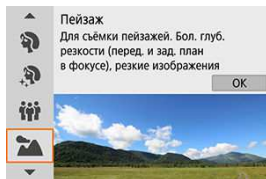

💡 Рекомендации по съемке

- **В случае зум-объектива используйте широкоугольный диапазон.**
Чтобы при использовании зум-объектива в фокусе находились как близкие, так и далекие объекты, устанавливайте объектив в широкоугольное положение. Это также увеличит панорамную глубину пейзажей.
- **При съемке ночных сюжетов держите камеру неподвижно.**
Рекомендуется использовать штатив.

⚠ Предупреждения

- Встроенная вспышка не срабатывает, даже если при съемке она была поднята.
- Если используется вспышка Speedlite, она тоже не срабатывает.

Режим «Крупный план»

Если требуется сфотографировать цветы или другие мелкие объекты крупным планом, используйте режим  (Крупный план). Чтобы мелкие объекты выглядели намного крупнее, используйте макрообъектив (продается отдельно).

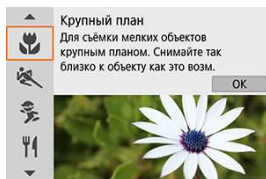

Рекомендации по съемке

- **Не перегружайте задний план.**
Простой задний план позволяет получать более качественное изображение небольших объектов, таких как цветы.
- **Располагайтесь как можно ближе к объекту.**
Проверьте минимальное расстояние фокусировки объектива. Минимальное расстояние фокусировки для объектива измеряется от отметки $< \ominus >$ (фокальная плоскость) на верхней части корпуса камеры до объекта. Если расстояние слишком мало, фокусировка невозможна.
- **В случае зум-объектива используйте диапазон телефото.**
В случае зум-объектива при использовании диапазона телефото объект получается крупнее.
- **Когда мигает значок .**
Поднимите встроенную вспышку вручную.

Режим «Спорт»

Для съемки движущихся объектов, таких как бегущий человек или движущийся транспорт, используйте режим [🏃] (Спорт).

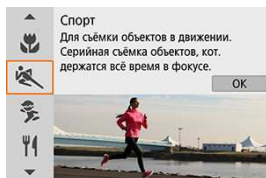

💡 Рекомендации по съемке

● Используйте телеобъектив.

Для съемки с большого расстояния рекомендуется использовать телеобъектив.

● Отслеживайте объект при помощи рамки зональной автофокусировки.

При съемке с видеоискателем наведите рамку области AF на объект и наполовину нажмите кнопку спуска затвора, чтобы начать фокусировку. Во время автофокусировки постоянно подается негромкий звуковой сигнал. Если фокусировка невозможна, индикатор фокусировки < ● > начинает мигать. При съемке в режиме Live View рамка области AF появляется при наполовину нажатой кнопке спуска затвора. Когда объект будет в фокусе, цвет точки AF изменится на синий.

● Пользуйтесь серийной съемкой.

Настройка по умолчанию [🏃] (Высокоскорост. серийная). В требуемый момент полностью нажмите кнопку спуска затвора, чтобы произвести съемку. Чтобы отслеживать объект и снимать изменения при его движении, удерживайте нажатой кнопку спуска затвора для серийной съемки.

⚠ Предупреждения

- В условиях низкой освещенности, когда более вероятно сотрясение камеры, в левом нижнем углу мигает индикация выдержки. Держите камеру неподвижно и произведите съемку.
- При использовании вспышки скорость серийной съемки снижается.

Режим «Дети»

Для съемки бегающих вокруг детей используйте режим [👶] (Дети). Оттенки кожи будут выглядеть здоровыми.

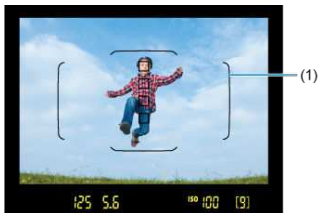

Рекомендации по съемке

- **Отслеживайте объект при помощи рамки зональной автофокусировки.**

При съемке с видеоискателем наведите рамку области AF (1) на объект и наполовину нажмите кнопку спуска затвора, чтобы начать фокусировку. Во время автофокусировки постоянно подается негромкий звуковой сигнал. Если фокусировка невозможна, индикатор фокусировки < ● > начинает мигать. При съемке в режиме Live View рамка области AF (2) появляется при наполовину нажатой кнопке спуска затвора. Когда объект будет в фокусе, цвет точки AF изменится на синий.

- **Пользуйтесь серийной съемкой.**

Настройка по умолчанию [] (Высокоскорост. серийная). В требуемый момент полностью нажмите кнопку спуска затвора, чтобы произвести съемку. Чтобы отслеживать объект и снимать его движения и изменение выражения лица, удерживайте нажатой кнопку спуска затвора для серийной съемки.

- **Когда мигает значок []**

Поднимите встроенную вспышку вручную.

Предупреждения

- Скорость серийной съемки будет ниже, если при серийной съемке в режиме Live View срабатывает вспышка. Камера продолжает снимать с уменьшенной скоростью серийной съемки даже после того, как вспышка перестанет срабатывать.

Режим «Еда»

Для съемки еды используйте режим [🍴] (Еда). Фотография будет яркой и аппетитной. Кроме того, подавляется красноватый оттенок от источника освещения на снимках, снятых в свете ламп накаливания и т. п.



💡 Рекомендации по съемке

● Изменение цветового тона.

Можно изменить [Цветовой тон]. Для усиления красноватого оттенка снимаемой еды задайте значение ближе к варианту [Теплый] (красный). Если снимок получается слишком красным, выберите значение ближе к варианту [Холодный] (синий).

⚠ Предупреждения

- Теплый цветовой оттенок объектов может выцветать.
- Если на сцене имеются несколько источников света, возможно, что теплый цветовой оттенок изображения не будет ослаблен.
- Если используется вспышка, для параметра [Цветовой тон] будет задано значение по умолчанию.
- Если на изображении присутствуют люди, телесные тона могут воспроизводиться неправильно.

Режим «Свет свечей»

Для съемки людей при свете свечей используйте режим [AF] (Свет свечей). Атмосфера освещения свечами передается цветовыми тонами изображения.

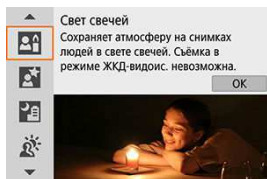

💡 Рекомендации по съемке

- **Для фокусировки используйте центральную точку AF.**
Наведите центральную точку AF в видоискателе на объект и произведите съемку.
- **Если цифровая индикация (выдержка затвора) в видоискателе мигает, примите меры по предотвращению сотрясения камеры.**
В условиях низкой освещенности, когда более вероятно сотрясение камеры, в видоискателе мигает индикация выдержки. При съемке с зум-объективом уменьшите увеличение и держите камеру неподвижно или используйте штатив. В случае зум-объектива смазывание изображения из-за сотрясения камеры можно уменьшить, установив объектив в широкоугольное положение.
- **Изменение цветового тона.**
Можно изменить [Цветовой тон]. Измените настройку в сторону [Теплый] (красный), чтобы усилить красноватый оттенок света свечей, или в сторону [Холодный] (синий), если изображение слишком красное.
- **Настройте яркость.**
Можно изменить [Яркость]. Чтобы сделать изображение ярче, измените значение в сторону «+»; чтобы сделать изображение темнее, измените значение в сторону «-».

⚠ Предупреждения

- Съемка в режиме Live View невозможна.
- Вспышка не срабатывает. Однако рекомендуется заранее поднять вспышку, чтобы могла включаться лампа помощи AF (🔍).

 **Примечание**

- Устанавливается метод AF [**AF по 1 точ.**], который не может быть изменен.

Режим «Ночной портрет»

Для съемки людей ночью и получения естественно выглядящего заднего плана используйте режим [📷] (Ночной портрет). **Обратите внимание, что для съемки в этом режиме требуется встроенная вспышка или вспышка Speedlite.** Рекомендуется использовать штатив.

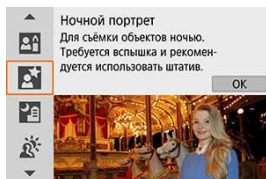

💡 Рекомендации по съемке

- **Используйте широкоугольный объектив и штатив.**

В случае зум-объектива установите его в широкоугольное положение для получения более широкого ночного вида. Поскольку при съемке с рук возникает сотрясение камеры, также рекомендуется использовать штатив.

- **Проверьте яркость изображения.**

Рекомендуется на месте просмотреть снятое изображение, чтобы проверить его яркость. Если объект выглядит темным, приблизьтесь к нему и произведите съемку еще раз.

- **Выполните съемку также и в других режимах.**

Попробуйте также выполнить съемку в режимах < [A+] > и [P], поскольку возможно, что изображение будет смазано.

Предупреждения

- Попросите объекты не двигаться некоторое время после срабатывания вспышки.
- При съемке в режиме Live View фокусировка может быть затруднена из-за недостаточной освещенности лица объекта. В этом случае установите переключатель режима фокусировки на объективе в положение < MF > и выполните фокусировку вручную.
- При съемке ночного сюжета в режиме Live View автофокусировка может быть затруднена, если в точке AF имеются точечные источники света. В этом случае установите переключатель режима фокусировки на объективе в положение < MF > и выполните фокусировку вручную.
- Изображение в режиме Live View может отличаться от реального снятого изображения.

Примечание

- Если таймер автоспуска используется совместно со вспышкой, индикатор автоспуска мигнет после съемки изображения.

Режим «Съемка с рук ночью»

Благодаря режиму [Pn] (Съемка с рук ночью) ночные сюжеты можно снимать, держа камеру в руках. В этом режиме съемки для каждого изображения последовательно снимаются четыре кадра, и записывается итоговое изображение с компенсацией сотрясения камеры.

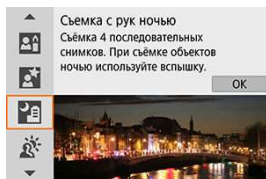

Рекомендации по съемке

- **Держите камеру неподвижно.**

Прижмите локти к туловищу, чтобы держать камеру неподвижно (📵). В этом режиме четыре кадра совмещаются и объединяются в одно изображение, однако при наличии заметного сдвига на любом из четырех кадров вследствие сотрясения камеры совмещение на конечной фотографии может оказаться неудачным.

- **Для портретов используйте вспышку.**

Если снимки включают людей, используйте встроенную вспышку или вспышку Speedlite. Для улучшения качества портретов вспышка используется для первого кадра. Попросите объект не двигаться, пока не будут отсняты все четыре последовательных кадра.

Предупреждения

- По сравнению с другими режимами съемки область изображения уменьшается.
- Задать качество изображения RAW невозможно.
- При съемке ночного сюжета в режиме Live View автофокусировка может быть затруднена, если в точке AF имеются точечные источники света. В этом случае установите переключатель режима фокусировки на объективе в положение < MF > и выполните фокусировку вручную.
- Изображение в режиме Live View может отличаться от реального снятого изображения.
- Если при использовании вспышки объект расположен слишком близко, изображение может быть переэкспонировано.
- При использовании вспышки для ночной сцены с ограниченным освещением кадры могут совмещаться неправильно, и изображение может быть смазано.
- Если при съемке со вспышкой объект съемки находится близко к фону, который также освещается вспышкой, кадры могут совмещаться неправильно. В результате изображение может получиться размытым. Кроме того, могут появиться неестественные тени и неверные цвета.
- Угол охвата вспышки со вспышкой Speedlite:
 - При использовании вспышки Speedlite с автоматической настройкой угла охвата вспышки положение зумирования будет зафиксировано в широкоугольном диапазоне независимо от положения зумирования объектива.
 - При использовании вспышки Speedlite, требующей ручной регулировки угла охвата вспышки, установите головку вспышки в нормальное положение.
- При съемке движущегося объекта его перемещения могут создавать остаточное изображение либо область вокруг объекта может оказаться затемнена.
- Сопоставление изображения может сработать неправильно при наличии повторяющейся структуры изображения (решетки, полосы и т. д.), плоских и однотонных изображений или значительного смещения снимков, вызванного сотрясением камеры.
- Запись на карту памяти занимает некоторое время, поскольку изображения после съемки объединяются. Во время обработки изображений в видеискателе и на экране отображаются значки «buSY» и «BUSY» соответственно, и съемка невозможна до завершения обработки.

Режим «HDR контрового света»

При съемке сюжетов с затемненными и яркими областями используйте режим [HDR] (HDR) HDR контрового света). При съемке изображения в этом режиме будет сделано три последовательных снимка с различными показателями экспозиции. В результате получится одна фотография с широким диапазоном полутонов и минимальными заполняющими тенями, возникающими из-за контрового света.

* HDR означает High Dynamic Range — широкий динамический диапазон.

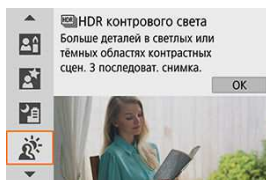

💡 Рекомендации по съемке

● Держите камеру неподвижно.

Прижмите локти к туловищу, чтобы держать камеру неподвижно (📐). В этом режиме производится совмещение трех кадров и их объединение в одну фотографию. Однако при наличии заметного сдвига на любом из трех кадров вследствие сотрясения камеры совмещение на конечной фотографии может оказаться неудачным.

Предупреждения

- По сравнению с другими режимами съемки область изображения уменьшается.
- Задать качество изображения RAW невозможно.
- Съемка со вспышкой невозможна.
- Обратите внимание, что изображение может исказиться на снимке либо может появиться шум.
- Функцию «HDR контрового света» не рекомендуется использовать для чрезмерно освещенных или очень контрастных сюжетов.
- При съемке объектов, которые сами по себе имеют достаточную яркость (например, сцены с обычным освещением), изображение может выглядеть неестественно из-за эффекта HDR.
- При съемке движущегося объекта его перемещения могут создавать остаточное изображение либо область вокруг объекта может оказаться затемнена.
- Сопоставление изображения может сработать неправильно при наличии повторяющейся структуры изображения (решетки, полосы и т. д.), плоских и однотонных изображений или значительного смещения снимков, вызванного сотрясением камеры.
- Запись на карту памяти занимает некоторое время, поскольку изображения после съемки объединяются. Во время обработки изображений в видеискателе и на экране отображаются значки «**buSY**» и «**BUSY**» соответственно, и съемка невозможна до завершения обработки.

Режим «Художественные фильтры»

[Характеристики художественных фильтров](#)

[Настройка эффекта миниатюры](#)

Можно снимать с примененными эффектами фильтра. При съемке в режиме Live View эффекты фильтра можно проверить перед съемкой.

1. Поверните диск установки режима в положение <  >.

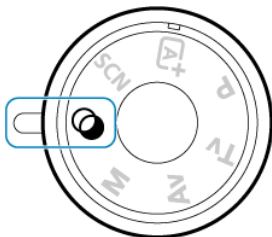

2. Выведите на экран изображение в режиме Live View.



- Нажмите кнопку <  > для отображения изображения в режиме Live View.

3. Выберите пункт [Художественные фильтры] с помощью экрана быстрого управления.



- Нажмите кнопку $\langle \text{Q} \rangle$ (F10).
- Кнопками $\langle \blacktriangle \rangle$ $\langle \blacktriangledown \rangle$ выберите значок в левом верхнем углу, затем нажмите $\langle \text{SET} \rangle$.

4. Выберите эффект фильтра.









- Дискон $\langle \text{Sun} \rangle$ или $\langle \text{Moon} \rangle$ выберите эффект фильтра (F10), затем нажмите $\langle \text{SET} \rangle$.
- Изображение отображается с примененным эффектом фильтра.

 **Примечание**







- Если при настройке функций не требуется выводить изображение в режиме Live View, нажмите после шага 1 кнопку $\langle \text{Q} \rangle$ и выберите пункт [Выбор фильтра].

5. Настройте эффект и произведите съемку.



- Нажмите кнопку < [Q] > и выберите значок под пунктом **[Художественные фильтры]** (кроме , , ,  или ).
- Дискон <  > или <  > настройте эффект, затем нажмите < [SET] >.

Предупреждения

- Форматы RAW и RAW+JPEG недоступны. Если задано качество RAW, изображения записываются с качеством . Если задано качество RAW+JPEG, изображения записываются с указанным качеством изображения JPEG.
- Серийная съемка невозможна, если задан режим , , , ,  или 

Примечание

При съемке в режиме Live View

- Для эффекта Зернистый Ч/Б зернистый предварительный просмотр будет несколько отличаться от внешнего вида снимков.
- Для эффектов Мягкий фокус и Эффект миниатюры предварительный просмотр мягкого фокуса может несколько отличаться от внешнего вида снимков.
- Гистограмма не отображается.
- Увеличение при просмотре невозможно.
- При съемке в режиме Live View в режимах творческой зоны некоторые настройки художественных фильтров доступны на экране быстрого управления.

Характеристики художественных фильтров

-  **Зернистый Ч/Б**

Изображение становится зернистым и черно-белым. Настраивая контрастность, можно изменять эффект черно-белого изображения.
-  **Мягкий фокус**

Смягчает изображение. Настраивая размытие, можно изменять степень смягчения.
-  **Эффект рыбьего глаза**

Применение эффекта объектива «рыбий глаз». Изображение получает бочкообразное искажение. Кадрирование изображения в периферийной части зависит от уровня эффекта фильтра. Кроме того, поскольку этот эффект увеличивает центральную часть изображения, видимое разрешение в центре может ухудшиться в зависимости от разрешения снимка, поэтому при задании эффекта контролируйте получающееся изображение. Используется одна фиксированная точка AF в центре.
-  **Эффект Акварель**

Изображение становится похожим на акварельную живопись с мягкими оттенками цвета. Настраивая эффект, можно изменять цветовую насыщенность. Обратите внимание, что при съемке ночных или темных сцен возможно искажение цветов или появление значительных шумов.
-  **Эффект игруш. камеры**

Цвета изменяются на типичные для игрушечных камер, а четыре угла изображения затемняются. С помощью параметров цветового тона можно изменить цветовой оттенок.
-  **Эффект миниатюры**

Создание эффекта диорамы.
При съемке с настройками по умолчанию центр выглядит резким.
При съемке в режиме Live View резкую область (рамку сцены) можно перемещать, как описано в разделе [Работа с эффектом «Миниатюра»](#). В качестве метода AF используется [AF по 1 точ.]. Рекомендуется, чтобы при съемке точка AF и рамка сцены были совмещены.
При съемке с видеоискателем наведите центральную точку AF в видеоискателе на объект и произведите съемку.
-  **[HDR] HDR худож. станд.**

Фотографии отличаются более подробной детализацией в светах и тенях. За счет пониженной контрастности и мягких градаций результат напоминает картину. Очертания предметов имеют светлые (или темные) края.
-  **[HDR] HDR худож. ярко**

Цвета более насыщенные, чем в случае эффекта [HDR] HDR худож. станд., низкая контрастность и мягкие переходы оттенков создают графический эффект.





●   HDR худож.масло

Цвета максимально насыщены, благодаря чему предмет съемки выступает вперед, а изображение в целом выглядит как масляная живопись.

●   HDR худож.рельеф









Насыщенность цветов, яркость, контрастность и переходы оттенков приглушены, благодаря чему изображение выглядит плоским, выцветшим и старым. Очертания предметов имеют светлые (или темные) края.

 Предупреждения

Меры предосторожности для режимов , ,  и 

- По сравнению с другими режимами съемки область изображения уменьшается.
- Предварительный просмотр эффекта фильтра в режим Live View будет несколько отличаться от снимков.
- При съемке движущегося объекта его перемещения могут создавать остаточное изображение, либо область вокруг объекта может оказаться затемнена.
- Сопоставление изображения может сработать неправильно при наличии повторяющейся структуры изображения (решетки, полосы и т. д.), плоских и однотонных изображений или значительного смещения снимков, вызванного сотрясением камеры.
- При съемке с рук следите, чтобы не было сотрясения камеры.
- Для таких объектов, как небо или белые стены, может быть нарушена плавность градиаций, возможно появление шумов, может использоваться неправильная экспозиция или нарушена цветопередача.
- Съемка при свете флуоресцентных ламп или светодиодов может привести к неестественной передаче цветов на освещенных участках.
- Запись на карту памяти занимает некоторое время, поскольку изображения после съемки объединяются. Во время обработки изображений в видеискателе и на экране отображаются значки «buSY» и «BUSY» соответственно, и съемка невозможна до завершения обработки.
- Съемка со вспышкой невозможна. Однако рекомендуется заранее поднять вспышку, чтобы могла включаться лампа помощи AF .

 Примечание

- В режимах , ,  и  можно снимать фотографии с широким динамическим диапазоном, сохраняя детализацию в светах и тенях контрастных сцен. При каждой съемке снимаются три последовательных изображения с различной яркостью, на основе которых создается одно изображение. См. меры предосторожности для режимов , ,  и .

1. Переместите точку AF.



- Переместите точку AF в требуемое положение фокусировки.

2. Переместите рамку сцены и произведите съемку.

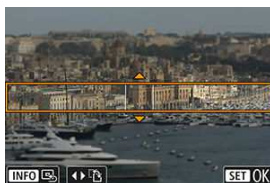

- Если точка AF находится вне рамки сцены, переместите рамку, чтобы точка AF оказалась внутри нее.
- Чтобы рамка сцены стала перемещаемой (отображалась оранжевым цветом), нажмите кнопку $\langle \text{INFO} \rangle$ или нажмите $[\text{AF}]$ в правом нижнем углу экрана. Нажимая $[\text{AF}]$, можно также изменять ориентацию рамки сцены на вертикальную или горизонтальную. Изменять ориентацию рамки сцены также можно кнопками $\langle \blacktriangleleft \rangle$ $\langle \blacktriangleright \rangle$ при горизонтальной ориентации и кнопками $\langle \blacktriangle \rangle$ $\langle \blacktriangledown \rangle$ при вертикальной ориентации.
- Для перемещения рамки сцены поворачивайте диск $\langle \text{DISP} \rangle$ или $\langle \text{DISP} \rangle$. Чтобы вернуть рамку сцены в центр экрана, нажмите кнопку $\langle \text{INFO} \rangle$.
- Чтобы проверить положение рамки сцены, нажмите $\langle \text{SET} \rangle$.

Творческая зона

Режимы творческой зоны обеспечивают свободу съемки различными способами за счет задания требуемой выдержки затвора, величины диафрагмы, экспозиции и т. п.

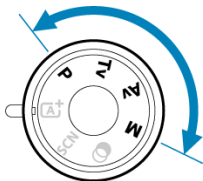

- Чтобы убрать описание режима съемки, появляющееся при повороте диска установки режима, нажмите < SET > ().

Примечание

- Убедитесь, что функция блокировки управления отключена ().

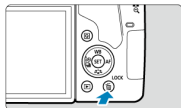

- [Режим «Программа AE» \(P\)](#)
- [Режим «AE с приоритетом выдержки» \(Tv\)](#)
- [Режим «AE с приоритетом диафрагмы» \(Av\)](#)
- [Режим ручной экспозиции \(M\)](#)
- [Длительные ручные выдержки](#)
- [Блокировка зеркала](#)

Режим «Программа АЕ» (P)

Выдержка затвора и величина диафрагмы устанавливаются камерой автоматически в соответствии с яркостью объекта.

* <P> означает «программа».

* АЕ означает «автоэкспозиция».

1. Поверните диск установки режима в положение <P>.

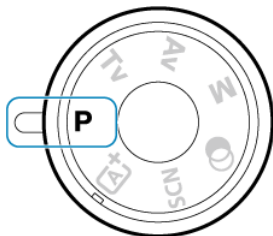

2. Сфокусируйтесь на объекте.

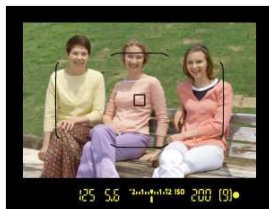

- Смотря в видоискатель, наведите точку AF на объект, затем наполовину нажмите кнопку спуска затвора.
- После завершения фокусировки камеры загорается индикатор фокусировки <●> в правом нижнем углу видоискателя (в режиме покадрового AF).
- Производится автоматическая установка выдержки затвора и величины диафрагмы, которые отображаются в видоискателе.

3. Проверьте изображение на экране.



- Если выдержка затвора и величина диафрагмы не мигают, доступна стандартная экспозиция.

4. Произведите съемку.

- Выберите композицию кадра и полностью нажмите кнопку спуска затвора.

⚠ Предупреждения



- Если мигают выдержка «30"» и самая малая величина диафрагмы, это означает недоэкспонирование. Увеличьте чувствительность ISO или используйте вспышку.



- Если мигают выдержка «4000» и максимальное диафрагменное число, это означает переэкспонирование. Уменьшите чувствительность ISO или уменьшите количество света, проходящего через объектив, с помощью нейтрального фильтра (продается отдельно).

Примечание

Различия между режимами <P> и <A+>.

- В режиме <A+> многие функции, такие как метод AF и режим замера экспозиции, устанавливаются автоматически во избежание получения испорченных снимков. Количество функций, которые может задать пользователь, ограничено. С другой стороны, в режиме <P> автоматически устанавливается только выдержка затвора и величина диафрагмы. В нем можно свободно задавать метод AF, режим замера экспозиции и другие функции.

Сдвиг программы

- В режиме программной автоэкспозиции можно произвольно изменять комбинацию (программу) выдержки и величины диафрагмы, устанавливаемую камерой, сохраняя при этом постоянную экспозицию. Это называется сдвигом программы.
- Для сдвига программы нажмите кнопку спуска затвора наполовину, затем поворачивайте диск < > до отображения требуемой выдержки или величины диафрагмы.
- После съемки кадра сдвиг программы автоматически отменяется.
- Сдвиг программы не может использоваться при съемке со вспышкой.

Режим «АЕ с приоритетом выдержки» (Tv)

В этом режиме пользователь устанавливает выдержку, а камера автоматически устанавливает величину диафрагмы для получения стандартной экспозиции в соответствии с яркостью объекта. Меньшая выдержка позволяет получать резкое изображение движущихся объектов при съемке динамичных сюжетов. Большая выдержка позволяет получить эффект размытия, создающий ощущение движения.

* < **Tv** > означает «значение времени».



Эффект размытости, создающий ощущение движения
(Длинная выдержка: 1/30 с)



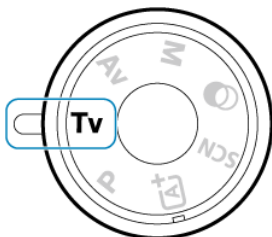

Резкое изображение динамичного сюжета
(Короткая выдержка: 1/2000 с)

1. Поверните диск установки режима в положение < Tv >.

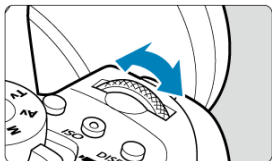

2. Установите требуемую выдержку.



- Установите ее диском <  >.

3. Сфокусируйтесь на объект.

- Нажмите кнопку спуска затвора наполовину.

4. Проверьте изображение на экране и произведите съемку.



- Если индикатор величины диафрагмы не мигает, будет получена стандартная экспозиция.

Предупреждения



- Если мигает самое низкое значение диафрагмы, это означает недодержку. Дискон <  > увеличивайте выдержку, пока значение величины диафрагмы не перестанет мигать, либо увеличьте чувствительность ISO.



- Если мигает самое высокое значение диафрагмы, это означает недодержку. Дискон <  > уменьшайте выдержку, пока значение величины диафрагмы не перестанет мигать, либо уменьшите чувствительность ISO.

Примечание

Индикация выдержки затвора

- Значения выдержки затвора отображаются на экране в виде дроби; в видоискателе значения отображаются в сокращенном виде с указанием только знаменателя. Например, «125» в видоискателе обозначает значение 1/125 с. Кроме того, «0*5» означает 0,5 с, а «15*» означает 15 с.

Режим «АЕ с приоритетом диафрагмы» (Av)

В этом режиме пользователь устанавливает величину диафрагмы, а камера автоматически устанавливает выдержку для получения стандартной экспозиции в соответствии с яркостью объекта. Большое диафрагменное число (меньшее отверстие диафрагмы) обеспечивает большую глубину резкости, т. е. в фокусе будет большая часть переднего и заднего планов. Напротив, меньшее диафрагменное число (большее отверстие диафрагмы) уменьшает глубину резкости, т. е. в фокусе будет меньшая часть переднего и заднего планов.

* < **Av** > означает «величину диафрагмы» (отверстие диафрагмы).



Размытый фон
(С меньшим диафрагменным числом: $f/5.6$)



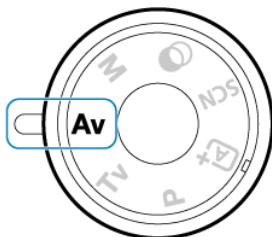

Резкий передний и задний план
(С большим диафрагменным числом: $f/32$)

1. Поверните диск установки режима в положение < Av >.

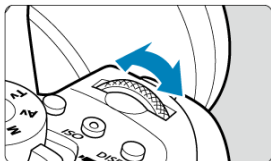

2. Установите требуемую величину диафрагмы.



- Установите ее диском <  >.

3. Сфокусируйтесь на объект.

- Нажмите кнопку спуска затвора наполовину.

4. Проверьте изображение на экране и произведите съемку.



- Если индикатор выдержки не мигает, будет получена стандартная экспозиция.

Предупреждения



- Мигание значения выдержки «30"» означает недоэкспонирование.
Диском <  > уменьшайте величину диафрагмы (открывайте диафрагму), пока значение выдержки затвора не перестанет мигать, либо увеличьте чувствительность ISO.



- Мигающая выдержка «4000"» означает передержку.
Диском <  > увеличивайте величину диафрагмы (закрываете диафрагму), пока значение выдержки затвора не перестанет мигать, либо уменьшите чувствительность ISO.

Примечание

Индикация величины диафрагмы

- Чем больше диафрагменное число, тем меньше диаметр отверстия диафрагмы. Отображаемые диафрагменные числа зависят от объектива. Если на камеру не установлен объектив, в качестве значения величины диафрагмы отображается «00».

Просмотр глубины резкости

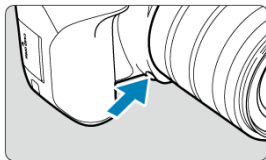

Нажав кнопку предварительного просмотра глубины резкости, можно привести диафрагму объектива в соответствие с текущим заданным значением и проверить область, находящуюся в фокусе (глубину резкости).



Примечание

- Чем больше величина диафрагмы, тем шире область в фокусе (от переднего до заднего плана), но тем темнее изображение в видоискателе.
- Эффект глубины резкости хорошо виден на изображении при съемке в режиме Live View, если изменить величину диафрагмы и нажать кнопку предварительного просмотра глубины резкости (ⓘ).
- Пока нажата кнопка просмотра глубины резкости, экспозиция фиксирована (Фиксация АЕ).

Режим ручной экспозиции (M)

В этом режиме пользователь самостоятельно устанавливает требуемые выдержку затвора и величину диафрагмы. Для определения экспозиции ориентируйтесь на индикатор величины экспозиции в видоискателе или используйте имеющиеся в продаже экспонометры.

* < **M** > означает «ручная».

1. Поверните диск установки режима в положение < **M** >.

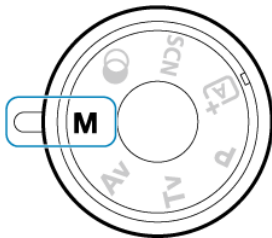



2. Установите чувствительность ISO.

- В случае ISO авто можно задать компенсацию экспозиции (☑).

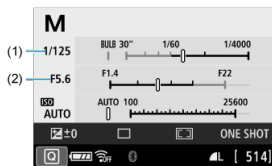
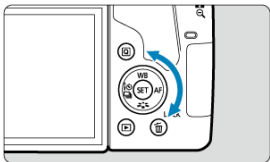
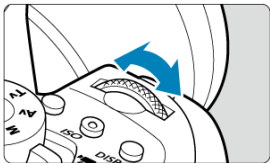
3. Установите выдержку затвора и величину диафрагмы.



- Чтобы установить выдержку затвора (1), поворачивайте диск <  >, чтобы установить величину диафрагмы (2), поворачивайте диск <  >.

4. Сфокусируйтесь на объекте.

- Нажмите кнопку спуска затвора наполовину.

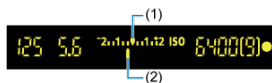

- (1) Указатель стандартной экспозиции
- (2) Метка величины экспозиции



- Установка экспозиции отображается в видоискателе.
- Проверьте метку величины экспозиции < ▮ >, чтобы определить степень отклонения от стандартной величины экспозиции.

5. Установите экспозицию и произведите съемку.

- Проверьте индикатор величины экспозиции и установите требуемую выдержку затвора и величину диафрагмы.
- < ◀ > или < ▶ > отображается по краям индикатора величины экспозиции, если величина экспозиции отклоняется от стандартной экспозиции более чем на ± 3 ступени (в видоискателе: более чем на ± 2 ступени).

Компенсация экспозиции с «ISO авто»

Если для съемки с ручной экспозицией установлена чувствительность ISO «А» (AUTO), компенсацию экспозиции (☑) можно установить следующим образом.

- [☑]: **Комп.эксп./АЕВ**
- Удерживая нажатой кнопку <  > и поворачивая диск <  >, если для пункта [SET] в настройке [13: Назначение элементов управл.] меню [☑: Пользовател. функции (C.Fn)] задано значение [☑] **Комп.эксп.(удерж.кнопку, пов. )]**.
- Экран быстрой настройки

Предупреждения

- Если установлена чувствительность Авто ISO, экспозиция может отличаться от ожидаемой, так как чувствительность ISO настраивается для получения стандартной экспозиции для указанных значений выдержки затвора и величины диафрагмы. В этом случае установите компенсацию экспозиции.
- Компенсация экспозиции не применяется при съемке со вспышкой с Авто ISO, даже если установлена величина компенсации экспозиции.

Примечание

- Чтобы режим Auto Lighting Optimizer (Автокоррекция яркости) можно было бы задавать также и в режиме < **M** >, снимите флажок [✓] для пункта [Откл. при руч. эксп.] в меню [☑: Auto Lighting Optimizer/☑: Автокоррекция яркости] (☑).
- Если задана чувствительность «Авто ISO», можно нажать кнопку < ***** >, чтобы зафиксировать чувствительность ISO.
- При нажатии кнопки < ***** > и перестройке кадра индикатор величины экспозиции показывает разницу в величине экспозиции по сравнению с состоянием до нажатия кнопки < ***** >.
- Любое существующее значения компенсации экспозиции сохраняется, если переключиться в режим < **M** > с Авто ISO после использования компенсации экспозиции в режиме < **P** >, < **Tv** > или < **Av** > (☑).
- Для согласования компенсации экспозиции, задаваемой с шагом 1/2 ступени, с чувствительностью ISO, задаваемой с шагом 1/3 ступени, когда для параметра [1: Шаг изменения экспозиции] в меню [☑: Пользовател. функции (C.Fn)] задано значение [1:1/2] и используется Авто ISO, компенсация экспозиции дополнительно настраивается за счет выдержки затвора. Однако индикация выдержки не изменяется.

Длительные ручные выдержки

В этом режиме затвор остается открытым все время, пока кнопка спуска затвора удерживается полностью нажатой, и закрывается при отпускании кнопки спуска затвора. Ручные длительные выдержки рекомендуется использовать при ночных съемках, съемке фейерверков, астрономической фотосъемке и съемке других объектов, для которых требуется длительная выдержка.

1. Поверните диск установки режима в положение **< M >**.

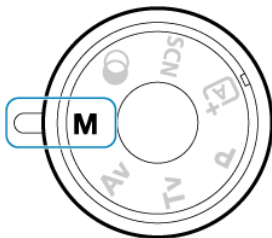

2. Установите выдержку затвора [BULB].



- Поверните диск  влево, чтобы установить значение [BULB].





3. Произведите съемку.

- Экспонирование продолжается, пока кнопка спуска затвора удерживается полностью нажатой.
- На экране отображается истекшее время экспонирования.

Предупреждения

- Не направляйте камеру на яркий источник света, например на солнце или на яркий источник искусственного света. Это может привести к повреждению датчика изображения или внутренних деталей камеры.
- При длительных ручных выдержках уровень шума на изображении выше обычного.
- Если задано значение «Авто ISO», устанавливается значение ISO 400 .
- Если при съемке с ручной длительной выдержкой используется автоспуск и блокировка зеркала, удерживайте кнопку спуска затвора полностью нажатой до завершения съемки (пока не истечет время задержки автоспуска + время ручной длительной выдержки). Если отпустить кнопку спуска затвора во время обратного отсчета таймера автоспуска, съемка не производится, хотя слышен звук срабатывания затвора.

Примечание

- Настройка [: Шумопод. при длит. выдержке] позволяет уменьшить шум изображения, вызванный длительной выдержкой .
- При съемке с ручной выдержкой рекомендуется пользоваться штативом. Можно также использовать блокировку зеркала .
- Снимать с ручной длительной выдержкой можно при помощи пульта ДУ RS-60E3 (продается отдельно, .
- Кроме того, снимать с ручной длительной выдержкой можно при помощи беспроводного пульта ДУ BR-E1 (продается отдельно, ). При нажатии кнопки спуска затвора (передачи) на пульте ДУ ручная длительная выдержка включается немедленно или через 2 с. Для прекращения ручной длительной выдержки нажмите кнопку еще раз.

Блокировка зеркала

Функция блокировки зеркала позволяет исключить мешающие механические вибрации от перемещения зеркала при съемке с супертелеобъективами или при съемке крупным планом (макросъемка).

1. Задайте настройку блокировки зеркала.

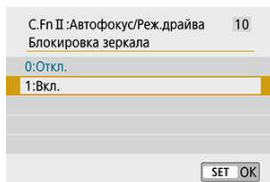

- Задайте для параметра [10: Блокировка зеркала] в меню [C.Fn: Пользовател. функции (C.Fn)] значение [1: Вкл.] (👉).

2. Сфокусируйтесь на объект, затем полностью нажмите кнопку спуска затвора.



- Зеркало поднимется в верхнее положение.

3. Еще раз полностью нажмите кнопку спуска затвора.

- Производится съемка, и зеркало возвращается в исходное положение.
- Сделав снимок, установите в параметре [Блокировка зеркала] значение [0: Откл.].

Рекомендации по съемке

- Кроме того, установите режим автоспуска [C10] или [C2].

При полном нажатии кнопки спуска затвора зеркало блокируется. Съемка производится через 10 или 2 с.

- **Используйте дистанционную съемку.**

Поскольку вы не касаетесь камеры во время съемки, съемка с дистанционным управлением помогает уменьшить смазывание из-за вибрации камеры (C3). Установив на беспроводном пульте ДУ BR-E1 (продается отдельно) задержку 2 с, нажмите кнопку передачи, чтобы заблокировать зеркало; съемка производится через 2 с после блокировки зеркала.

При съемке с пультом дистанционного управления RS-60E3 (продается отдельно) полностью нажмите кнопку спуска затвора для блокировки зеркала, затем полностью нажмите эту кнопку еще раз для съемки.

Предупреждения

- Не направляйте камеру на яркий источник света, например на солнце или на яркий источник искусственного света. Это может привести к повреждению датчика изображения или внутренних деталей камеры.
- При очень ярком освещении, например на пляже или на снежном склоне в солнечный день, производите съемку сразу же после стабилизации блокировки зеркала.
- Если при съемке с блокировкой зеркала одновременно используются автоспуск и длительная ручная выдержка, удерживайте кнопку спуска затвора полностью нажатой (в течение суммарного времени задержки автоспуска и времени ручной выдержки). Если отпустить кнопку спуска затвора во время обратного отсчета таймера автоспуска, съемка не производится, хотя слышен звук срабатывания затвора.
- Во время использования функции блокировки зеркала отключаются настройки функций съемки, операции меню и т. п.
- При использовании вспышки лампа уменьшения эффекта «красных глаз» не загорается.

Примечание

- Даже если установлен режим работы затвора [□H], [□J] или [⊙C], съемка производится в покадровом режиме.
- Если в параметре [📷: Шумопод. при высоких ISO] установлено значение [Шумопод.при серийн.съемке], для одного снимка будет сделано последовательно четыре кадра независимо от настройки параметра [Блокировка зеркала].
- По истечении прибл. 30 с после блокировки зеркала оно опускается автоматически. При полном нажатии кнопки спуска затвора зеркало снова блокируется в верхнем положении.
- Съемку с блокировкой зеркала рекомендуется производить с помощью штатива и беспроводного пульта ДУ BR-E1 (продается отдельно, 📷) или пульта ДУ RS-60E3 (продается отдельно, 📷).

Настройки автофокусировки, режима перевода кадров и экспозиции

В этой главе рассматривается порядок настройки автофокусировки, режима перевода кадров, режима замера экспозиции и других связанных настроек.

⚠ Предупреждения

- < AF > означает автофокусировку. < MF > означает ручную фокусировку.

- [Функция AF](#)
- [Выбор области и точки AF \(съемка с видоискателем\)](#)
- [Выбор методов AF \(съемка в режиме Live View\)](#)
- [Ручная фокусировка](#)
- [Режим работы затвора](#)
- [Использование таймера автоспуска](#)
- [Съемка с дистанционным управлением](#)
- [Режим замера экспозиции](#) ☆
- [Компенсация экспозиции](#) ☆
- [Фиксация экспозиции \(Фиксация AE\)](#) ☆

Функция AF

- ☑ [Покадровый AF для съемки неподвижных объектов](#) ☆
- ☑ [AI Servo AF \(съемка с видоискателем\) или Servo AF \(съемка в режиме Live View\) для движущихся объектов](#)
- ☑ [AI Focus AF \(съемка с видоискателем\) для автоматического переключения режима AF](#)
- ☑ [Подсветка для автофокусировки](#)
- ☑ [Точки AF загорятся красным цветом \(съемка с видоискателем\)](#)

Характеристики режима AF можно выбрать в соответствии с условиями и объектом съемки. В режимах базовой зоны оптимальный режим автофокусировки автоматически устанавливается для каждого режима съемки.

1. Установите переключатель режима фокусировки на объективе в положение <AF>.

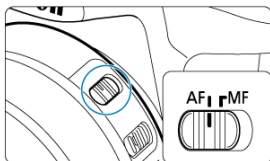

2. Поверните диск установки режима в положение творческой зоны.
3. Нажмите кнопку <AF>.

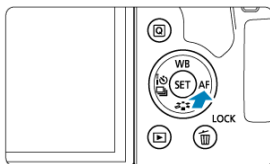

4. Выберите режим AF.

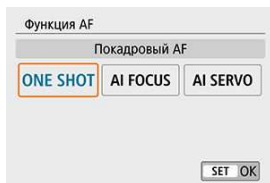

- Нажимайте кнопки < ◀ ▶ > >.

ONE SHOT: Покадровый AF

AI FOCUS: AI Focus AF

AI SERVO: AI Servo AF



- В режиме съемки Live View нажмите кнопку < [Q] >, затем выберите [Функция AF].

ONE SHOT: Покадровый AF

SERVO: Servo AF

Примечание

- Автофокусировку можно также выполнять, нажимая кнопку < ^{AF} ON >.

Этот режим автофокусировки предназначен для съемки неподвижных объектов. При нажатии кнопки спуска затвора наполовину камера фокусируется только один раз.

● Съемка с видоискателем

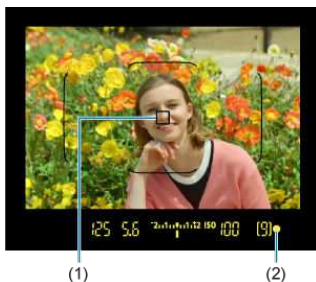

- Когда объект находится в фокусе, отображается точка AF (1), загорается индикатор фокусировки < ● > (2) в видоискателе и камера подает звуковой сигнал. Индикатор фокусировки < ● > мигает, если камера не может сфокусироваться.
- В режиме оценочного замера (☒) величина экспозиции задается сразу же, как объект оказывается в фокусе.

● Съемка в режиме Live View

- Когда объект будет в фокусе, соответствующая точка AF становится зеленой и камера подает звуковой сигнал. Если выполнить наведение на резкость не удалось, точка AF загорится оранжевым цветом.

Примечание

- Если в параметре [☒: Звук. подтвер.] выбрано значение [Откл.], при завершении фокусировки звуковой сигнал не подается.
- Фокусировка остается фиксированной, пока кнопка спуска затвора удерживается наполовину нажатой, что позволяет изменить композицию кадра перед съемкой. Это называется «фиксацией фокусировки».
- При использовании объектива, поддерживающего электронную ручную фокусировку, см. раздел [Ручная электронная фокусировка](#) ☆.

AI Servo AF (съемка с видоискателем) или Servo AF (съемка в режиме Live View) для движущихся объектов

Этот режим автофокусировки предназначен для съемки движущихся объектов. Пока кнопка спуска затвора удерживается наполовину нажатой, камера будет продолжать фокусировку на объект.

● AI Servo AF (съемка с видоискателем)

- Когда объект находится в фокусе, отображается точка AF. Индикатор фокусировки < ● > в видоискателе не загорается при фокусировке на объекты.

● Servo AF (съемка в режиме Live View)

- Когда объект находится в фокусе, цвет соответствующей точки AF изменяется на синий.



Примечание

- Звуковой сигнал при достижении фокусировки не выдается.
- Экспозиция устанавливается в момент выполнения съемки.

AI Focus AF (съемка с видоискателем) для автоматического переключения режима AF

Функция AF автоматически переключается с [Покадровый AF] на [AI Servo AF] в зависимости от состояния объекта.

- Если после фокусировки камеры на объект в режиме [Покадровый AF] обнаруживается движение объекта, изменение расстояния или аналогичные изменения, камера переключается в режим [AI Servo AF] и продолжает отслеживать движущийся объект.



Примечание

- Камера продолжает подавать тихие звуковые сигналы при фокусировке на объекты с использованием режимов Servo.
- Индикатор фокусировки < ● > в видоискателе не загорается при фокусировке на объекты с использованием режимов Servo.
- В режимах Servo съемка с фиксированной фокусировкой невозможна.
- В режиме < [A]⁺ > при съемке Live View фокусировка производится в режиме [AI Focus AF]. Обратите внимание, что фокусировка на движущиеся объекты производится в режиме [Servo AF]. После завершения фокусировки точка AF загорится синим цветом. Обратите внимание, что камера не переключается в режим [Servo AF] при движении объекта во время серийной съемки.

Подсветка для автофокусировки

При съемке с видоискателем на встроенной вспышке или вспышке Speedlite может включаться лампа помощи AF для упрощения автофокусировки при низкой освещенности или в других условиях, затрудняющих автофокусировку.

- В случае встроенной вспышки лампа помощи AF включается при необходимости, если вспышка поднята и наполовину нажата кнопка спуска затвора.
- В случае вспышки Speedlite задайте требуемую настройку на вспышке Speedlite.

Предупреждения

- Лампа помощи AF на вспышке не включается, если установлена функция AF [AI Servo AF].

Примечание

- Чтобы отключить лампу помощи AF, задайте в пункте  **Включение лампы помощи AF** значение [Откл.].

Точки AF загораются красным цветом (съемка с видоискателем)

Точки AF загораются красным цветом после завершения фокусировки в условиях низкой освещенности или при темном объекте. В режимах творческой зоны загорание точек AF можно отключить (☒).

Выбор области и точки AF (съемка с видеоискателем)

- [Режим выбора области автофокусировки](#)
- [Выбор режима выбора области автофокусировки](#)
- [Выбор точки или зоны AF вручную](#)
- [Значение горящих или мигающих точек автофокусировки](#)
- [Условия съемки, затрудняющие фокусировку](#)

Количество доступных точек AF, схемы фокусировки и форма рамки области AF зависят от объектива. Подробнее см. в разделе [Совместимые объективы и автофокусировка \(съемка с видеоискателем\)](#).

Режим выбора области автофокусировки

Предусмотрены четыре режима выбора области автофокусировки. Инструкции по выбору режима см. в разделе [Выбор режима выбора области автофокусировки](#).

Ручной выбор: AF по 1 тчк

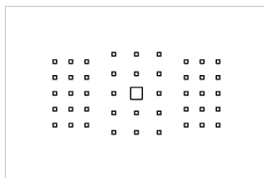

Камера фокусируется по одной точке AF.

Ручной выбор: зональн. AF

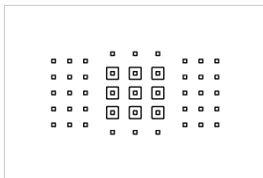

- Камера фокусируется по зоне, состоящей из десяти точек AF. Объекты проще захватывать, чем в режиме AF по одной точке.
- Обычно фокусировка производится на ближайший объект. Обратите внимание, что приоритет при фокусировке отдается обнаруженным лицам.
- В режиме [AI Servo AF] фокусировка продолжается, пока возможно отслеживание объектов в пределах зоны.

Ручной выбор: большая зона AF

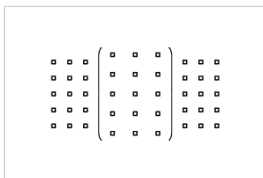

- Область автофокусировки разделена на три отдельных зоны фокусировки (слева, в центре и справа).
- Объекты проще захватывать, чем в режиме зональной AF.
- Обычно фокусировка производится на ближайший объект. Обратите внимание, что приоритет при фокусировке отдается обнаруженным лицам.
- В режиме [AI Servo AF] фокусировка продолжается, пока возможно отслеживание объектов в пределах большой зоны.

☐ Автом. выбор AF

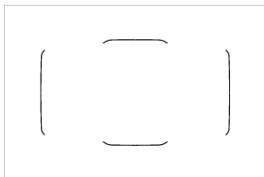



- Для фокусировки используется рамка области AF (вся область автофокусировки).
- В режиме **[Покадровый AF]** фокусировка обычно производится на ближайший объект. Обратите внимание, что приоритет при фокусировке отдается обнаруженным лицам.
- В режиме **[AI Servo AF]** фокусировка продолжается, пока возможно отслеживание объектов в пределах рамки области автофокусировки.

⚠ Предупреждения

- В некоторых условиях съемки точки AF могут не отслеживать объекты, если режим **[AI Servo AF]** используется с режимом **[Ручной выбор:зональн. AF]**, **[Ручной выбор: большая зона AF]** или **[Автом. выбор AF]**.
- При использовании периферийной точки AF, широкоугольного объектива или телеобъектива фокусировка может быть затруднена. В этом случае используйте центральную точку AF или точку AF, расположенную ближе к центру.
- Когда подсвечиваются точки AF, часть видоискателя или весь видоискатель может засвечиваться красным, что характерно для индикации точек AF.
- При низких температурах точки AF могут быть трудно различимы или медленнее отслеживать объект из-за особенностей устройства индикации точек AF (с помощью ЖК-технологии).

Выбор режима выбора области автофокусировки

1. Нажмите кнопку  > или  > (Ⓜ6).

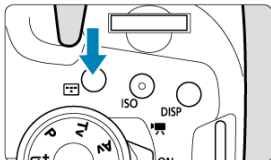
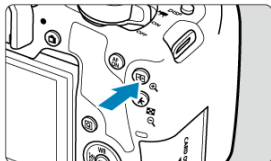



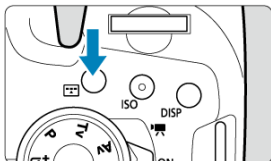

2. Нажмите кнопку  >.





- При каждом нажатии кнопки  > режим выбора области автофокусировки изменяется.

Примечание

- В режимах творческой зоны режим выбора области AF можно выбрать, нажав кнопку  > или  >, затем поворачивая диск  >, когда для параметра [7: Способ выбора области AF] в меню [☛: Пользовател. функции (C.Fn)] задано значение [1:  → Главный диск управл.] (Ⓜ6).



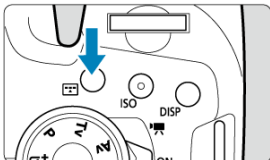
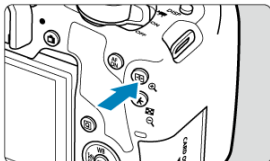

Выбор точки или зоны AF вручную

1. Нажмите кнопку  или  (Ⓜ6).

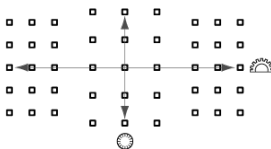
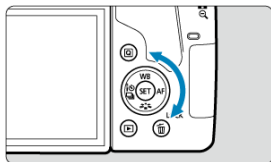
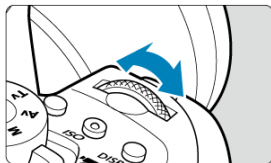







2. Выберите точку или зону AF.





- Для выбора точек AF по горизонтали или по вертикали можно поворачивать диск  и диск , соответственно.
- В режимах зональной AF или большой зоны AF при повороте диска  или  переключаются зоны (или производится циклический переход между зонами зональной AF).

Примечание

- Удерживая нажатой кнопку  и поворачивая диск , можно выбирать точку автофокусировки по вертикали.
- При нажатии кнопки  или  в видоискателе отображается следующая информация.
 - Ручной выбор: зональн. AF, Ручной выбор: большая зона AF, Автом. выбор AF:  AF
 - Ручной выбор: AF по 1 тчк: SEL  (по центру), SEL AF (смещено от центра)

Значение горящих или мигающих точек автофокусировки

При нажатии кнопки  > или  > подсвечиваются точки АФ крестового типа, поддерживающие высокоточную автофокусировку. Мигающие точки АФ чувствительны к горизонтальным или вертикальным линиям.

Условия съемки, затрудняющие фокусировку

- Объекты с очень низкой контрастностью.
(Пример: голубое небо, однотонные плоские поверхности и т. п.)
- Объекты с очень низкой освещенностью.
- Объекты в ярком контровом свете или сильно отражающие объекты.
(Пример: автомобили с блестящими поверхностями и т. п.)
- Близкие и удаленные объекты, расположенные рядом с точкой AF.
(Пример: животные в клетке и т. п.)
- Источник света, например световые точки, расположенные рядом с точкой AF.
(Пример: ночные сцены и т. п.)
- Объекты с повторяющейся структурой.
(Пример: окна небоскреба, клавиатура компьютера и т. п.)
- Объекты с более мелкой структурой, чем точка AF.
(Пример: лица, цветы и т. п. с размером, равным или меньшим размера точки AF)

В таких случаях выполняйте фокусировку одним из следующих двух способов.

1. В режиме **[Покадровый AF]** зафиксируйте фокусировку на каком-либо объекте, находящемся на том же расстоянии от камеры, что и фотографируемый объект, затем измените композицию кадра (☑).
2. Установите переключатель режима фокусировки на объективе в положение **<MF>** и выполните фокусировку вручную (☑).



Примечание

- В зависимости от объекта съемки фокусировка может быть достигнута путем небольшого изменения композиции кадра и повторного выполнения автофокусировки.

Выбор методов AF (съемка в режиме Live View)

- [Метод AF](#)
- [Выбор метода автофокусировки](#)
- [Увеличение при просмотре](#)
- [Рекомендации по съемке с AF](#)
- [Условия съемки, затрудняющие фокусировку](#)
- [Диапазон AF](#)

Метод AF

+Слежение



Камера обнаруживает лица и выполняет фокусировку на них. На обнаруженном лице появляется точка AF [], которая затем отслеживается. Если лицо не обнаружено, для фокусировки используется вся область автофокусировки.

: Точечный AF

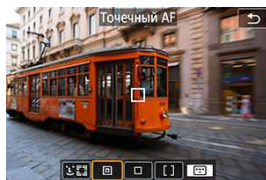

Камера фокусируется на меньшую область, чем в режиме [AF по 1 точ.].

□: AF по 1 точ.



Камера фокусируется по одной точке AF **□**.

[]: Зональн. AF

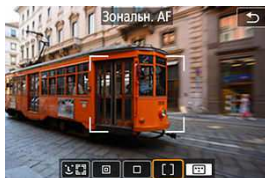

Фокусировка производится по широкой рамке зональной AF, что упрощает захват объектов по сравнению с режимом **[AF по 1 точ.]**.

При фокусировке приоритет имеет ближайший объект. Все лица людей в рамке зональной автофокусировки также получают приоритет при фокусировке.

Сфокусированные точки AF отображаются со значком **< □ >**.

Выбор метода автофокусировки

1. Нажмите кнопку .

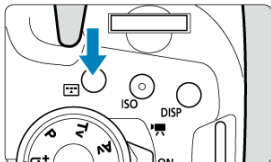

2. Выберите метод автофокусировки.

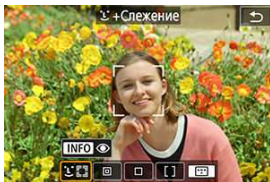

- При каждом нажатии кнопки  метод автофокусировки изменяется.

Настройки съёмки					
1	2	3	4	5	SHOOT5
Метод AF	AF 				
АФ с обнаруж. глаз	Откл.				
Непрерыв. АФ	Откл.				
Ручная электр. фокусировка	 -OFF				
Включение лампы помощи АФ	ON				
Настр. выделения цветом MF	-				
MENU 					

- Можно также выбрать значение в меню [: Метод АФ].

Примечание

- В режиме < [A+] > значение [⬇️+Слежение] устанавливается автоматически.
- Сведения о съемке при касании (AF и спуск затвора при касании экрана) см. в разделе [Съемка при касании](#).

⬇️+Слежение: ⬇️ [AF] [⬇️]

Камера обнаруживает лица и выполняет фокусировку на них. При перемещении лица точка AF [⬇️] также перемещается для отслеживания лица.

Можно задать для параметра [АФ с обнаруж. глаз] значение [Вкл.], чтобы при съемке глаза объекта были в фокусе (⊗).

* Эти инструкции относятся к камере, в которой задана функция AF [Покадровый AF] (⊗). Если установлен режим [Servo AF] (⊗), при достижении фокусировки цвет точки AF меняется на синий.

1. Проверьте точку автофокусировки.



- На обнаруженном лице появляется точка AF [⬇️].
- Если отображается рамка [⬇️], лицо для фокусировки можно выбирать с помощью кнопок < ◀ ▶ >.
- Нажмите < [SET] > для перемещения точки AF на лицо человека в центре экрана.

2. Сфокусируйтесь и произведите съемку.

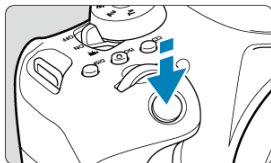

- Когда после нажатия кнопки спуска затвора наполовину будет выполнена фокусировка на объект, цвет точки AF изменяется на зеленый и камера подает звуковой сигнал. Оранжевая точка AF означает, что камера не может сфокусироваться на объекте.

Нажатие лица для фокусировки

При нажатии лица или объекта, на который требуется сфокусироваться, точка AF изменяется на  и производится фокусировка на место касания.

Даже если лицо или объект перемещается по экрану, точка AF  перемещается вслед за ним.

Предупреждения

- Если лицо фотографируемого человека не находится в фокусе, обнаружение лица будет невозможно. Настройте фокусировку вручную () , чтобы стало возможно обнаружение лица, затем произведите автофокусировку.
- Отличный от лица человека объект может быть определен как лицо.
- Функция определения лица не работает, если на изображении лицо слишком маленькое или большое, слишком яркое или затемненное или частично скрыто.
- Функция AF не может обнаруживать объекты или лица по краям экрана. Измените композицию кадра, чтобы объект находился в центре или ближе к центру.



Примечание

- Активная рамка [] может охватывать только часть лица, а не лицо целиком.
- Размер точки AF изменяется в зависимости от объекта.

Точечный AF/AF по 1 точ./Зональн. AF

Можно вручную задать точку AF или рамку зональной AF. Здесь используются примеры экранов для AF по одной точке.

1. Проверьте точку автофокусировки.



(1)

- Отображается точка AF (1). В режиме зональной автофокусировки отображается рамка зональной автофокусировки.

2. Переместите точку AF.



- Кнопками <▲> <▼> <◀> <▶> переместите точку AF на место, на которое требуется сфокусироваться (но учтите, что с некоторыми объективами перемещение на край экрана невозможно).
Также для перемещения точки AF можно коснуться экрана. Для перемещения точки AF или рамки зоны AF в центр нажмите <SET>.
- Точку AF можно также переместить в центр, нажав <□>.

3. Сфокусируйтесь и произведите съемку.



- Наведите точку AF на объект и наполовину нажмите кнопку спуска затвора. После завершения наведения на резкость точка AF загорится зеленым цветом, и прозвучит звуковой сигнал. Если не удалось навести на резкость, точка AF загорается оранжевым цветом.

⚠ Предупреждения

- В некоторых условиях съемки точки AF могут не отслеживать объекты, если режим **[Servo AF]** используется с зональной AF.
- При использовании периферийной точки AF фокусировка может быть затруднена. В этом случае выберите точку AF в центре.

АФ с обнар. глаз

Если задан метод АФ [L]+Слежение], можно снимать с фокусировкой на глаза объекта.

1. Выберите [AF: АФ с обнар. глаз].



2. Выберите [Вкл.].

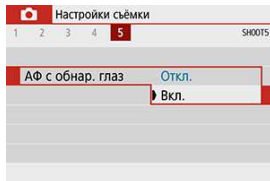

3. Наведите камеру на объект.



- Точка AF отображается вокруг глаза объекта.
- Выбрать глаз для фокусировки можно касанием экрана.
При касании какой-либо части лица, например носа или рта, выбирается все лицо. Затем автоматически выбираются глаза для фокусировки.
- Когда отображается рамка [◀ ▶], кнопками < ◀ > ▶ > можно выбирать глаз или лицо для фокусировки, в зависимости от настройки [АФ с обнар. глаз].

4. Произведите съемку.

⚠ Предупреждения

- В зависимости от объекта и условий съемки глаза объекта могут обнаруживаться неправильно.

📄 Примечание

- Чтобы переключиться в режим [АФ с обнар. глаз: Откл.] без использования меню, нажмите кнопку < [☰] >, затем кнопку < INFO >. Чтобы переключиться в режим [АФ с обнар. глаз: Вкл.], снова нажмите кнопку < INFO >.

Увеличение при просмотре

Когда задан метод AF, отличный от [**L**+Слежение], для проверки фокусировки можно увеличить изображение припл. в 5 или 10 раз, нажимая кнопку < **Q** > (или значок **Q**).

- Увеличение производится по центру точки AF в режимах [**Точечный AF**] и [**AF по 1 точ.**] или в рамке зональной автофокусировки в режиме [**Зональн. AF**].
- Если задан режим [**Точечный AF**] или [**AF по 1 точ.**], автофокусировка при просмотре с увеличением выполняется при нажатии кнопки спуска затвора наполовину. Если заданы методы AF, отличные от [**Точечный AF**] и [**AF по 1 точ.**], автофокусировка выполняется после восстановления обычного отображения.
- Если в режиме Servo AF нажать кнопку спуска затвора наполовину при увеличенном изображении, для фокусировки камера возвращается в обычный режим отображения.

Предупреждения

- Если фокусировка с увеличением при просмотре затруднительна, вернитесь в режим обычного отображения и выполните автофокусировку.
- Если выполнить автофокусировку в обычном режиме, а затем увеличить изображение, наводка на резкость может оказаться неточной.
- Скорости автофокусировки в обычном режиме и с увеличением при просмотре различаются.
- При увеличении изображения режимы непрерывного AF и Видео Servo AF недоступны.
- В режиме увеличения при просмотре автофокусировка затруднена из-за сотрясения камеры. Рекомендуется использовать штатив.

Рекомендации по съемке с AF

- Даже если резкость достигнута, нажатие спуска затвора наполовину приведет к повторной фокусировке.
- Во время автофокусировки может изменяться яркость изображения.
- В зависимости от объекта и условий съемки фокусировка может занимать больше времени или скорость серийной съемки может снизиться.
- Если во время съемки изменяется источник освещения, экран может начать мигать и выполнение фокусировки может оказаться сложным. В таком случае выключите и снова включите камеру и возобновите съемку с источником освещения, который будет использоваться.
- Если фокусировка с использованием AF невозможна, сфокусируйтесь вручную (☑).
- Если объекты на краю экрана немного не в фокусе, попробуйте разместить объекты в центре экрана (точки AF или рамки зоны AF), выполнить фокусировку, затем перед съемкой изменить композицию кадра.
- С некоторыми объективами автофокусировка занимает больше времени или точная фокусировка может не достигаться.

Условия съемки, затрудняющие фокусировку

- Объекты с низкой контрастностью, например голубое небо, однотонные плоские поверхности или другие случаи с потерей детализации в светлых или темных областях.
- Объекты с низкой освещенностью.
- Полосатые или другие объекты, изменение контрастности которых происходит только в горизонтальном направлении.
- Объекты с повторяющейся структурой (например, окна небоскреба, клавиатура компьютера и т. п.).
- Тонкие линии и очертания объектов.
- Источник освещения, яркость, цвет или структура которого постоянно меняется.
- Ночные сюжеты или точечные источники света.
- Мерцающее изображение при флуоресцентном или светодиодном освещении.
- Очень мелкие объекты.
- Объекты на краю экрана.
- Объекты в очень ярком контрольном свете или сильно отражающие объекты (например, блестящие автомобили и т. п.)
- Близкие и удаленные объекты, одновременно попадающие в точку AF (например, животное в клетке и т. п.).
- Объекты, продолжающие движение внутри точки AF, которые не могут быть неподвижными из-за сотрясения камеры или размытости объекта.
- Выполнение автофокусировки на очень расфокусированном объекте.
- При использовании мягкорисующего объектива с применением эффекта мягкого фокуса.
- Использование фильтра со специальным эффектом.
- В процессе автофокусировки на экране появляется шум (пятна, полосы и пр.).

Диапазон AF

Доступный диапазон автофокусировки зависит от используемого объектива и соотношения сторон, а также от использования таких функций, как цифровой IS для видео.

Ручная фокусировка

- ☑ [Съемка с видоискателем](#)
- ☑ [Съемка в режиме Live View](#)
- ☑ [Задание выделения цветом MF \(выделение контуров\)](#)

Если не получается сфокусироваться с помощью автофокусировки, сфокусируйтесь вручную, как указано ниже.

Съемка с видоискателем

1. Установите переключатель режима фокусировки на объективе в положение <MF>.

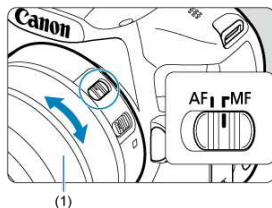

2. Сфокусируйтесь на объекте.

- Поворачивайте кольцо фокусировки объектива (1), пока объект в видоискателе не будет резким.



Примечание

- Индикатор фокусировки <●> загорается, когда объекты находятся в фокусе при наполовину нажатой кнопке спуска затвора во время ручной фокусировки.
- Когда в режиме автоматического выбора AF центральная точка AF обеспечивает фокусировку, загорается индикатор фокусировки <●>.

Съемка в режиме Live View

Изображение можно увеличивать во время фокусировки.

1. Установите переключатель режима фокусировки на объективе в положение <MF>.

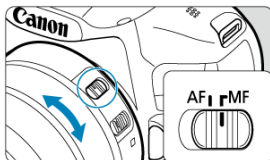

- Для приблизительной фокусировки поворачивайте фокусировочное кольцо на объективе.

2. Увеличьте изображение.

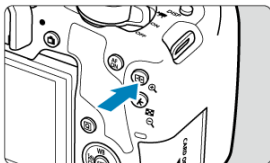

- При каждом нажатии кнопки <🔍> производится переключение с обычного отображения на отображение с увеличением 5× и 10×.

3. Переместите область увеличения.



- Кнопками <▲> <▼> <◀> <▶> переместите область увеличения в положение для фокусировки.
- Чтобы вернуть увеличенную область в центр, нажмите <⊕(SET)>.

4. Сфокусируйтесь вручную.

- Для фокусировки смотрите на увеличенное изображение и поворачивайте фокусирующее кольцо на объективе.
- После выполнения фокусировки нажмите кнопку <⊕> для возврата к обычному отображению.

Примечание

- Во время увеличения при просмотре экспозиция фиксирована.
- Для съемки при обычном отображении можно использовать съемку при касании.

Задание выделения цветом MF (выделение контуров)

В режиме Live View для упрощения фокусировки края объектов, находящихся в фокусе, могут выделяться цветом. Можно задать цвет выделения контуров и настроить чувствительность (уровень) обнаружения контуров (кроме режима <math>A^+>).

1. Выберите [📷: Настр. выделения цветом MF].



2. Выберите [Выделен.цветом].

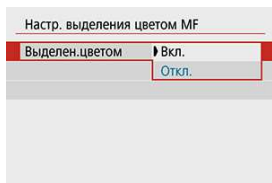

- Выберите [Вкл.].

3. Задайте чувствительность и цвет.

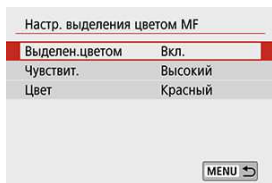

- Задайте требуемые значения.

Предупреждения

- В режиме увеличения изображения выделение цветом не отображается.
- При выводе через HDMI выделение цветом не отображается на оборудовании, подключенном по HDMI.
- Выделения цветом MF может быть плохо видно при высокой чувствительности ISO, особенно если задано расширение диапазона ISO. Если требуется, уменьшите чувствительность ISO или задайте в пункте **[Выделен.цветом]** значение **[Откл.]**.

Примечание

- Отображаемое на экране выделение цветом не записывается в изображениях.



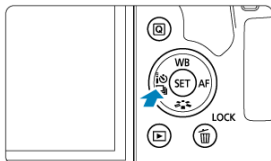

Режим работы затвора

1. Нажмите кнопку .

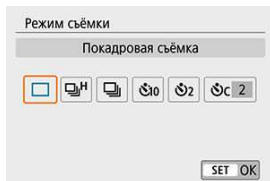

2. Выберите режим работы затвора.









-  **Покадровая съёмка**
При полном нажатии кнопки спуска затвора снимается только один кадр.
-  **Высокоскорост. серийная**
Удерживая кнопку спуска затвора полностью нажатой, можно производить серийную съёмку со скоростью **макс. прил. 7,0 кадра/с (при съёмке в режиме Live View: макс. прил. 7,5 кадра/с)**, пока кнопка удерживается нажатой. Если при съёмке в режиме Live View для функции AF задано значение [Servo AF], максимальная скорость серийной съёмки будет прил. 4,5 кадра/с.
-  **Низкоскорост. серийная/Серийная съёмка**
Удерживая кнопку спуска затвора полностью нажатой, можно производить серийную съёмку со скоростью **макс. прил. 3,0 кадра/с**, пока кнопка удерживается нажатой.
-  **Таймер автоспуска:10 с/Дистанционное управление**
-  **Таймер: 2 с/Дистанционное управление**

● [S] Таймер автосп.:Серийная

Сведения о съемке с автоспуском см. в разделе [Использование таймера автоспуска](#). Сведения о съемке с дистанционным управлением см. в разделе [Съемка с дистанционным управлением](#).

! Предупреждения

- Максимальная скорость серийной съемки для режима <  H > () — это скорость серийной съемки при следующих условиях: съемка с полностью заряженным аккумулятором LP-E17 с выдержкой затвора 1/1000 с или менее и максимальной величиной диафрагмы (в зависимости от объектива), Image Stabilizer (стабилизатор изображения) выключен (в зависимости от объектива), при комнатной температуре (23 °C), подавление мерцания отключено.
- Скорость серийной съемки для режима <  H > может снизиться в зависимости от температуры, уровня заряда аккумулятора, подавления мерцания, выдержки затвора, величины диафрагмы, характеристик объекта, яркости, функции AF, объектива, съемки в режиме Live View, использования вспышки и настроек функций съемки.
- Если для параметра [: Подавл. мерцания.] задано значение [Вкл.] (), при съемке с мерцающим освещением макс. скорость серийной съемки снижается. Кроме того, интервал серийной съемки может стать неравномерным и задержка при съемке может увеличиться.
- В режиме AI Servo AF/Servo AF макс. скорость серийной съемки может снижаться в зависимости от объекта съемки и используемого объектива.
- При низкой температуре аккумулятора из-за низкой температуры воздуха максимальная скорость серийной съемки может снизиться.
- При полном заполнении встроенной памяти во время серийной съемки скорость серийной съемки может упасть, поскольку съемка будет временно прекращена ()

3. Произведите съемку.

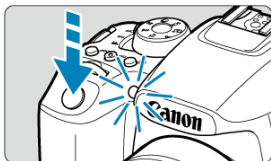

- Сфокусируйтесь на объект, затем полностью нажмите кнопку спуска затвора.
- Для контроля работы смотрите на индикатор автоспуска, слушайте звуковые сигналы или смотрите на обратный отсчет в секундах на экране.
- Приблизительно за 2 с до съемки частота мигания индикатора автоспуска увеличивается.

⚠ Предупреждения

- В режиме [Ⓢ/с] интервал съемки может удлиняться в некоторых условиях съемки, в зависимости от качества изображения, использования вспышки и других факторов.
- Свет, попадающий в видоискатель, может стать причиной неправильной экспозиции.

📄 Примечание

- [Ⓢ/2] можно использовать для запуска съемки без прикосновения к камере, чтобы исключить сотрясение установленной на штатив камеры при съемке натюрмортов или при ручной длительной выдержке.
- После съемки с использованием автоспуска рекомендуется просмотреть изображение для проверки правильности фокусировки и экспозиции (📷).
- При использовании автоспуска для съемки автопортрета предварительно воспользуйтесь фиксацией фокусировки (📷) по объекту, расположенному на таком же расстоянии, на каком вы будете находиться во время съемки.
- Для отмены действия таймера автоспуска нажмите на экран или нажмите < (SET) >.
- Если включена съемка с дистанционным управлением, автоотключение питания срабатывает приibl. через 2 мин, даже если для параметра [🔌: Автоотключение] задано значение 1 мин и менее.



Съемка с дистанционным управлением

 [Беспроводной пульт ДУ BR-E1](#)

 [Пульт ДУ RS-60E3](#)

С помощью дополнительно приобретаемого беспроводного пульта ДУ BR-E1, который подключается по Bluetooth, возможна дистанционная съемка.

Беспроводной пульт ДУ BR-E1

Дистанционная съемка возможна на расстоянии не более прибл. 5 м от камеры. После сопряжения камеры и пульта ДУ BR-E1 () задайте режим работы затвора []().
Инструкции по работе см. в руководстве по эксплуатации BR-E1.

Примечание

- Когда в камере задана съемка с дистанционным управлением, время автоотключения может быть увеличено.
- Пульт ДУ можно также использовать для видеосъемки ().

Пульт ДУ RS-60E3

После подключения к камере пульт обеспечивает дистанционную съемку по проводному соединению.

Инструкции по работе см. в руководстве по эксплуатации RS-60E3.

1. Откройте крышку разъемов камеры.

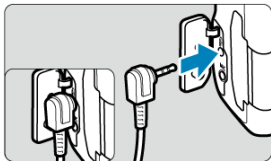

2. Подсоедините штекер к разъему дистанционного управления.

Предусмотрено четыре способа (режима замера) для измерения яркости объекта. Обычно рекомендуется использование оценочного замера. В режимах базовой зоны автоматически задается оценочный замер. (В режимах < SCN : [иконка] > и < [иконка] : [иконка] > устанавливается центрально-взвешенный замер.)

1. Выберите [иконка]: Режим замера].

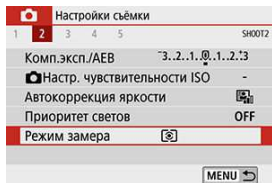

2. Выберите пункт.

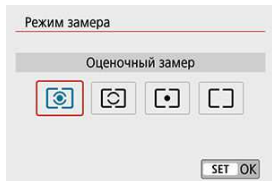





- [иконка]: **Оценочный замер**
Универсальный режим замера экспозиции в камере, подходящий для большинства объектов даже в условиях контрового света. Камера автоматически настраивает экспозицию в соответствии со сценой.
- [иконка]: **Частичный замер**
Удобен, когда фон намного ярче объекта из-за контрового света и т. п. Покрываете прилб. 6,5% площади в центре экрана при съемке с видоискателем или прилб. 5,8% при съемке в режиме Live View.
- [иконка]: **Точечный замер**
Удобен для замера экспозиции определенной части объекта. Покрываете прилб. 2,0% площади в центре экрана при съемке с видоискателем или прилб. 2,9% при съемке в режиме Live View. В видоискателе отображается круг точечного замера.

● : **Центрально-взвешенный**

Замер усредняется по всему экрану, при этом точки в центре экрана имеют больший вес.

 **Предупреждения**

- В режиме  (Оценочный замер) при наполовину нажатой кнопке спуска затвора фиксируется величина экспозиции (фиксация АЕ) после фокусировки камеры в режиме **[Покадровый AF]**. В режиме  (Частичный замер),  (Точечный замер) или  (Центрально-взвешенный) экспозиция устанавливается в момент съемки изображения (без фиксации величины экспозиции при нажатии кнопки спуска затвора наполовину).

Компенсация экспозиции служит для получения более светлого изображения, то есть для увеличения стандартной экспозиции, либо для получения более темного изображения, а значит уменьшения стандартной экспозиции, установленной камерой. Компенсация экспозиции доступна в режимах <P>, <Tv>, <Av> и <M>.

Подробные сведения о компенсации экспозиции, когда заданы режимы <M> и Авто ISO, см. в разделе [Компенсация экспозиции с «ISO авто»](#).

1. Проверьте экспозицию.

- Нажмите кнопку спуска затвора наполовину и проверьте индикатор величины экспозиции.

2. Установите значение компенсации.

Увеличенная экспозиция для повышения яркости изображений



Уменьшенная экспозиция для уменьшения яркости изображений





- Установите ее диском <⊙>.
- Диапазон компенсации экспозиции составляет ± 3 ступени в режиме Live View, при видеосъемке и когда для параметра [⊙]: Экран съёмки] задано значение [С указаниями].
- Диапазон компенсации экспозиции составляет ± 5 ступени при съемке с видоискателем, когда для параметра [⊙]: Экран съёмки] задано значение [Стандартно].
- Индикация величины компенсации экспозиции в видоискателе возможна только до ± 2 ступеней.







3. Произведите съемку.

- Для отмены компенсации экспозиции установите величину экспозиции <▮> на стандартную экспозицию <▮>.

Предупреждения

- Если для параметра [: **Auto Lighting Optimizer**/: **Автокоррекция яркости**] () установлено любое другое значение, кроме [**Откл.**], изображение может выглядеть ярким даже при установленной отрицательной компенсации экспозиции для более темного изображения.

Примечание

- При установке переключателя питания в положение < **OFF** > все установленные значения компенсации экспозиции сбрасываются. Чтобы настройка сохранялась даже после установки переключателя питания в положение < **OFF** >, задайте для параметра [**5: Автом. отмена комп. экспозиц.**] в меню [: **Пользовател. функции (C.Fn)**] значение [**1:Откл.**].
- Значок [] или [] отображается по краям индикатора величины экспозиции, если величина компенсации экспозиции превышает ± 3 ступени (или ± 2 ступени в видоискателе).
- Чтобы задать компенсацию более ± 2 ступеней, используйте экран быстрого управления () или [: **Компенс. экспоз./Устан. АЕВ**] ()

Фиксацию экспозиции можно использовать, если требуется отдельно устанавливать фокусировку и экспозицию или если требуется снять несколько кадров с одинаковой экспозицией. Для фиксации АЕ нажмите кнопку **< * >**, затем измените композицию кадра и произведите съемку. Данный прием удобен для объектов с подсветкой сзади и т. п.

1. Сфокусируйтесь на объект.

- Нажмите кнопку спуска затвора наполовину.

2. Нажмите кнопку **< * >** (ⓘ4).

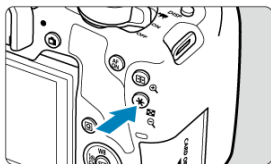



- Значок [*****] в видоискателе или на экране означает, что экспозиция фиксирована (Фиксация АЕ).
- При каждом нажатии кнопки **< * >** фиксируется текущее значение экспозиции.







3. Измените композицию кадра и произведите съемку.

- Если требуется снять дополнительные кадры с сохранением фиксации АЕ, удерживайте нажатой кнопку **< * >** и нажмите кнопку спуска затвора для съемки другого изображения.

Предупреждения

- Если для параметра [: **Auto Lighting Optimizer**/: **Автокоррекция яркости**] () установлено любое другое значение, кроме [Откл.], изображение может выглядеть ярким даже при установленной отрицательной компенсации экспозиции для более темного изображения.

Работа функции фиксации АЕ

Режим замера ()	Выбор точки АФ ( , )	
	Автоматический выбор	Ручной выбор
	Фиксируется величина экспозиции по центру находящейся в фокусе точки АФ.	Фиксируется величина экспозиция по центру выбранной точки АФ.
  	Фиксация АЕ применяется в центральной точке АФ.	

* Когда задан режим < > и переключатель режима фокусировки на объективе установлен в положение <MF>, фиксация АЕ производится со значением величины экспозиции, взвешенным по центральной точке АФ.

Примечание

- Фиксация АЕ невозможна при использовании ручных длительных выдержек.

Съемка со вспышкой

В этой главе описывается порядок съемки со встроенной или внешней вспышкой (вспышки Speedlite серии EL/EX).

- Значок ☆ справа от заголовков страниц обозначает функции, доступные только в режимах творческой зоны (< **P** >, < **Tv** >, < **Av** > или < **M** >).

⚠ Предупреждения

- Использовать вспышку во время видеосъемки невозможно.
- При съемке со вспышкой брекетинг АЕВ недоступен.

- [Съемка со встроенной вспышкой](#)
- [Настройки вспышки](#)
- [Съемка с внешними вспышками](#) ☆
- [Управление беспроводной вспышкой с помощью оптической передачи](#) ☆
- [Удобная беспроводная вспышка](#) ☆
- [Пользовательский режим беспроводной вспышки](#) ☆

Съемка со встроенной вспышкой

- ☑ [Приблизительный диапазон действия встроенной вспышки](#)
- ☑ [Выдержка и значение диафрагмы при съемке со вспышкой](#)
- ☑ [Съемка с фиксацией FE](#) ☆

Использовать встроенную вспышку рекомендуется, когда в видоискателе или на экране появляется значок [⚡], при съемке объектов днем в контрольном свете и при съемке с недостаточной освещенностью.

1. Поднимите вспышку вручную.

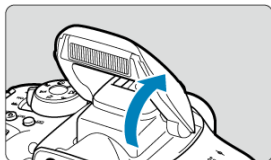

- В режимах творческой зоны съемка со вспышкой возможна всегда, когда вспышка поднята.
- Во время зарядки вспышки в видоискателе отображается значок «buSY», а на экране — значок [BUSY].

2. Нажмите кнопку спуска затвора наполовину.

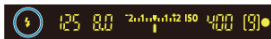

- Убедитесь, что в видоискателе или на экране отображается значок [⚡].

3. Произведите съемку.



- После завершения фокусировки и полного нажатия кнопки спуска затвора во время съемки всегда срабатывает вспышка.
- Чтобы убрать встроенную вспышку после съемки, нажмите на нее пальцами до фиксации со щелчком.

Рекомендации по съемке

- **При ярком свете уменьшите значение чувствительности ISO.**

Если в видоискателе мигает значение экспозиции, уменьшите значение чувствительности ISO.

- **Снимите блинду с объектива. Не приближайтесь к объекту слишком близко.**

Если на объектив установлена блинда или фотограф находится слишком близко к объекту съемки, нижняя часть изображения может выглядеть темной из-за перекрывания света вспышки. В случае важных кадров просмотрите изображение и убедитесь, что нижняя часть изображения не выглядит неестественно темной.

Приблизительный диапазон действия встроенной вспышки

(прибл. диапазон в метрах)

Чувствительность ISO (☑)	EF-S18-55mm f/4-5.6 IS STM	
	Широкоугольное положение	Положение телефото
	f/4	f/5.6
100	1,0 – 3,0	1,0 – 2,1
1600	1,5 – 12,0	1,1 – 8,6
25600	6,0 – 48,0	4,3 – 34,3

* С округлением до ближайшей десятой доли.

* При съемке удаленных объектов с высокой чувствительностью ISO или в определенных условиях съемки получить стандартную экспозицию может быть невозможно.

Выдержка и значение диафрагмы при съемке со вспышкой

Режим съемки	Выдержка затвора	Величина диафрагмы
P	Авто (1/200–30 с)*	Автоматическая установка
Tv	Вручную (1/200–30 с)	Автоматическая установка
Av	Авто (1/200–30 с)*	Установка вручную
M	Вручную (1/200–30 с)	Установка вручную

* Если для параметра [Замедл. синхр.] в разделе [📷: Управление вспышкой] задано значение [1/200-30 с (авто)].

⚠ Предупреждения

- Используйте встроенную вспышку только в полностью поднятом положении.
- Нижняя часть изображений может быть темной, если свет от встроенной вспышки блокируется блендой объектива или если объект расположен слишком близко.

📄 Примечание

- Если при использовании супертелеобъектива или объектива большого диаметра нижняя часть изображений получается темной, используйте внешнюю вспышку Speedlite (продается отдельно, [🔗](#)).

При съемке со вспышкой объекты, расположенные на краю экрана, могут становиться ярче или темнее из-за фона и других факторов. В таком случае используйте фиксацию FE. Установив правильную мощность вспышки для обеспечения правильной яркости объекта, можно изменить композицию кадра (разместить объект вне центра кадра) и сделать снимок. Эту функцию можно использовать также со вспышкой Canon Speedlite серии EL/EX.

* FE означает экспозицию при съемке со вспышкой.

1. Поднимите вспышку вручную.

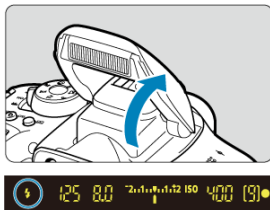

- Нажмите наполовину кнопку спуска затвора и посмотрите в видоискатель — должен загореться значок [FE].

2. Сфокусируйтесь на объект.

3. Нажмите кнопку < * > (Ⓜ16).

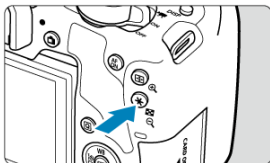

- Расположите объект по центру видоискателя, затем нажмите кнопку < * >.
- Срабатывает предварительная вспышка, и сохраняется требуемая для съемки мощность вспышки.

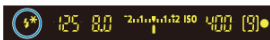

- В видоискателе на мгновение отображается значок «FEL» и загорается индикатор [⚡].
- При каждом нажатии кнопки < * > срабатывает предварительная вспышка, а требуемая для съемки мощность вспышки сохраняется в памяти.

4. Произведите съемку.



- Выберите композицию кадра и полностью нажмите кнопку спуска затвора.

⚠ Предупреждения

- Если объект слишком далеко и снимки будут темными, значок [⚡] мигает. Подойдите ближе к объекту и повторите шаги 2–4.
- Фиксация FE невозможна при съемке в режиме Live View.

Настройки вспышки

- [Вспышка](#)
- [Замер E-TTL II](#) ☆
- [Уменьшение эффекта «красных глаз»](#)
- [Замедленная синхронизация](#) ☆
- [Настройки встроенной вспышки](#) ☆
- [Настройки внешней вспышки](#) ☆
- [Настройки пользовательских функций внешней вспышки](#) ☆
- [Сброс настроек вспышки/сброс всех пользовательских функций вспышки](#)
[Speedlite](#) ☆

Функции встроенной вспышки или внешних вспышек Speedlite серии EL/EX можно задавать с экрана меню камеры.

Перед заданием функций внешних вспышек Speedlite установите эту вспышку и включите ее.

Сведения о функциях внешней вспышки Speedlite см. в инструкции по ее эксплуатации.

1. Выберите [📷: Управление вспышкой].

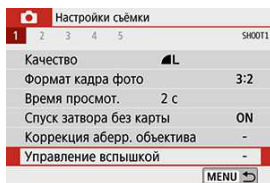

2. Выберите значение.

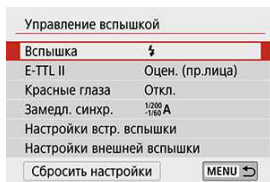

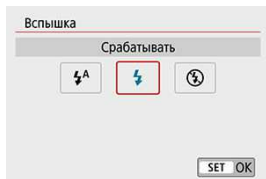

- Задайте значение [**⚡^A**] (в режимах базовой зоны или < **P** >), чтобы вспышка срабатывала автоматически в зависимости от условий съемки.
- Задайте значение [**⚡**], чтобы вспышка всегда срабатывала при съемке.
- Выберите [**⚡/**] (в режимах творческой зоны), чтобы вспышка не срабатывала, или если будет использоваться лампа помощи AF.

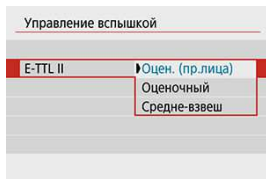

- Задайте **[Оцен. (пр.лица)]** для замера со вспышкой, подходящего для съемки людей. Скорость серийной съемки для режима **[□/Н]** снижается при выборе значения **[Оценочный]** или **[Средне-взвеш]**.
- Задайте **[Оценочный]** для замера со вспышкой, который подчеркивает срабатывание вспышки при серийной съемке.
- Если задать значение **[Средне-взвеш]**, экспозиция вспышки усредняется для всей измеряемой сцены.

⚠ Предупреждения

- Даже если в камере задано значение **[Оцен. (пр.лица)]**, результат может отличаться от ожидаемого в зависимости от условий съемки и объекта.

Уменьшение эффекта «красных глаз»

Задайте значение [Вкл.] для уменьшения эффекта «красных глаз» за счет включения лампы уменьшения эффекта «красных глаз» перед срабатыванием вспышки.

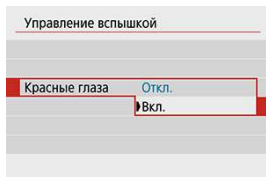

Можно задать выдержку синхронизации вспышки для съемки со вспышкой в режиме < **Av** > или < **P** >.

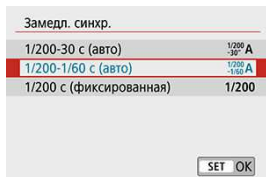

- **[^{1/200}₋₃₀ A] 1/200-30 с (авто)**

Выдержка синхронизации вспышки устанавливается автоматически в диапазоне от 1/200 с до 30 с в зависимости от яркости сцены. Съемка с синхронизацией при длительной выдержке используется в местах с низкой освещенностью (в некоторых условиях съемки) для автоматического увеличения выдержки затвора.

- **[^{1/200}_{-1/60} A] 1/200-1/60 с (авто)**

Предотвращает автоматическую установку длительной выдержки в условиях низкой освещенности. Это удобно для предотвращения размытия объекта и сотрясения камеры. Однако, хотя объект будет надлежащим образом экспонирован вспышкой, фон получится темным.

- **[1/200] 1/200 с (фиксированная)**

Для выдержки затвора фиксируется значение 1/200 с, что более эффективно для предотвращения размытия объекта и сотрясения камеры по сравнению с вариантом **[1/200-1/60 с (авто)]**. Однако при низкой освещенности задний план снимаемого объекта будет выглядеть более темным, чем с параметром **[1/200-1/60 с (авто)]**.

Предупреждения

- Для использования синхронизации с увеличенной выдержкой в режиме < **Av** > или < **P** > задайте значение **[1/200-30 с (авто)]**.

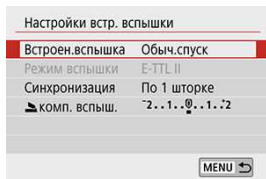

Режим вспышки

Задайте значение **[E-TTL II]** для съемки в режиме полностью автоматической вспышки E-TTL II/E-TTL. Чтобы включить **[Режим вспышки]**, выберите значение **[Польз.Беспр.]** в меню **[Встроен.вспышка]**.

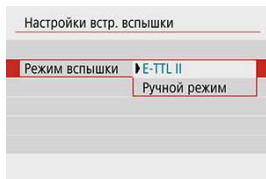

Задайте значение **[Ручной режим]**, чтобы задавать требуемую мощность вспышки вручную.

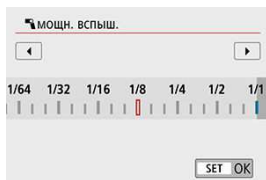

Синхронизация

Обычно для этого пункта следует задавать значение **[По 1 шторке]**, чтобы вспышка срабатывала сразу после начала съемки.

Задайте значение **[По 2 шторке]** и используйте длительную выдержку для получения естественно выглядящих снимков со следами от движущихся объектов, например от огней автомобилей.

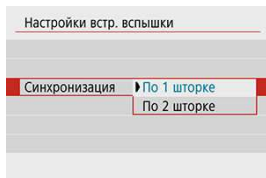

⚠ Предупреждения

- При съемке со значением **[По 2 шторке]** задайте длительную выдержку 1/80 с или больше. Если выдержка превышает 1/80 с, автоматически применяется синхронизация по первой шторке, даже если задано значение **[По 2 шторке]**.

Задайте компенсацию экспозиции при съемке со вспышкой, если яркость объекта не соответствует требуемой (и нужно настроить мощность вспышки). Величину компенсации экспозиции при съемке со вспышкой можно установить в интервале ± 2 ступени с шагом $1/3$ ступени.

1. Выберите [комп. вспыш.].

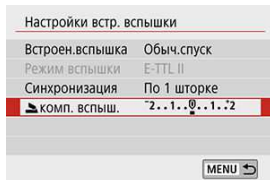

2. Установите значение компенсации.

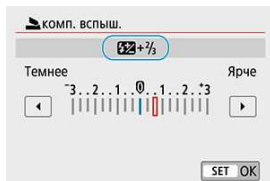



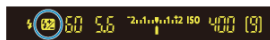

- Если изображение слишком темное, нажимайте кнопку < ► > (для увеличения экспозиции).
- Если изображение слишком светлое, нажимайте кнопку < ◀ > (для уменьшения экспозиции).



- При нажатии кнопки спуска затвора наполовину в видоискателе появится значок <  >.
- После съемки отмените компенсацию экспозиции вспышки, установив ее вновь на 0.

Предупреждения

- Если для параметра [: **Auto Lighting Optimizer**/: **Автокоррекция яркости**] () выбрано любое значение, кроме [**Откл.**], изображение может выглядеть ярким даже при установленной отрицательной компенсации экспозиции вспышки.
- Если компенсация экспозиции вспышки установлена на вспышке Speedlite (продается отдельно, ), ее нельзя установить с помощью камеры (быстрое управление или Настройки внешней вспышки). Обратите внимание, что настройки во вспышке Speedlite имеют приоритет над настройками в камере, если они заданы одновременно.

Примечание

- Величина компенсации экспозиции сохраняется даже после установки переключателя питания в положение < **OFF** >.

Беспр.упр.вспыш

См. раздел [Управление беспроводной вспышкой с помощью оптической передачи](#) ☆, если при съемке с передачей беспроводного радиосигнала или оптического сигнала в качестве передающего устройства будет использоваться встроенная вспышка. См. инструкцию по эксплуатации внешней вспышки, если при съемке с передачей беспроводного радиосигнала или оптического сигнала в качестве передающего устройства будет использоваться внешняя вспышка.

Состав отображаемой информации, положение индикации и доступные параметры зависят от модели вспышки Speedlite, настроек пользовательских функций, режима вспышки и других факторов. Сведения о функциях вспышки см. в инструкции по ее эксплуатации.

Пример экрана

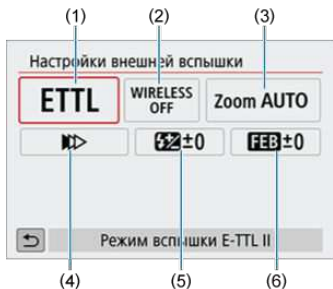

- (1) Режим вспышки

- (2) Беспр.упр.вспыш/Управление соотнош. мощностей

- (3) Зумирование вспышки (охват вспышки)

- (4) Синхронизация

- (5) Компенс. экспозиции со вспышкой

- (6) Брекетинг экспозиц. со вспышкой

Предупреждения

- При использовании вспышек Speedlite серии EX, не совместимых с настройками вспышки, их функции ограничены.

Режим вспышки

Можно выбрать режим фотосъемки со вспышкой, подходящий для конкретных условий.

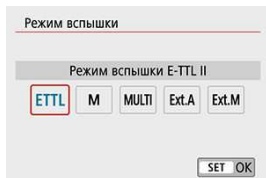

- **[E-TTL II]** — стандартный режим вспышек Speedlite серии EL/ EX, которые поддерживают съемки со вспышкой с автоэкспозицией.
- **[Ручной режим]** позволяет самостоятельно задавать **[Мощн. вспышки]** Speedlite.
- **[CSP]** (Режим приоритета серийн. съёмки) доступен при использовании совместимой вспышки Speedlite. В этом режиме автоматически на одну ступень уменьшается мощность вспышки и на одну ступень увеличивается чувствительность ISO. Удобно при серийной съемке и позволяет экономить заряд аккумулятора вспышки.
- Информацию по другим режимам съемки со вспышкой см. в инструкции по эксплуатации вспышки Speedlite, совместимой с соответствующим режимом вспышки.

Предупреждения

- Настройте требуемую [Компенсация экспозиции](#) ☆ в случае передержки при съемке со вспышкой с **[CSP]** в режиме **< Tv >** или **< M >**.

Примечание

- В случае **[CSP]** для чувствительности ISO автоматически устанавливается значение **[Авто]**.

Беспроводное управл. вспышками

Можно использовать беспроводную радиопередачу или оптическую передачу для беспроводной съемки с несколькими вспышками. Подробнее см. в инструкции по эксплуатации вспышки Speedlite, поддерживающей функцию фотосъемки с беспроводной вспышкой.

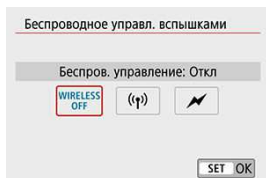

Управление соотнош. мощностей

При использовании макровспышки можно задать управление соотношением мощностей. Подробные сведения об управлении соотношением мощностей вспышек см. в инструкции по эксплуатации вспышки в режиме макросъемки.

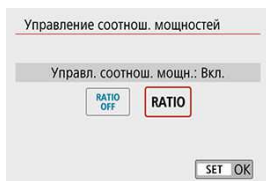

Зумирование вспышки (охват вспышки)

Вспышки Speedlite, оснащенные головками с зумом, позволяют задавать охват вспышки.

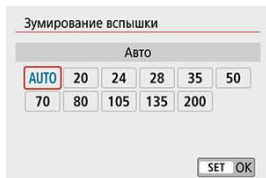

Синхронизация

Обычно для этого параметра задается значение [Синхронизация по 1 шторке], чтобы вспышка срабатывала сразу после начала съемки. Задайте значение [Синхронизация по 2 шторке] и используйте длительную выдержку для получения естественно выглядящих снимков со следами от движущихся объектов, например от огней автомобилей.

Задайте значение [Высокоскоростная синхронизация] для съемки со вспышкой с более короткими выдержками, чем минимальная выдержка синхронизации вспышки.

Это эффективно, например при съемке с открытой диафрагмой в режиме < **Av** > днем вне помещений для размытия фона позади объектов.

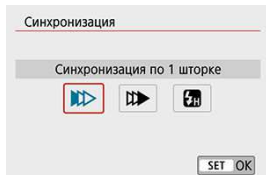

! Предупреждения

- При использовании синхронизации по второй шторке задайте для выдержки значение 1/80 с или больше. Если выдержка превышает 1/80 с, автоматически применяется синхронизация по первой шторке, даже если задано значение [Синхронизация по 2 шторке].

Компенс. экспозиции со вспышкой

Как и в случае настройки компенсации экспозиции, можно также настраивать мощность внешних вспышек Speedlite.

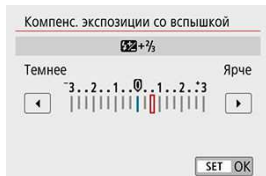

Предупреждения

- Если на вспышке Speedlite установлена компенсация экспозиции вспышки, ее нельзя настроить с помощью камеры. Обратите внимание, что настройки во вспышке Speedlite имеют приоритет над настройками в камере, если они заданы одновременно.

Брекетинг экспозиц. со вспышкой

Внешние вспышки Speedlite с функцией брекетинга экспозиции со вспышкой (FEB) могут автоматически изменять мощность вспышки при съемке трех кадров подряд.

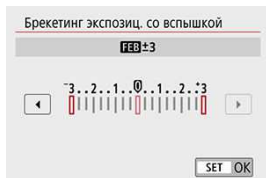

Настройки пользовательских функций внешней вспышки



Подробнее о пользовательских функциях вспышки Speedlite см. в инструкции по эксплуатации вспышки Speedlite.



⚠ Предупреждения

- Если для вспышки Speedlite серии EL/EX задать для пользовательской функции **[Режим замера вспышки]** значение **[1:TTL]** (автовспышка), вспышка всегда будет срабатывать с полной мощностью.
- Персональную функцию вспышки Speedlite (P.Fn) невозможно задать или отменить с помощью экрана камеры **[📷: Настройки внешней вспышки]**. Задавайте ее непосредственно на внешней вспышке Speedlite.

1. Выберите пункт [Сбросить настройки].

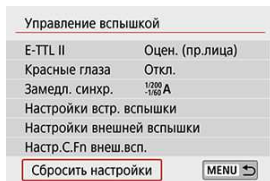

2. Выберите настройки для сброса.

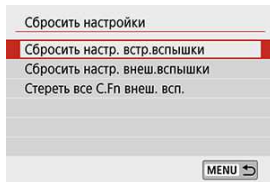

- Выберите [Сбросить настр. встр.вспышки], [Сбросить настр. внеш.вспышки] или [Стереть все С.Fn внеш. всп.].
- На экране подтверждения выберите [ОК], чтобы сбросить все настройки вспышки или настройки пользовательских функций.

- [Вспышки Speedlite серии EL/EX для камер EOS](#)
- [Другие вспышки Canon Speedlite, кроме серии EL/EX](#)
- [Вспышки других производителей](#)

Вспышки Speedlite серии EL/EX для камер EOS

Камера поддерживает съемку со вспышкой с использованием всех функций вспышек Speedlite серии EL/EX (продаются отдельно).
Инструкции см. в инструкции по эксплуатации вспышки Speedlite серии EL/EX.

Другие вспышки Canon Speedlite, кроме серии EL/EX

- Вспышки Speedlite серии EZ/E/EG/ML/TL, в которых установлен режим автовспышки TTL или A-TTL, срабатывают только на полной мощности.
Установите в камере режим съемки < **M** > или < **Av** > и перед съемкой настройте значение диафрагмы.
- При использовании вспышки Speedlite, в которой предусмотрен режим ручной вспышки, снимайте в этом режиме.

Выдержка синхронизации

Камера обеспечивает синхронизацию с компактными вспышками других производителей (не Canon) при выдержках до 1/200 с. Длительность импульса больших студийных вспышек превышает длительность импульса компактных вспышек и зависит от модели. Перед съемкой обязательно проверяйте правильность синхронизации вспышки, производя тестовую съемку с выдержкой синхронизации прибл. 1/60–1/30 с.

Предупреждения

- Перед установкой внешней вспышки вручную уберите встроенную вспышку.
- При использовании камеры со вспышками или аксессуарами для вспышек, предназначенными для камер других производителей, существует риск неполадок в работе или даже повреждения камеры.
- Не устанавливайте на горячий башмак камеры высоковольтную вспышку. Она может не сработать.

Управление беспроводной вспышкой с помощью оптической передачи



- [Настройка и размещение приемника](#)
- [Отмена автоотключения приемника](#)
- [Методы управления беспроводной вспышкой с помощью оптической передачи](#)

Встроенную вспышку можно использовать как передатчик для внешних вспышек Canon Speedlite, поддерживающих фотосъемку с оптическим беспроводным управлением вспышками, для съемки с освещением несколькими беспроводными вспышками.

Настройка и размещение приемника

Задайте следующие параметры в соответствии с инструкцией по эксплуатации вспышки Speedlite (приемник).

- Настройте вспышку Speedlite как приемник.
- Настройте камеру и вспышку Speedlite на один канал.
- Для управления соотношением мощности вспышек задайте группу вспышек для приемника.
- Разместите камеру и приемник в пределах указанного ниже диапазона.
- Расположите приемник беспроводным датчиком к камере.

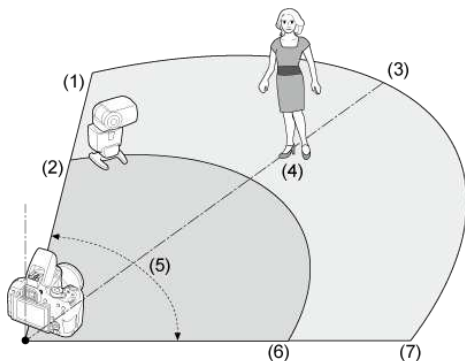

(1) В помещении

(2) Вне помещения

(3) Прибл. 10 м

(4) Прибл. 7 м

(5) Прибл. 80°

(6) Прибл. 5 м

(7) Прибл. 7 м

Отмена автоотключения приемника

Нажмите кнопку **< * >** на камере. При использовании ручного режима вспышки для отмены нажмите кнопку тестового срабатывания вспышки на приемнике.

Методы управления беспроводной вспышкой с помощью оптической передачи

Можно использовать камеру для следующих способов съемки с беспроводной вспышкой. Выберите способ съемки, соответствующий объекту, условиям съемки, количеству внешних вспышек или другим параметрам.

	Вспышка Speedlite		Встроенная вспышка	Настройки		Ссылка
	Кол-во вспышек	Соотношение вспышек A:B		Беспров. упр-ние	Группа вспышки	
Полностью автоматическая съемка (автовспышка E-TTL II)	1	–	–		Все	🔗
	1	–	Используется		–	🔗
	Несколько	–	–		Все	🔗
	Несколько	Настройки	–		(A:B)	🔗
	Несколько	–	Используется	+	Все и	🔗
	Несколько	Настройки	Используется	+	(A:B)	
	<ul style="list-style-type: none"> • Компенсация экспозиции вспышки 					
<ul style="list-style-type: none"> • Фиксация FE 						🔗

	Вспышка Speedlite		Встроенная вспышка	Настройки		Ссылка
	Кол-во вспышек	Соотношение вспышек A:B		Беспров. упр-ние	Группа вспышки	
Ручной режим	1/несколько	–	–		Все	🔗
	Несколько	Настройки	–		(A:B)	
	1/несколько	–	Используется	+	Все и	
	Несколько	Настройки	Используется	+	(A:B)	

* / : внешняя вспышка Speedlite; / : встроенная вспышка



Предупреждения

- Для оптического управления приемниками срабатывает встроенная вспышка, даже если для нее не настроено срабатывание.

- [Полностью автоматическая съемка с одной внешней вспышкой](#)
- [Полностью автоматическая съемка с несколькими внешними вспышками](#)
- [Компенсация экспозиции при съемке со вспышкой](#)

В этих инструкциях описывается простой базовый способ полностью автоматической беспроводной съемки со вспышкой.

Полностью автоматическая съемка с одной внешней вспышкой

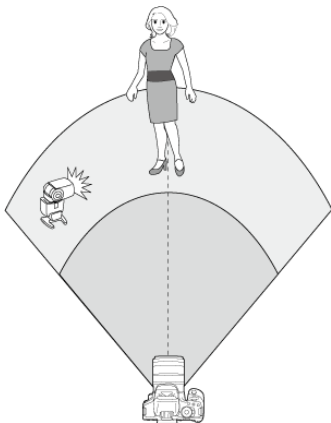

1. Поднимите вспышку вручную.

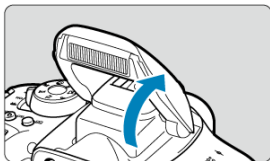

2. Выберите [📷: Управление вспышкой].

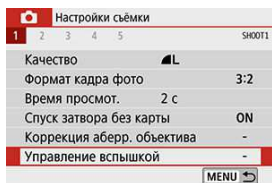

3. Выберите [Оценочный].

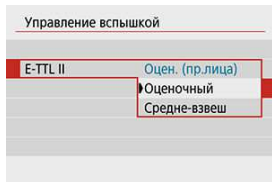

- В пункте [E-TTL II] выберите значение [Оценочный].

4. Выберите [Настройки встр. вспышки].

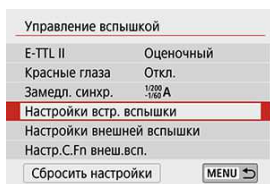

5. Выберите [Лёгк.Беспр.].

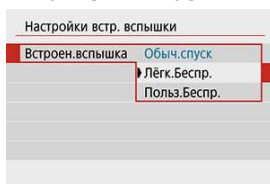

- Для параметра [Встроен.вспышка] выберите [Лёгк.Беспр.].

6. Настройте [Канал].

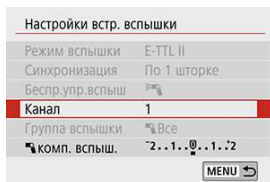

- Задайте тот же канал (1–4), что и у приемника.

7. Произведите съемку.

- Как и при обычной съемке со вспышкой, произведите съемку после настройки параметров камеры.
- Для отмены съемки с беспроводным управлением вспышкой установите для параметра **[Встроен.вспышка]** значение **[Обыч.спуск]**.



Примечание

- Установите для параметра **[E-TTL II]** значение **[Оценочный]**, которое обычно позволяет получить стандартную экспозицию при съемке со вспышкой. Если задать значение **[Средне-взвеш]**, экспозиция вспышки усредняется для всей замераемой сцены. В зависимости от сцены может потребоваться компенсация экспозиции вспышки. Эта настройка предназначена для опытных пользователей.
- Настройка **[Лёгк.Беспр.]** предназначена для съемки без использования встроенной вспышки, но эта вспышка все равно срабатывает для управления вспышками-приемниками. Обратите внимание, что при некоторых условиях съемки срабатывание для управления вспышками-приемниками может быть заметно на снимках.
- Функция проверки вспышек недоступна для вспышек-приемников.

Полностью автоматическая съёмка с несколькими внешними вспышками

Несколько вспышек-приемников можно использовать как одну вспышку. Это удобно, когда требуется высокая мощность вспышки.

Задайте следующие основные настройки.

- **Режим вспышки: E-TTL II**
- **E-TTL II: Оценочный**
- **Встроен.вспышка: Лёгк.Беспр.**
- **Канал: (тот же, что и у приемника)**

Настройки встр. вспышки	
Встроен.вспышка	Лёгк.Беспр.
Режим вспышки	E-TTL II
Синхронизация	По 1 шторке
Беспр.упр.вспыш	
Канал	1
Группа вспышки	Все

MENU

Управление всеми вспышками производится для срабатывания с одинаковой мощностью и получения стандартной экспозиции. Все вспышки-приемники входят в одну группу, независимо от того, какая группа вспышек им назначена, А, В или С.

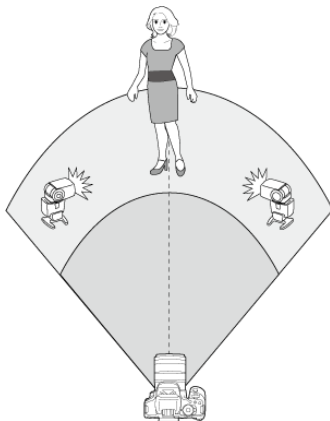

Компенсация экспозиции при съемке со вспышкой

Если результат съемки со вспышкой выглядит слишком темным или ярким, можно задать компенсацию экспозиции со вспышкой, чтобы настроить мощность вспышек.

1. Выберите [☰ Компенс. экспозиции со вспышкой].







- Если снимок слишком темный, нажмите кнопку < ► > для увеличения мощности вспышки и увеличения яркости снимка.
Если снимок слишком яркий, нажмите кнопку < ◀ > для уменьшения мощности вспышки и снижения яркости снимка.

- [Полностью автоматическая съемка с одной внешней вспышкой и встроенной вспышкой](#)
- [Полностью автоматическая съемка с несколькими внешними вспышками](#)
- [Полностью автоматическая съемка с несколькими внешними вспышками и встроенной вспышкой](#)
- [Компенсация экспозиции при съемке со вспышкой](#)
- [Фиксация FE](#)
- [Съемка с беспроводным управлением вспышками с задаваемой вручную мощностью вспышек](#)

Полностью автоматическая съемка с одной внешней вспышкой и встроенной вспышкой

В этом режиме полностью автоматической съемки с беспроводным управлением вспышками используется одна внешняя вспышка и встроенная вспышка.

Можно настроить формирование теней на объектах, изменив соотношение мощностей срабатывания внешней и встроенной вспышек.

В меню  и  представляют внешнюю вспышку, а  и  — встроенную вспышку.

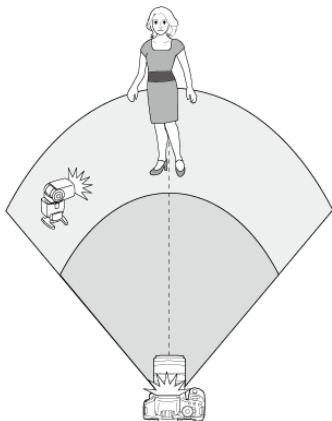

1. Поднимите вспышку вручную.

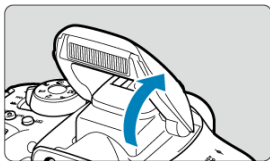

2. Выберите [📷: Управление вспышкой].

📷 Настройки съёмки	
1	SHOOT1
2	
3	
4	
5	
Качество	▲ L
Формат кадра фото	3:2
Время просмот.	2 с
Спуск затвора без карты	ON
Коррекция аберр. объектива	-
Управление вспышкой	-

MENU ↩

3. Выберите [Оценочный].

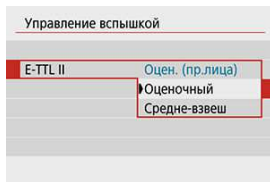

- В пункте [E-TTL II] выберите значение [Оценочный].

4. Выберите [Настройки встр. вспышки].

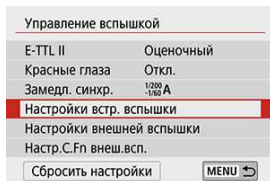

5. Выберите [Польз.Беспр.].

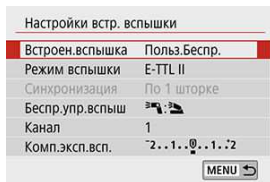

- Для параметра [Встроен.вспышка] выберите [Польз.Беспр.].

6. Выберите [Беспр.упр.вспыш].

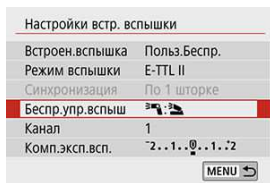

- В меню [Беспр.упр.вспыш] выберите [Flash icon].

7. Установите соотношение мощностей и произведите съемку.

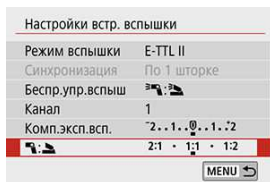

- Выберите [Flash icon] и задайте соотношение мощностей в диапазоне 8:1 – 1:1. Выбрать соотношение мощностей справа от 1:1 невозможно.

Примечание

- Если мощности встроенной вспышки недостаточно, задайте более высокую чувствительность ISO (☑).
- Значения соотношения мощности от 8:1 до 1:1 соответствуют значениям от 3:1 до 1:1 (с шагом 1/2 ступени) в пересчете на ступени экспозиции.

Полностью автоматическая съемка с несколькими внешними вспышками

Несколько приемников могут работать как одна вспышка или, если требуется настроить соотношение мощности, как отдельные группы.

Основные настройки приведены ниже, а с помощью настройки [Группа вспышки] можно задавать различные конфигурации съемки с беспроводным управлением вспышками.

Задайте следующие основные настройки.

- Режим вспышки: E-TTL II
- E-TTL II: Оценочный
- Беспр.упр.вспыш: 
- Канал: (тот же, что и у приемника)

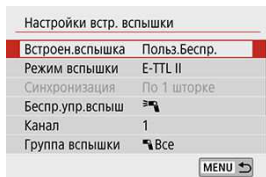



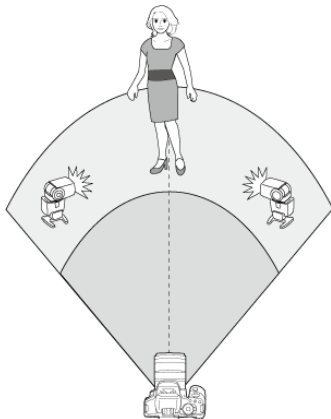

[Все] Использование нескольких приемников как одного устройства

Это удобно, когда требуется высокая мощность вспышки. Управление всеми вспышками производится для срабатывания с одинаковой мощностью и получения стандартной экспозиции.

Все вспышки-приемники входят в одну группу, независимо от того, какая группа вспышек им назначена, А, В или С.



1. Установите для параметра [Группа вспышки] значение [Все].

Настройки встр. вспышки	
Режим вспышки	E-TTL II
Синхронизация	По 1 шторке
Беспр.упр.вспыш	
Канал	1
Группа вспышки	 Все
 комп. вспыш.	2..1..@..1..2

MENU 

2. Произведите съемку.

[A:B] Несколько приемников в нескольких группах

Можно разделить приемники на группы вспышек А и В, и можно настраивать относительную мощность каждой из групп для получения требуемого освещения. В соответствии с инструкцией по эксплуатации вспышек назначьте части приемников группу вспышек А, а другим приемникам — группу вспышек В. Разместите вспышки так, как показано ниже.

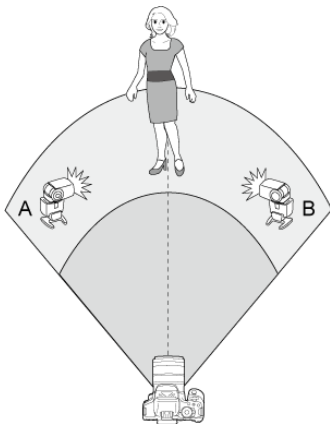

1. Поднимите вспышку вручную.

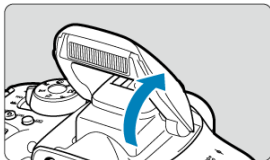

2. Выберите [📷: Управление вспышкой].

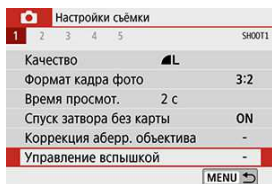

3. Выберите [Оценочный].

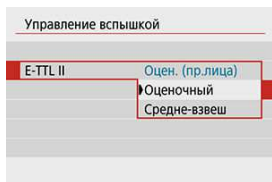

- В пункте [E-TTL II] выберите значение [Оценочный].

4. Выберите [Настройки встр. вспышки].

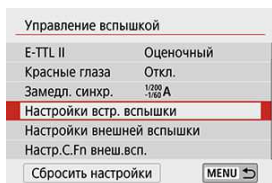

5. Выберите [Польз.Беспр.].

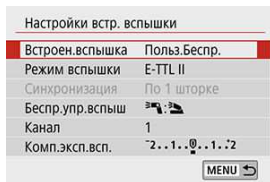

- Для параметра [Встроен.вспышка] выберите [Польз.Беспр.].

6. Выберите [Беспр.упр.вспыш].

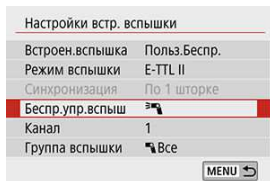

- Выберите [].

7. Установите для параметра [Группа вспышки] значение [(A:B)].

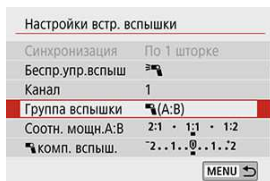

8. Задайте соотношение мощности A:B и произведите съемку.

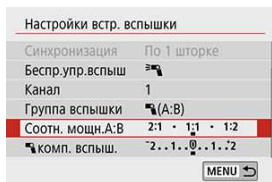

- Выберите пункт [Соотн. мощн. A:B] и задайте соотношение мощности.

Предупреждения

- Вспышки в группе C не срабатывают, если для параметра [Группа вспышки] задано значение [(A:B)].

Примечание

- Значения соотношения мощности от 8:1 до 1:1 до 1:8 соответствуют значениям от 3:1 до 1:1 до 1:3 (с шагом 1/2 ступени) в пересчете на ступени экспозиции.

Полностью автоматическая съемка с несколькими внешними вспышками и встроенной вспышкой

Встроенную вспышку можно добавить к [Полностью автоматическая съемка с несколькими внешними вспышками](#).

Основные настройки приведены ниже, а с помощью настройки [Группа вспышки] можно задавать различные конфигурации съемки с беспроводным управлением вспышками, в которых также используется встроенная вспышка.

Задайте следующие основные настройки.

- Режим вспышки: E-TTL II
- E-TTL II: Оценочный
- Беспр.упр.вспыш: [☞+☞]
- Канал: (тот же, что и у приемника)

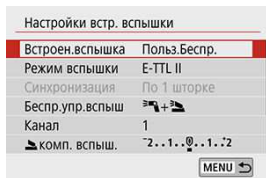

1. Выберите пункт [Группа вспышки].

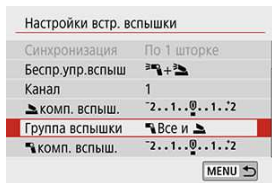

- Перед съемкой выберите группу вспышки, затем задайте соотношение мощностей вспышек, компенсацию экспозиции вспышки и другие требуемые настройки.

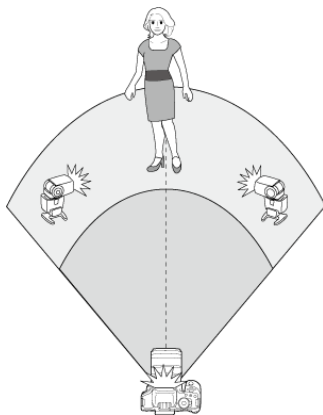

[📹 Все и 📺]

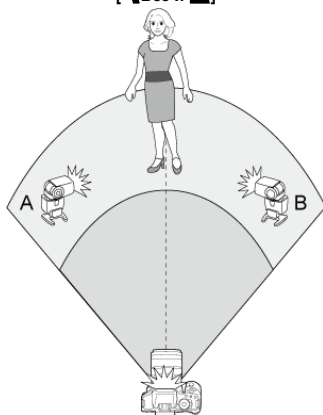

[📹 (A:B) 📺]

Компенсация экспозиции при съемке со вспышкой

Доступна, если для параметра **[Режим вспышки]** задано значение **[E-TTL II]**.
Обратите внимание, что параметры, доступные для компенсации экспозиции вспышки (см. ниже), зависят от настроек параметров **[Беспр.упр.вспыш]** и **[Группа вспышки]**.

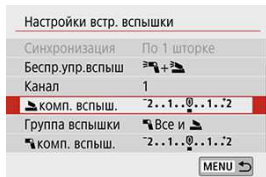

- **[Компенс. экспозиции со вспышкой]**

Одно и то же значение компенсации экспозиции вспышки применяется ко встроенной вспышке и всем внешним вспышкам.

- **[⊖ комп. вспыш.]**

Позволяет применить компенсацию экспозиции со вспышкой для встроенной вспышки.

- **[⊕ комп. вспыш.]**

Это же значение компенсации экспозиции со вспышкой задается для всех внешних вспышек.

Фиксация FE

Можно зафиксировать экспозицию при съемке со вспышкой, нажав кнопку **< * >**, когда для параметра **[Режим вспышки]** задано значение **[E-TTL II]**.

Съемка с беспроводным управлением вспышками с задаваемой вручную мощностью вспышек

Доступна, если для параметра [Режим вспышки] задано значение [Ручной режим].
Доступные параметры мощности вспышки (например, [Мощн. вспышки] и [Мощность гр. А]) зависят от настроек параметра [Беспр.упр.вспыш] (см. ниже).

Настройки встр. вспышки	
Встроен.вспышка	Польз.Беспр.
Режим вспышки	Ручной режим
Синхронизация	По 1 шторке
Беспр.упр.вспыш	
Канал	1
Группа вспышки	Все

MENU

[Беспр.упр.вспыш:

- [Группа вспышки: Все]
Одинаковое значение мощности вспышки в ручном режиме задается для всех внешних вспышек.
- [Группа вспышки: (A:B)]
Приемникам можно назначать группу вспышек А или В, и можно настраивать мощность вспышки каждой из них.

[Беспр.упр.вспыш: +

- [Группа вспышки: Все и
 - [Группа вспышки: (A:B)
- Позволяет задавать мощность срабатывания отдельно для внешних вспышек и встроенной вспышки.
- Приемникам можно назначать группу вспышек А или В, и можно настраивать мощность вспышки каждой из них. Мощность вспышки можно также устанавливать для встроенной вспышки.

Съемка и запись

В этой главе рассматриваются порядок съемки и настройки меню на вкладке съемки ()

- [Съемка фотографий](#)
- [Запись видео](#)

Съемка фотографий

Значок ☆ справа от заголовков страниц обозначает функции, доступные только в режимах творческой зоны.

- [Меню вкладки: Съемка фотографий \(съемка с видеоискателем\)](#)
- [Меню вкладки: Съемка фотографий \(съемка в режиме Live View\)](#)
- [Качество изображения](#)
- [Соотношение сторон фотографий](#)
- [Время просмотра изображения](#)
- [Спуск затвора без карты](#)
- [Коррекция аберрации объектива](#) ☆
- [Компенсация экспозиции/Установка АЕВ](#) ☆
- [Настройки чувствительности ISO \(фотографии\)](#) ☆
- [Auto Lighting Optimizer \(Автокоррекция яркости\)](#) ☆
- [Приоритет светов](#) ☆
- [Таймер замера экспозиции \(съемка в режиме Live View\)](#) ☆
- [Настройки баланса белого](#) ☆
- [Коррекция баланса белого](#) ☆
- [Цветовое пространство](#) ☆
- [Выбор стиля изображения](#) ☆
- [Индивидуальная настройка стиля изображения](#) ☆
- [Регистрация стиля изображения](#) ☆
- [Функции шумоподавления](#) ☆
- [Добавление данных для удаления пыли](#) ☆
- [Подавление мерцания](#) ☆
- [Непрерывная автофокусировка \(съемка в режиме Live View\)](#)
- [Ручная электронная фокусировка](#) ☆
- [Включение лампы помощи AF](#)
- [Общие меры предосторожности, касающиеся съемки фотографий](#)

Меню вкладки: Съемка фотографий (съемка с видеоискателем)

● Съемка 1



- (1) [Качество](#)
- (2) [Формат кадра фото](#) ☆
- (3) [Время просмот.](#)
- (4) [Спуск затвора без карты](#)
- (5) [Коррекция абerr. объектива](#) ☆
- (6) [Управление вспышкой](#)

● Съемка 2

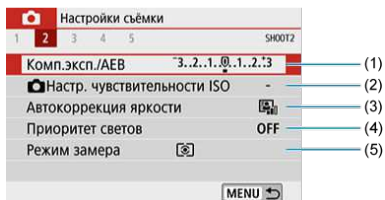

- (1) [Комп.эксп./AEB](#) ☆
- (2) [Настр. чувствительности ISO](#) ☆
- (3) [Auto Lighting Optimizer \(Автокоррекция яркости\)](#) ☆
- (4) [Приоритет светов](#) ☆
- (5) [Режим замера](#) ☆

● Съемка 3



(1) [Баланс белого](#) ☆

(2) [Ручной ББ](#) ☆

(3) [Сдвиг ББ/Брек.](#) ☆

(4) [Цвет. протр.](#) ☆

(5) [Стиль изображ.](#) ☆

[Выбор стиля изображения](#) ☆

[Индивидуальная настройка стиля изображения](#) ☆

[Регистрация стиля изображения](#) ☆

● Съемка 4

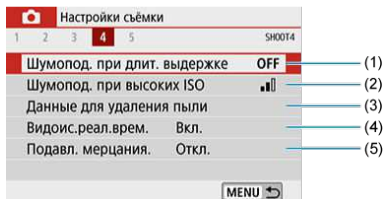

(1) [Шумопод. при длит. выдержке](#) ☆

(2) [Шумопод. при высоких ISO](#) ☆

(3) [Данные для удаления пыли](#) ☆

(4) [Видоис.реал.врем.](#)

(5) [Подавл. мерцания.](#) ☆

● Съёмка 5

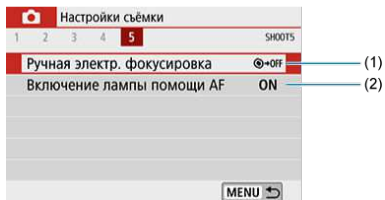

- (1) [Ручная электр. фокусировка](#) ☆
- (2) [Включение лампы помощи AF](#)

В режимах базовой зоны отображаются следующие экраны.

● Съёмка 1

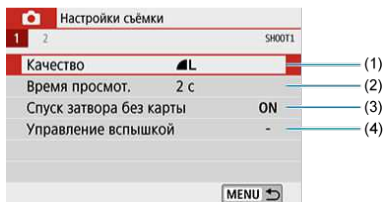

- (1) [Качество](#)
- (2) [Время просмот.](#)
- (3) [Спуск затвора без карты](#)
- (4) [Управление вспышкой](#)

● Съемка 2

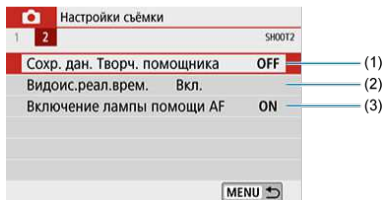

- (1) [Сохранение дан. Творч. помощника](#)
- (2) [Видеоис.реал.врем.](#)
- (3) [Включение лампы помощи AF](#)

Меню вкладки: Съемка фотографий (съемка в режиме Live View)

● Съемка 1

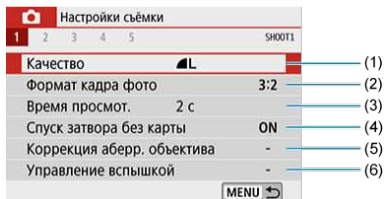

- (1) [Качество](#)
- (2) [Формат кадра фото](#)
- (3) [Время просмотра](#)
- (4) [Спуск затвора без карты](#)
- (5) [Коррекция аберр. объектива](#) ☆
- (6) [Управление вспышкой](#)

● Съемка 2

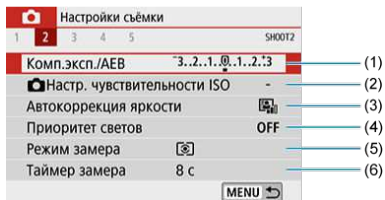

- (1) [Комп.эксп./AEB](#) ☆
- (2) [Настр. чувствительности ISO](#) ☆
- (3) [Auto Lighting Optimizer \(Автокоррекция яркости\)](#) ☆
- (4) [Приоритет светов](#) ☆
- (5) [Режим замера](#) ☆
- (6) [Таймер замера](#) ☆

● Съемка 3



(1) [Баланс белого](#) ☆

(2) [Ручной ББ](#) ☆

(3) [Сдвиг ББ/Брек.](#) ☆

(4) [Цвет. простр.](#) ☆

(5) [Стиль изображ.](#) ☆

[Выбор стиля изображения](#) ☆

[Индивидуальная настройка стиля изображения](#) ☆

[Регистрация стиля изображения](#) ☆

● Съемка 4

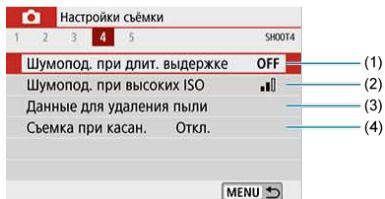

(1) [Шумопод. при длит. выдержке](#) ☆

(2) [Шумопод. при высоких ISO](#) ☆

(3) [Данные для удаления пыли](#) ☆

(4) [Съемка при касан.](#)

● Съемка 5

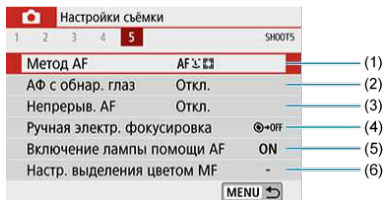

- (1) [Метод AF](#)
- (2) [AF с обнаруж. глаз](#)
- (3) [Непрерыв. AF](#)
- (4) [Ручная электр. фокусировка](#) ☆
- (5) [Включение лампы помощи AF](#)
- (6) [Настр. выделения цветом MF](#)

В режимах базовой зоны отображаются следующие экраны. Обратите внимание, что доступность настраиваемых параметров зависит от режима съемки.

● Съемка 1



- (1) [Качество](#)
- (2) [Формат кадра фото](#)
- (3) [Время просмот.](#)
- (4) [Спуск затвора без карты](#)
- (5) [Управление вспышкой](#)

● Съемка 2

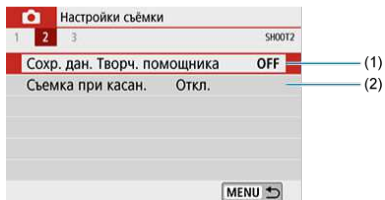

(1) [Сохран. дан. Творч. помощника](#)

(2) [Съёмка при касан.](#)

● Съемка 3

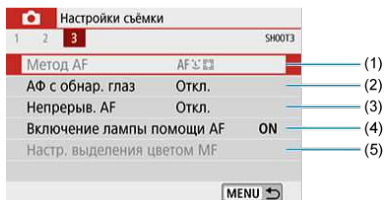

(1) [Метод АФ](#)

(2) [АФ с обнар. глаз](#)

(3) [Непрерыв. АФ](#)

(4) [Включение лампы помощи АФ](#)

(5) [Настр. выделения цветом MF](#)

Качество изображения

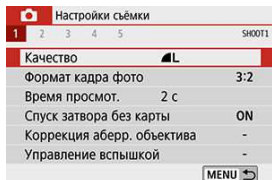

- [Изображения RAW](#)
- [Рекомендации по установкам уровня качества изображений](#)
- [Максимальная длина серии при серийной съемке](#)

1. Выберите [CAMERA]: Качество].



2. Задайте качество изображений.



- Чтобы выбрать качество RAW, поворачивайте диск <  >, для выбора качества JPEG нажимайте кнопки < ◀ > ▶ >.
- Для задания нажмите <  >.

Предупреждения

- Доступное количество снимков, отображаемое в значке [****] на экране настройки качества изображения, всегда относится к значению [3:2], независимо от фактической настройки соотношения сторон ().



Примечание

- Если для изображений RAW и JPEG задано значение [–], устанавливается качество **L**.
- Если выбраны оба типа файлов, RAW и JPEG, каждый раз при съемке одно и то же изображение записывается на карту одновременно как изображения RAW и JPEG с заданными значениями качества. Два изображения записываются с одинаковыми номерами файлов (расширение файлов: .JPG для JPEG и .CR3 для RAW).
- Для **S2** устанавливается качество **L** (Высокое).
- Значение значков качества изображения: **RAW** RAW, **CRAW** Компактный RAW, JPEG, **L** Высокое качество, **M** Обычное качество, **L** Высокое разрешение, **M** Среднее разрешение, **S** Низкое разрешение.

Изображения RAW

Изображения RAW — это необработанные данные с датчика изображения, записываемые на карту в цифровом виде как файлы **RAW** или **CRRAW** (меньше, чем **RAW**) по вашему выбору.

Изображения RAW можно обрабатывать с помощью пункта [**▶**]: **Обработка изображения RAW**] (**ⓧ**), чтобы сохранить их как изображения JPEG. Поскольку сами изображения RAW не изменяются, возможна многократная обработка с различными параметрами для создания любого количества изображений JPEG.

Для обработки изображений RAW можно использовать программу Digital Photo Professional (ПО EOS). В зависимости от назначения изображений к ним можно применять различные настройки и создавать изображения JPEG или других типов с этими настройками.



Примечание

- Для просмотра изображений RAW на компьютере можно использовать приложение EOS Digital Photo Professional (далее — DPP).
- Более старые версии DPP вер 4.x не поддерживают отображение, редактирование и другие операции с изображениями RAW, снятыми данной камерой. Если установлена предыдущая версия приложения DPP (вер. 4.x), выполните обновление, получив с веб-сайта Canon новейшую версию программы DPP и установив ее (**ⓧ**) (при этом предыдущая версия будет перезаписана). Аналогично, программа DPP версии 3.x или ниже не поддерживает отображение, редактирование и другие операции с изображениями RAW, снятыми данной камерой.
- Доступное на рынке программное обеспечение может не поддерживать работу с изображениями RAW, снятыми данной камерой. Для получения информации о совместимости обращайтесь к производителю ПО.

Рекомендации по установкам уровня качества изображений

Сведения о размере файла, доступном количестве снимков, максимальной длине серии и других оценочных значениях см. в разделе [Технические характеристики](#).

Максимальная длина серии при серийной съемке



Приблизительная максимальная длина серии отображается в виде числа или другого индикатора вверху экрана съемки при съемке в режиме Live View или в правом нижнем углу видоискателя при съемке с видоискателем.



Примечание

- Если при съемке в режиме Live View индикатор максимальной длины серии показывает «99», возможна серийная съемка 99 и более кадров. Индикация начинает уменьшаться после достижения значения 98 или менее.
- Если при съемке с видоискателем индикатор максимальной длины серии показывает «9», возможна серийная съемка 9 и более кадров. Индикация начинает уменьшаться после достижения значения 8 или менее.
- Индикация «buSY» в видоискателе указывает, что внутренняя буферная память полностью заполнена, и съемка будет временно остановлена. При остановке серийной съемки максимальная длина серии увеличивается. После записи всех снятых изображений на карту снова доступна съемка серии максимальной длины, указанной в разделе [Технические характеристики](#).

Соотношение сторон фотографий

Можно изменить соотношение сторон изображения.

1. Выберите [CAMERA]: Формат кадра фото.

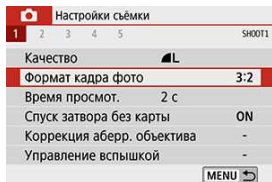

2. Задайте соотношение сторон.

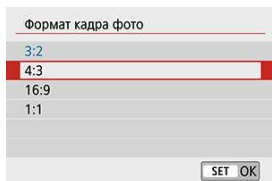

- Выберите соотношение сторон, затем нажмите < (SET) >.

● Изображения JPEG

Изображения записываются с заданным соотношением сторон.

● Изображения RAW

Изображения всегда записываются с соотношением сторон [3:2]. Информация о выбранном соотношении сторон добавляется в файл изображения RAW, что позволяет при обработке изображений RAW с помощью приложения Digital Photo Professional (ПО EOS) формировать изображения с заданным при съемке соотношением сторон.

	Соотношение сторон	Соотношение сторон	Соотношение сторон
	4:3	16:9	1:1
При съемке с видеоискателем			
При съемке в режиме Live View			

Примечание

- При просмотре изображений RAW, снятых с соотношением сторон [4:3], [16:9] или [1:1], они отображаются с линиями, указывающими соответствующее соотношение сторон, но эти линии не записываются в изображение.

Время просмотра изображения

Задайте значение **[Не огранич.]**, чтобы снимки оставались на экране после съемки, или значение **[Откл.]**, чтобы снимки не отображались.

1. Выберите **[📷: Время просмотр.]**.

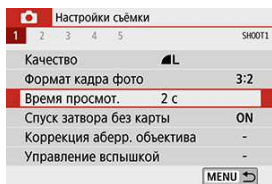

2. Задайте значение времени.



Примечание

- Если задано значение **[Не огранич.]**, изображения отображаются, пока не истечет время, заданное в пункте **[🔇: Автоотключение]**.

Спуск затвора без карты

Можно настроить камеру таким образом, чтобы она не производила съемку при отсутствии карты памяти. Настройка по умолчанию – [Вкл.].

1. Выберите [📷: Спуск затвора без карты].

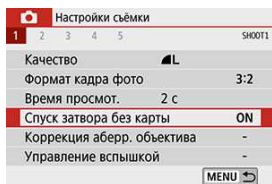

2. Выберите [Откл.].

[Коррекция периферийной освещенности](#)

[Коррекция искажений](#)

[Цифровой оптимизатор объектива](#)

[Коррекция хроматической аберрации](#)

[Коррекция дифракции](#)

Виньетирование, искажение изображения и другие проблемы могут быть связаны с оптическими характеристиками объектива. Камера может компенсировать эти явления с помощью функции **[Коррекция абerr. объектива]**.

1. Выберите : Коррекция абerr. объектива].

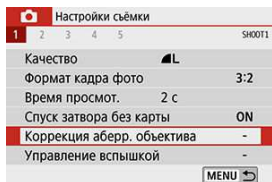

2. Выберите пункт.

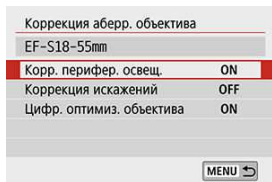

3. Выберите [Вкл.].

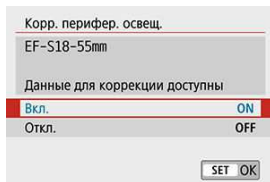

- Убедитесь, что отображается название установленного объектива и текст **[Данные для коррекции доступны]** (кроме случая, когда задан пункт **[Коррекция дифракции]**).
- Если отображается сообщение **[Данные для коррекции недоступны]** или , см. раздел [Цифровой оптимизатор объектива](#).

Коррекция периферийной освещенности

Можно корректировать виньетирование (темные углы изображения).

Предупреждения

- В зависимости от условий съемки на периферии изображения могут появляться шумы.
- Чем выше чувствительность ISO, тем меньше величина коррекции.

Примечание

- Применяемая величина коррекции ниже максимальной величины коррекции, применяемой с помощью программы Digital Photo Professional (ПО EOS).
- Периферийная освещенность автоматически исправляется в режимах базовой зоны, если в камере зарегистрированы данные для коррекции.

Коррекция искажений

Можно корректировать искажения (деформацию изображения).

Предупреждения

- Для устранения искажения камера снимает более узкую область, чем видимая при съемке, в результате изображение немного кадрируется и эффективное разрешение несколько снижается.
- При задании коррекции искажений угол обзора может немного измениться.
- При увеличении изображений коррекция искажений не применяется к отображаемым изображениям.
- Коррекция искажений не применяется при видеосъемке.
- К изображениям с примененной коррекцией искажений не добавляются данные для удаления пыли (☑). Кроме того, точка AF может отображаться в неправильном положении относительно времени съемки.

Примечание

- Искажения исправляются автоматически, если в режиме < **SCN** > задан режим <  > и в камере зарегистрированы данные для исправления.

Цифровой оптимизатор объектива

Можно корректировать различные искажения, связанные с оптическими характеристиками объектива, а также потерю разрешения, вызванную дифракцией и фильтром нижних частот.

Если в функции [**Цифр. оптимиз. объектива**] отображается сообщение [**Данные для коррекции недоступны**] или [, можно с помощью программы EOS Utility добавить данные для коррекции искажений объектива в камеру. Подробные сведения см. в документе «EOS Utility Инструкция по эксплуатации».

Предупреждения

- В зависимости от условий съемки при коррекции возможно усиление шумов. Также возможно дополнительное выделение краев изображения. Перед съемкой настройте требуемую резкость в стиле изображения или задайте для параметра [**Цифр. оптимиз. объектива**] значение [**Откл.**].
- Чем выше чувствительность ISO, тем меньше величина коррекции.
- Для видеосъемки параметр [**Цифр. оптимиз. объектива**] не отображается. (Коррекция невозможна.)

Примечание

- Если включен параметр [**Цифр. оптимиз. объектива**], при съемке производится коррекция хроматической аберрации и дифракции, хотя эти пункты не отображаются.
- Цифровая оптимизация объектива автоматически применяется в режимах базовой зоны с зарегистрированными данными для коррекции.

Коррекция хроматической аберрации

Можно корректировать хроматическую аберрацию (цветная окантовка вокруг объектов).



Примечание

- Пункт **[Корр. хром. аберрации]** не отображается, если включен параметр **[Цифр. оптимиз. объектива]**.

Коррекция дифракции

Можно корректировать дифракцию (потерю резкости, вызванную диафрагмой).

⚠ Предупреждения

- В зависимости от условий съемки при коррекции возможно усиление шумов.
- Чем выше чувствительность ISO, тем меньше величина коррекции.
- Для видеосъемки параметр **[Коррекция дифракции]** не отображается. (Коррекция невозможна.)

📄 Примечание

- Функция «Коррекция дифракции» корректирует дифракцию, а также снижение разрешения, вызванное фильтром нижних частот и другими факторами. Поэтому коррекция эффективна даже при почти полностью открытой диафрагме.
- Пункт **[Коррекция дифракции]** не отображается, если для параметра **[Цифр. оптимиз. объектива]** задано значение **[Вкл.]**.

⚠ Предупреждения

Общие меры предосторожности для коррекции аберрации объектива

- Коррекцию периферийной освещенности, хроматической аберрации, искажений и дифракции невозможно применить к уже снятым изображениям JPEG.
- В случае объективов других производителей (не Canon) для коррекций рекомендуется задавать настройку **[Откл.]**, даже если отображается сообщение **[Данные для коррекции доступны]**.
- При увеличении периферийной части изображения могут отображаться части изображения, которые не будут записаны.
- Величина коррекции уменьшается (кроме коррекции дифракции), если для используемого объектива нет информации о расстоянии съемки.



Примечание

Общие примечания по коррекции аберрации объектива

- Эффект коррекции аберрации объектива зависит от используемого объектива и условий съемки. Кроме того, в зависимости от используемого объектива, условий съемки и т. п. эффект может быть мало заметен.
- Если эффект коррекции плохо различим, рекомендуется увеличивать и проверять изображение после съемки.
- Коррекцию можно применять даже при установленном экстендере или конвертере Life Size Converter.
- Если в камере не зарегистрированы данные для коррекции, относящиеся к установленному объективу, результат будет тот же, что и при задании для коррекции значения **[Откл.]** (кроме коррекции дифракции).
- Если требуется, см. также документ «EOS Utility Инструкция по эксплуатации».

Можно снимать три кадра с различными выдержками затвора, величинами диафрагмы и чувствительностью ISO, устанавливаемыми камерой. Это называется автоматическим брекетингом экспозиции (АЕВ).

* АЕВ означает «автоматический брекетинг экспозиции».

1. Выберите [CAMERA]: Комп.эксп./АЕВ].

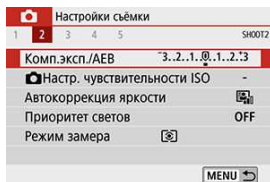

2. Установите диапазон АЕВ.

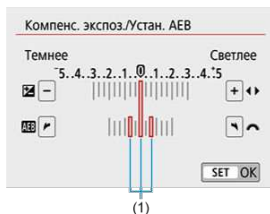

- Дискон < > установите диапазон АЕВ (1). Кнопками < ◀ > < ▶ > установите величину компенсации экспозиции.
- Для задания нажмите < (SET) >.
- При нажатии кнопки спуска затвора наполовину в видоискателе отображается диапазон АЕВ.

3. Произведите съемку.



Стандартная экспозиция

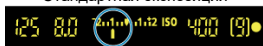

Уменьшенная экспозиция



Увеличенная экспозиция

- Три кадра в режиме брекетинга снимаются согласно установленному режиму работы затвора в следующей последовательности: стандартная экспозиция, уменьшенная экспозиция и увеличенная экспозиция.
- АЕВ не отменяется автоматически. Чтобы отменить АЕВ, выполните шаг 2 для отключения отображения диапазона АЕВ.

⚠ Предупреждения

- Эффективность компенсации экспозиции в режиме АЕВ может снижаться, если для параметра [📷: Auto Lighting Optimizer/📷: Автокоррекция яркости] (🔘) задан любой другой вариант, кроме [Откл.].

📌 Примечание

- Если задан режим работы затвора [📷], для каждого снимка требуется три раза нажать кнопку спуска затвора. Если задан режим [📷H] или [📷] и кнопка спуска затвора удерживается полностью нажатой, производится съемка серии из трех кадров в режиме брекетинга, после чего камера автоматически прекращает съемку. Если задан режим [📷10] или [📷2], три последовательных кадра снимаются после задержки 10 или 2 с. Если задан режим [📷C], в режиме серийной съемки снимается в три раза больше кадров, чем указанное число.
- АЕВ можно установить в сочетании с компенсацией экспозиции.
- Автоматический брекетинг экспозиции (АЕВ) недоступен при съемке со вспышкой, в режиме шумоподавления при серийной съемке, при использовании художественного фильтра или при съемке с длительной ручной выдержке.
- Режим АЕВ отменяется автоматически при установке переключателя питания в положение < OFF > или при полной зарядке вспышки.

[\[AUTO\] Чувствительность ISO](#)

[Максимальная чувствительность ISO в режиме \[AUTO\]](#)

Установите чувствительность ISO (чувствительность датчика изображения к свету) в соответствии с уровнем внешней освещенности.

В режимах базовой зоны чувствительность ISO устанавливается автоматически.

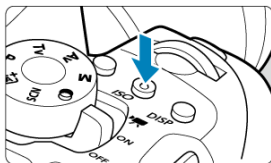

Сведения о чувствительности ISO при видеосъемке см. в разделе [Чувствительность ISO при видеосъемке](#).

1. Нажмите кнопку <ISO> (ⓘ6).



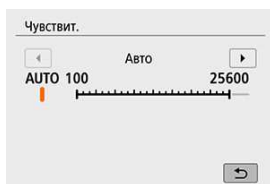

2. Установите чувствительность ISO.



- Смотря на экран или в видоискатель, выберите чувствительность ISO с помощью кнопок < ◀ > < ▶ > или диска <  >, затем нажмите < SET >.
- Чувствительность ISO может задаваться в диапазоне ISO 100–25600.
- Если выбрано значение [АВТО], чувствительность ISO устанавливается автоматически ()



- Чтобы указать значение [АВТО] при задании параметра [Чувствит. ISO] в меню [:  Настр. чувствительности ISO] (показано выше), можно нажать кнопку < INFO >.

Рекомендации по установке чувствительности ISO

- При низкой чувствительности ISO уменьшаются шумы, но в определенных условиях съемки может повышаться опасность смазывания изображения из-за движения камеры или объекта либо уменьшаться область фокусировки (глубина резкости).
- При высокой чувствительности ISO можно снимать при низкой освещенности, увеличивается область фокусировки (глубина резкости) и увеличивается диапазон действия вспышки, но могут возрастать шумы изображения.



Примечание

- Также можно задать на экране [Чувствит. ISO] в меню [📷: ⚙️Настр. чувствительности ISO].
- Если в разделе [👤: Пользовател. функции (C.Fn)] в параметре [Расширение диапазона ISO] выбрано значение [1:Вкл.], можно также выбрать значение «Н» (эквивалент ISO 51200) (🔗).



Предупреждения

- Если для параметра [📷: Приоритет светов] задано значение [Вкл.] или [Улучшенный], выбор значений ISO 100/125/160 и «Н» (эквивалент ISO 51200) невозможен (🔗).
- Съемка при высокой температуре может привести к повышенной зернистости изображений. Длительные выдержки также могут привести к появлению неправильных цветов на изображении.
- Если съемка производится при высоких значениях чувствительности ISO, на изображении могут стать заметными шумы (полосы, световые точки и т. п.).
- Съемка объекта на близком расстоянии с использованием вспышки при высокой чувствительности ISO может привести к переэкспонированию.
- Если съемка производится в условиях, способствующих возникновению большого количества шумов, таких как сочетание высокой чувствительности ISO, высокой температуры и длительной выдержки, изображения могут не записываться должным образом.
- Поскольку «Н» (эквивалент ISO 51200) является расширенным значением чувствительности ISO, становятся более заметными шумы (световые точки, полосы и т. п.) и нарушения цветопередачи, и разрешение будет ниже, чем при стандартной настройке.

[AUTO] Чувствительность ISO

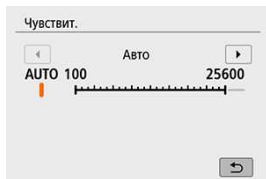

- Если для чувствительности ISO задано значение **[AUTO]**, при наполовину нажатой кнопке спуска затвора в видоискателе и на экране отображается фактическое значение чувствительности ISO.
- При установке **[AUTO]** чувствительность ISO отображается с шагом в 1 ступень. Однако фактически чувствительность ISO устанавливается более точно. Вследствие этого в информации о съемке (📷) можно встретить такие значения чувствительности, как ISO 125 или ISO 640.

Максимальная чувствительность ISO в режиме [AUTO]

Для функции Авто ISO можно задать максимальное значение чувствительности ISO в диапазоне 400–25600.

1. Выберите [📷: 📷Настр. чувствительности ISO].

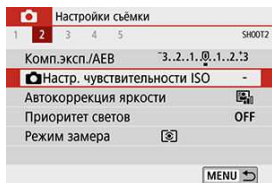

2. Выберите [Макс. для авто].

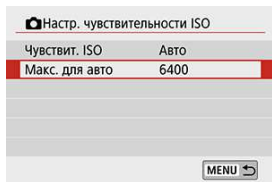

- Выберите [Макс. для авто], затем нажмите < (SET) >.

3. Выберите чувствительность ISO.



- Выберите чувствительность ISO, затем нажмите < (SET) >.

Если снимки слишком темные или у них слишком высокая или низкая контрастность, возможна автоматическая коррекция яркости и контрастности.

1. Выберите [📷: Auto Lighting Optimizer/📷: Автокоррекция яркости].

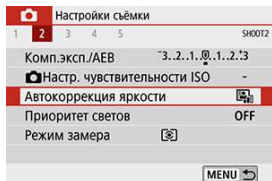

2. Задайте вариант коррекции.

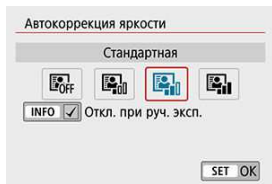

⚠ Предупреждения

- При некоторых условиях съемки может увеличиться шум или видимое разрешение.
- Если эффект Auto Lighting Optimizer (Автокоррекция яркости) слишком сильный и яркость не соответствует вашим требованиям, установите значение [Слабая] или [Откл.].
- Если установлено любое другое значение, кроме [Откл.], и используется компенсация экспозиции или компенсация экспозиции вспышки для получения более темного снимка, изображение все равно может получиться светлым. Чтобы уменьшить экспозицию, установите для этого параметра значение [Откл.].
- При значении [Высокая] максимальная длина серии уменьшается. Запись изображения на карту занимает больше времени.



Примечание

- Если на шаге 2 была нажата кнопка < INFO > и снят флажок [✓] для настройки [Откл. при руч. эксп.], функция [📷: Auto Lighting Optimizer/📷: Автокоррекция яркости] может также быть установлена даже в режиме < M >.

Можно уменьшить переэкспонированные области светов, в которых теряются детали.

1. Выберите [CAMERA]: Приоритет светов].

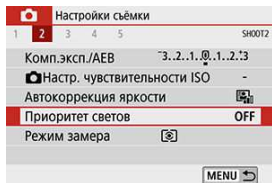

2. Задайте вариант.

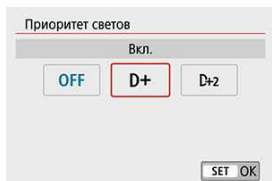

- **[Вкл.]**: улучшенная передача градаций в светлых областях. Переходы между оттенками серого и светлыми областями становятся более плавными.
- **[Улучшенный]**: в некоторых условиях съемки снижает засветку светлых областей еще в большей степени, чем в варианте **[Вкл.]**.

⚠ Предупреждения

- Шумы могут немного увеличиться.
- Доступный диапазон ISO начинается с ISO 200. Задание значений из расширенного диапазона чувствительности ISO невозможно.
- Значение **[Улучшенный]** недоступно при видеосъемке.
- Результаты съемки в режиме **[Улучшенный]** могут отличаться от ожидаемых.

- [Баланс белого](#)
- [\[AWB\] Автоматический баланс белого](#)
- [\[M\] Ручной ББ](#)
- [\[K\] Цветовая температура](#)

Баланс белого (ББ) обеспечивает белый цвет белым областям. Обычно настройка Авто [AWB] (Приоритет атмосферы) или [AWBW] (Приоритет белого) обеспечивают правильный баланс белого. Если при настройке «Авто» не удается получить естественные цвета, можно выбрать баланс белого в соответствии с источником света или настроить его вручную, произведя съемку белого объекта.

1. Нажмите кнопку <WB>.

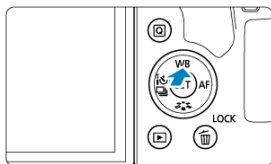

2. Выберите значение.

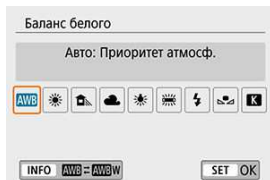

Индикация	Режим	Цветовая температура (К: градусы Кельвина)
	Авто: Приоритет атмосф.	3000-7000
	Авто: Приоритет белого	
	Дневной свет	5200
	Тень	7000
	Облачно, сумерки, закат	6000
	Лампы накаливания	3200
	Флуоресцентные лампы	4000
	Вспышка	Автоматическая установка*
	Ручной	2000–10000
	Цвет. темпер.	2500-10000

* Применяется при использовании вспышек Speedlite с функцией передачи информации о цветовой температуре. В противном случае устанавливается значение прибл. 6000К.

Баланс белого

Для человеческого глаза белый объект выглядит белым независимо от типа освещения. Цифровые камеры определяют белый цвет по цветовой температуре освещения и, основываясь на этом, применяют обработку изображения, чтобы получить естественные цветовые тона на снимках.

[AWB] Автоматический баланс белого

Настройка [AWB] позволяет немного увеличить интенсивность теплых оттенков при съемке с освещением лампами накаливания.

Выбрав настройку [AWBW], можно уменьшить интенсивность теплых цветовых оттенков изображения.

1. Выберите [AWB: Баланс белого].



2. Выберите [AWB].

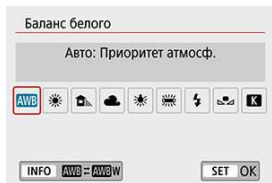

- При выбранном значке [AWB] нажмите кнопку < INFO >.

3. Выберите значение.

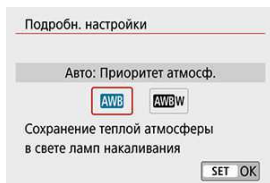

Предупреждения

Меры предосторожности, когда установлено значение [AWBW].

- Теплый цветовой оттенок объектов может выцветать.
- Если на сцене имеются несколько источников света, возможно, что теплый цветовой оттенок изображения не будет ослаблен.
- При использовании вспышки цветовой тон будет таким же, как и в случае [AWB].

С помощью ручного баланса белого можно вручную задать баланс белого для конкретного источника освещения на месте съемки. Эти шаги следует выполнять обязательно с тем источником освещения, который будет использоваться при съемке.

1. Сфотографируйте объект белого цвета.

- Наведите камеру на чисто белый объект, чтобы он заполнял весь экран.
- Сфокусируйтесь вручную и выполните съемку со стандартной экспозицией для белого объекта.
- Можно использовать любые настройки баланса белого.

2. Выберите [📷: Ручной ББ].



3. Импортируйте данные баланса белого.



- Кнопками < ◀ ▶ > выберите изображение, снятое на шаге 1, затем нажмите < SET >. Выберите [OK], чтобы импортировать данные.

4. Выберите [📷: Баланс белого].

5. Выберите [📷].

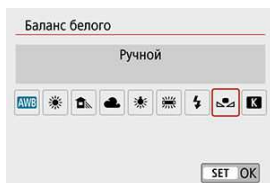

⚠ Предупреждения

- Если экспозиция, полученная на шаге 1, значительно отличается от стандартной, возможно, что правильный баланс белого получен не будет.
- Невозможно выбрать следующие изображения: изображения, снятые со стилем изображения [Монохромное], с художественным фильтром, примененным до или после съемки, кадрированные изображения и изображения, снятые другой камерой.
- Могут отображаться изображения, которые невозможно использовать при настройке.

📄 Примечание

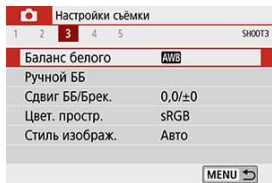

- Вместо съемки белого объекта можно также снимать серую карточку или стандартный 18% серый отражатель (продается с магазинами).

1. Выберите [K]: Баланс белого].



2. Установите цветовую температуру.



- Выберите [K].
- Дискон <  > установите требуемую цветовую температуру и нажмите кнопку <  >.
- Цветовая температура устанавливается в диапазоне прил. от 2500 до 10000K с шагом 100K.

Предупреждения

- При установке цветовой температуры для искусственного источника освещения задайте требуемую коррекцию баланса белого (сдвиг в сторону пурпурного или зеленого).
- Если при настройке значения [K] используются показания имеющихся в продаже устройств для измерения цветовой температуры, сделайте пробные снимки и уточните настройку для компенсации различия показаний устройства для измерения цветовой температуры и цветовой температуры, измеренной камерой.

[Коррекция баланса белого](#)

[Автоматический брекетинг баланса белого](#)

Коррекция баланса белого дает тот же эффект, что и использование имеющихся в продаже фильтров преобразования цветовой температуры или фильтров цветокомпенсации.

Коррекция баланса белого

1. Выберите [📷: Сдвиг ББ/Брек.].

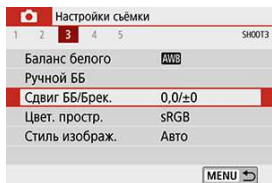

2. Установите коррекцию баланса белого.

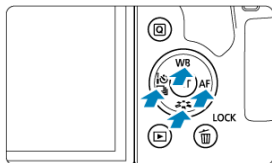

Пример настройки: A2, G1

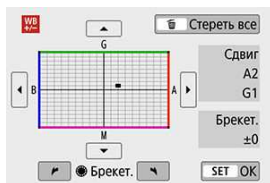

- Кнопками <▲> <▼> или <◀> <▶> переместите метку «■» в требуемое положение.
- В обозначает синий цвет, А — янтарный, М — пурпурный и G — зеленый. Баланс белого корректируется в направлении перемещения метки.
Справа на экране индикатор [Сдвиг] показывает направление сдвига и величину коррекции соответственно.
- При нажатии кнопки <🗑️> все настройки [Сдвиг ББ/Брек.] отменяются.
- Нажмите <Ⓢ> для выхода из режима настройки.

Примечание

- Один уровень коррекции синего/желтого цветов эквивалентен прибл. 5 майредам фильтра преобразования цветовой температуры. (Майред: единица измерения цветовой температуры, используемая, например, для плотности фильтров преобразования цветовой температуры.)

Автоматический брекетинг баланса белого

Брекетинг баланса белого (ББ-брек.) позволяет за один раз снять три изображения с разными цветовыми оттенками.

Установите величину брекетинга баланса белого.

Сдвиг В/А ± 3 уровня

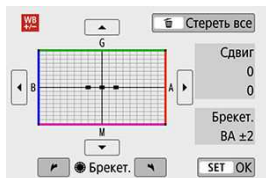

- На шаге 2 процедуры [Коррекция баланса белого](#) при повороте диска $\langle \odot \rangle$ вид метки «■» на экране изменяется на «■ ■ ■» (3 точки).
- Поворотом диска по часовой стрелке устанавливается брекетинг В/А, а поворотом против часовой стрелки — брекетинг М/Г. Расположенный справа индикатор [Брекет.] показывает направление брекетинга и величину коррекции.
- При нажатии кнопки $\langle \text{W} \rangle$ все настройки [Сдвиг ББ/Брек.] отменяются.
- Нажмите $\langle \text{SET} \rangle$ для выхода из режима настройки.

⚠ Предупреждения

- При установке брекетинга баланса белого максимальная длина серии при серийной съемке уменьшается.
- Поскольку для каждого снимка записываются три кадра, запись на карту занимает больше времени.



Примечание

- Брекетинг изображений организован в следующей последовательности: 1. стандартный баланс белого, 2. сдвиг в сторону синего (B) и 3. сдвиг в сторону янтарного (A) или 1. стандартный баланс белого, 2. сдвиг в сторону пурпурного (M) и 3. сдвиг в сторону зеленого (G).
- В сочетании с брекетингом баланса белого можно также задать коррекцию баланса белого и АЕВ. Если в сочетании с брекетингом баланса белого задать АЕВ, во время съемки одного кадра записывается в сумме девять изображений.
- Если при съемке в режиме Live View был установлен брекетинг баланса белого, значок баланса белого будет мигать.
- «**Брекет.**» означает брекетинг.

Диапазон воспроизводимых цветов называется «цветовым пространством». Для обычной съемки рекомендуется устанавливать пространство sRGB.

1. Выберите [📷: Цвет. простр.].
2. Выберите вариант цветового пространства.

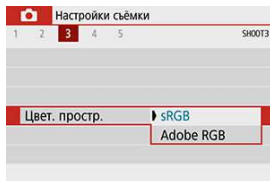

Adobe RGB

Это цветовое пространство в основном используется для коммерческой печати и других производственных целей. Рекомендуется при использовании с таким оборудованием, как мониторы с поддержкой Adobe RGB, или принтеры с поддержкой DCF 2.0 (Exif 2.21 или новее).



Примечание

- Имена файлов фотографий, снятых в цветовом пространстве Adobe RGB, начинаются с «_».
- Профиль ICC не добавляется. Описание профилей ICC см. в документе «Digital Photo Professional Инструкция по эксплуатации» (ПО EOS).
- В базовой зоне пространство [sRGB] задается автоматически.

☑ [Характеристики стилей изображения](#)

☑ [Символы](#)

Просто выбирая заранее заданный стиль изображения, можно получать эффекты, хорошо соответствующие задуманному настроению фотографии или объекту съемки.

1. Нажмите кнопку < >.

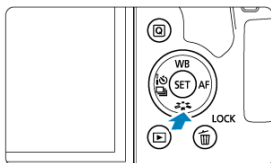

- Появится экран выбора стиля изображения.

2. Выберите стиль изображения.

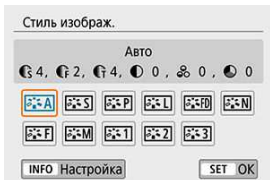

- Выберите стиль изображения, затем нажмите кнопку <  >.
- Будет установлен стиль изображения.

Примечание

- Можно также выбрать значение в меню [ Стиль изображ.].

Характеристики стилей изображения

-  **Авто**

Цветовые тона автоматически корректируются в зависимости от сюжета. Цвета голубого неба, зелени и закатов станут более насыщенными, особенно при съемке сцен на природе, на открытом воздухе и на закате.

 **Примечание**

- Если при выборе стиля **[Авто]** требуемый цветовой тон не получен, используйте другой стиль изображения.

-  **Стандартное**

Изображение выглядит ярким, резким и четким. Подходит для большинства сюжетов.

-  **Портрет**

Для получения красивых оттенков кожи. Изображение выглядит смягченным. Подходит для съемки портретов крупным планом.

Оттенок кожи можно настроить, изменив значение параметра **[Цветовой тон]**, как описано в разделе [Настройки и их влияние](#).

-  **Пейзаж**

Обеспечивает яркие синие и зеленые цвета, а также очень резкие и четкие изображения. Эффективен для съемки впечатляющих пейзажей.

-  **Подробное**

Подробное отображение мелких деталей контуров объектов и текстур. Яркость цветов немного увеличивается.

-  **Натуральное**

Подходит для обработки изображения на компьютере. Обеспечивает естественные цвета и приглушенные изображения с умеренными яркостью и насыщенностью цветов.

-  **Точное**

Подходит для обработки изображения на компьютере. Если объект снят при солнечном свете и при цветовой температуре 5200 К, производится колориметрическая настройка цвета в соответствии с цветом объекта. Обеспечивает приглушенные изображения с умеренными яркостью и насыщенностью цветов.

-  **Монохромное**

Служит для создания черно-белых изображений.

 **Предупреждения**

- Из изображений JPEG, снятых со стилем изображения **[Монохромное]**, невозможно восстановить цветные изображения.

 **Примечание**

- Можно также задать, чтобы в видоискателе камеры отображался значок < ! >, если установлен стиль **[Монохромное]** .

-  **Пользов. 1–3**

Можно зарегистрировать один из базовых стилей, например **[Портрет]**, **[Пейзаж]**, файл стиля изображения и т. п., и настроить его в соответствии со своими предпочтениями . Для любого еще не зарегистрированного пользовательского стиля изображения съемка производится с теми же настройками, что настройки по умолчанию для стиля **[Авто]**.

СИМВОЛЫ

На экране выбора стиля изображения имеются значки параметров [Степень], [Четкость] или [Порог. знач.] (для настройки [Резкость]), а также [Контрастность] и других параметров. Цифры указывают значения этих параметров для соответствующего стиля изображения.

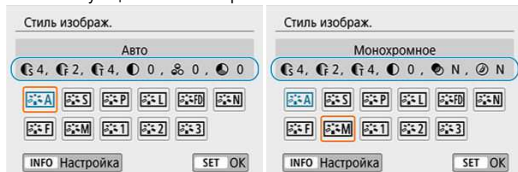

●	Резкость	
		●
		●
		●
●	Контрастность	
●	Насыщенность	
●	Цветовой тон	
●	Эффект фильтра (Монохромное)	
●	Тонирование (Монохромное)	

⚠ Предупреждения

- При видеосъемке для параметров [Четкость] и [Порог. знач.] в пункте [Резкость] отображается звездочка «*». Параметры [Четкость] и [Порог. знач.] не применяются к видеозаписям.

[Настройки и их влияние](#)

[\[P\] Настройка стиля «Монохромное»](#)

Можно настроить любой стиль изображения, изменив его параметры по умолчанию.

Подробнее о настройке стиля [Монохромное] см. в разделе [\[P\] Настройка стиля «Монохромное»](#).

1. Нажмите кнопку < P >.

- Появится экран выбора стиля изображения.

2. Выберите стиль изображения.

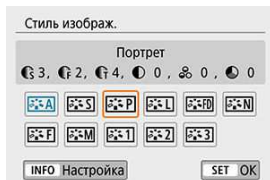

- Выберите стиль изображения для настройки, затем нажмите кнопку < INFO >.

3. Выберите значение.



- Подробные сведения о настройках и их влиянии см. в разделе [Настройки и их влияние](#).

4. Задайте уровень эффекта.

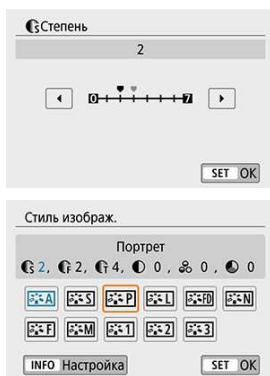

- Нажмите кнопку < MENU >, чтобы сохранить настроенное значение и вернуться на экран выбора стиля изображения.
- Все параметры со значениями, отличными от значения по умолчанию, отображаются синим цветом.

Настройки и их влияние

Резкость			
	Степень	0: Слабое выделение контуров	7: Сильное выделение контуров
	Четкость ^{*1}	1: Высокая	5: Зернистая
	Порог. знач. ^{*2}	1: Низкая	5: Высокая
	Контрастность	-4: Низкая контрастность	+4: Высокая контрастность
	Насыщенность	-4: Низкая насыщенность	+4: Высокая насыщенность
	Цветовой тон	-4: Красноватый оттенок кожи	+4: Желтоватый оттенок кожи

* 1: Задаёт четкость выделяемых контуров. Чем меньше значение, тем мельче выделяемые контуры.

* 2: Задаёт степень выделения контуров на основе разности контрастности объекта и окружающей области. Чем меньше число, тем больше степень выделения контуров при небольшом различии контрастности. Однако при низких значениях более заметны шумы.



Примечание

- Для видеосъемки задание параметров [Четкость] и [Порог. знач.] для настройки [Резкость] невозможно (они не отображаются).
- Выбрав на шаге 3 пункт [По умолчанию], можно восстановить настройки по умолчанию для соответствующего стиля изображения.
- Для съемки с измененным стилем изображения выберите этот стиль и произведите съемку.

[] Эффект фильтра

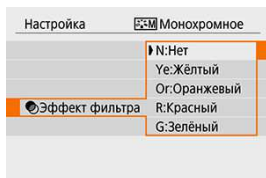

Применяя к монохромному изображению эффект фильтра, можно дополнительно выделить на изображении белые облака или зеленые деревья.

Фильтр	Пример эффекта
N:Нет	Обычное черно-белое изображение без эффекта фильтра.
Ye:Жёлтый	Голубое небо выглядит более естественным, а белые облака – более воздушными.
Or:Оранжевый	Синее небо выглядит немного более темным. Закат выглядит более ярким.
R:Красный	Синее небо выглядит темным. Осенние листья выглядят более четкими и яркими.
G:Зелёный	Цвет кожи и губ будет приглушенным. Зеленая листва выглядит более четкой и яркой.

Примечание

- С увеличением настройки [**Контрастность**] эффект фильтра становится более выраженным.

[🔍] Тонирование

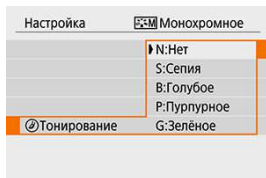

Применяя тонирование, можно создать монохромное изображение выбранного цвета. Полезно для создания памятных изображений.

Можно выбрать базовый стиль изображения, например [Портрет] или [Пейзаж], настроить его в соответствии с собственными потребностями и зарегистрировать в качестве стиля [Пользов. 1]–[Пользов. 3]. Удобно для создания нескольких стилей изображения с различными настройками.

Здесь также можно изменить стили изображения, зарегистрированные в камере с помощью программы EOS Utility (программное обеспечение EOS,).

1. Нажмите кнопку >.

- Появится экран выбора стиля изображения.

2. Выберите номер пользовательского стиля.

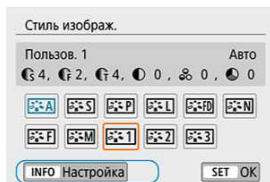

- Выберите номер от [Пользов. 1] до [Пользов. 3], затем нажмите кнопку < INFO >.

3. Нажмите < >.



- Выбрав [Стиль изображ.], нажмите < >.

4. Выберите базовый стиль изображения.

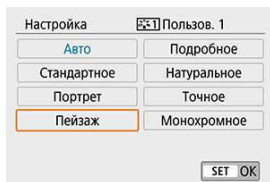

- Выберите базовый стиль изображения.
- Таким же образом можно выбирать для настройки стили, зарегистрированные в камере с помощью программы EOS Utility (ПО EOS).

5. Выберите пункт.



6. Задайте уровень эффекта.

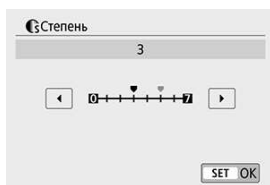

- Подробные сведения см. в разделе [Индивидуальная настройка стиля изображения](#) ☆.

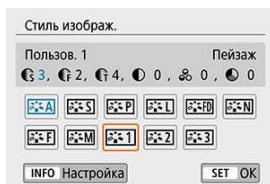

- Нажмите кнопку **< MENU >**, чтобы сохранить настроенное значение и вернуться на экран выбора стиля изображения. Базовый стиль изображения отображается справа от пункта **[Пользов. *]**. Синее название стиля означает, что его настройки отличаются от значений по умолчанию.

⚠ Предупреждения

- Если для варианта **[Пользов. *]** уже зарегистрирован стиль изображения, при изменении базового стиля изображения настройки параметров зарегистрированного ранее пользовательского стиля изображения сбрасываются.
- При выполнении операции **[Сброс всех настроек камеры]** в меню **[⚡: Сбросить настройки]** (⚡) сбрасываются настройки всех стилей **[Пользов. *]**.



Примечание

- Для съемки с зарегистрированным стилем изображения выберите зарегистрированный пункт [Пользов. *] и произведите съемку.
- Описание процедуры регистрации файла стиля изображения в камере см. в документе «EOS Utility Инструкция по эксплуатации» [\(P. 2\)](#).

[Шумоподавление при длительной выдержке](#)

[Шумоподавление при высоких значениях ISO](#)

Шумоподавление при длительной выдержке

Для изображений с выдержкой 1 с и более возможно уменьшение шумов, типичных для длительных экспозиций (светлые точки и полосы).

1. Выберите [: Шумопод. при длит. выдержке].

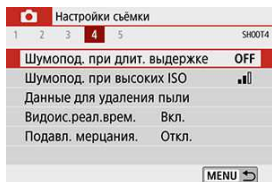

2. Задайте вариант шумоподавления.

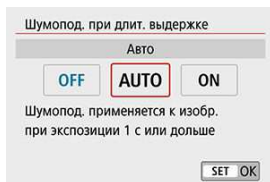

● [AUTO] Авто

Для выдержек длительностью 1 с и более шумоподавление производится автоматически при обнаружении шумов, характерных для длительных выдержек. Эта настройка достаточно эффективна в большинстве случаев.

● [ON] Вкл.

Шумоподавление производится для всех выдержек длительностью 1 с и более. Настройка [Вкл.] позволяет уменьшить шум, который не мог быть обнаружен при настройке [Авто].

⚠ Предупреждения

- Когда задано значение [Авто] или [Вкл.], обработка для шумоподавления может занимать время, равное времени выдержки.
- Изображения могут выглядеть более зернистыми при настройке [Вкл.], чем при настройке [Откл.] или [Авто].
- Если задано значение [Вкл.], при съемке с длительной выдержкой в режиме Live View отображение в режиме Live View прекращается (и съемка следующего кадра невозможна) до тех пор, пока в камере не будет завершена обработка для уменьшения шумов, что обозначается значком [BUSY]. Изображение в режиме Live View не появится, пока не завершится процедура шумоподавления. (Съемка следующего изображения невозможна.)

Шумоподавление при высоких значениях ISO

Данная функция уменьшает шумы, возникающие на изображении. Эта функция особенно эффективна при съемке с высокой чувствительностью ISO. При съемке с низкими значениями чувствительности ISO возможно еще большее уменьшение шумов в тенях.

1. Выберите [шумоподавление]: Шумопод. при высоких ISO].

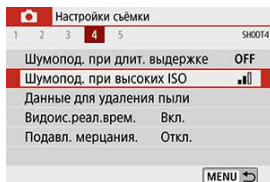

2. Установите уровень.

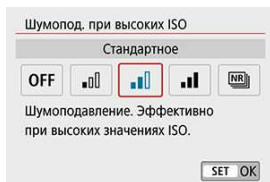

● [NR] Шумопод.при серийн.съёмке

Применяется шумоподавление с качеством изображения выше, чем [Сильное]. Для съемки одной фотографии делается серия из четырех кадров, которые затем совмещаются и объединяются в одно изображение JPEG. Если для качества изображения задан тип RAW или RAW+JPEG, невозможно установить значение [Шумопод.при серийн.съёмке].

Меры предосторожности при использовании пункта [Шумопод.при серийн.съёмке]

- При существенном сдвиге изображения в результате сотрясения камеры эффект шумоподавления может снижаться.
- При съёмке с рук следите, чтобы не было сотрясения камеры. Рекомендуется использовать штатив.
- В случае съёмки движущегося объекта за ним могут появляться остаточные следы.
- Автоматическое совмещение может не работать должным образом при съёмке повторяющихся рисунков (решеток, полос и т. д.) или плоских, однотонных изображений.
- Если при съёмке серии из четырех кадров яркость объекта изменяется, это может привести к неправильной экспозиции снимка.
- После съёмки может потребоваться заметное время для записи изображения на карту после обработки с целью уменьшения шумов и объединения изображений. Во время обработки изображений в видоискателе и на экране отображаются значки «buSY» и «BUSY» соответственно. Съёмка невозможна до завершения обработки.
- Пункт [Шумопод.при серийн.съёмке] недоступен при съёмке с длительной ручной выдержкой, при съёмке с брекетингом АЕ или брекетингом баланса белого, при съёмке изображений RAW или RAW+JPEG, а также с такими функциями, как шумоподавление при длительной выдержке.
- Съёмка со вспышкой невозможна. Обратите внимание, что может включиться лампа помощи AF, в зависимости от настройки  **Включение лампы помощи AF**.
- При съёмке видеофильмов пункт [Шумопод.при серийн.съёмке] недоступен (не отображается).
- Камера автоматически переключается на значение [Стандартное] при установке переключателя питания в положение < OFF >, замене аккумулятора или карты, а также при переключении в режимы базовой зоны, режим длительной ручной выдержки или режим видеосъёмки.

[Подготовка](#)

[Получение данных для удаления пыли](#)

[Добавление данных для удаления пыли](#)

Если после очистки датчика изображения на нем осталась пыль, к изображениям можно добавлять данные для удаления пыли, которые используются для удаления следов пыли. Данные для удаления пыли используются программой Digital Photo Professional (ПО EOS) для автоматического удаления следов пыли.

Подготовка

- Подготовьте полностью белый объект, например лист белой бумаги.
- Установите фокусное расстояние объектива 50 мм или более.
- Установите переключатель режима фокусировки объектива в положение <MF>, затем установите фокус на бесконечность (∞).

1. Выберите [📷: Данные для удаления пыли].

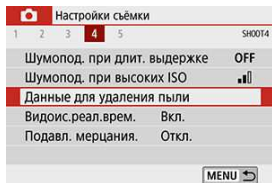

2. Выберите [OK].

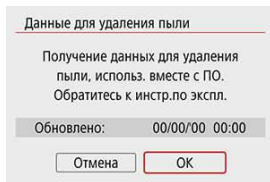

- После выполнения автоматической очистки датчика изображения появляется сообщение. Хотя во время очистки слышен механический звук срабатывания затвора, съемка не производится.

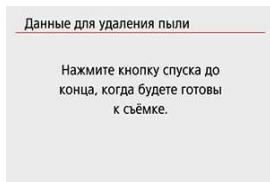

3. Сфотографируйте плоский белый объект.

- Произведите съемку плоского белого объекта (например, нового листа белой бумаги), полностью заполняющего экран, с расстояния 20–30 см.
- Так как сохранение изображения не производится, данные могут быть получены даже при отсутствии в камере карты памяти.

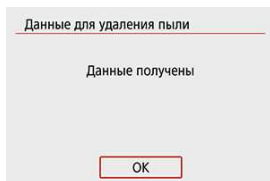

- После завершения съемки камера начинает сбор данных для удаления пыли. После получения данных для удаления пыли появляется сообщение.
- Если не удастся получить данные, отображается сообщение об ошибке. Ознакомьтесь с информацией из раздела [Подготовка](#), выберите [OK], затем повторите съемку.

Добавление данных для удаления пыли

После получения данных для удаления пыли они добавляются во все снятые после этого фотографии. Перед съемкой рекомендуется получить данные для удаления пыли.

Подробные сведения об использовании программы Digital Photo Professional (ПО EOS) для автоматического удаления пыли см. в документе «Инструкция по эксплуатации Digital Photo Professional».

Добавление данных для удаления пыли не оказывает заметного влияния на размер файла.

! Предупреждения

- Если на объекте имеется какой-либо узор или рисунок, он может быть распознан как данные для удаления пыли, что повлияет на точность удаления следов пыли с помощью программы Digital Photo Professional (ПО EOS).
- Данные для удаления пыли не добавляются в фотографии, снятые при следующих условиях.
 - Снятые в режиме [SCN] (режим < SCN >)
 - Снятые в режиме [HDR]/[HDR]/[HDR]/[HDR] (режим < HDR >)
 - Снятые, когда для параметра [Коррекция искажений] в меню [Камера]: **Коррекция аберр. объектива** задано значение [Вкл.]

При съемке с короткой выдержкой с мерцающим освещением, например с флуоресцентными лампами, возможна неравномерная экспозиция и неравномерные цвета из-за неравномерной экспозиции по вертикали. Подавление мерцания позволяет производить съемку с видоискателем в момент, когда мерцание меньше влияет на экспозицию и цвета.

1. Выберите [📷: Подавл. мерцания.].

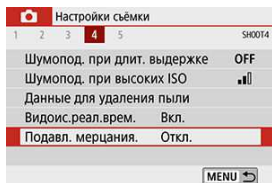

2. Выберите [Вкл.].

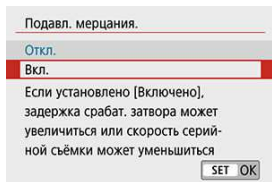

3. Произведите съемку.

Предупреждения

- Если установлено значение [Вкл.] и съемка производится при мерцающем источнике света, задержка срабатывания затвора может увеличиться. Кроме того, может снизиться скорость серийной съемки, а интервал съемки может стать неравномерным.
- Не применяется при съемке с блокировкой зеркала, в режиме Live View или при видеосъемке.
- Мерцание с частотой, отличной от 100 Гц или 120 Гц, не распознается. Кроме того, если частота мерцания источника света изменяется во время серийной съемки, воздействие мерцания невозможно уменьшить.
- Если в режиме < P > или < Av > выдержка изменяется во время серийной съемки или вы делаете несколько снимков одной сцены с различными выдержками, цветовой тон может стать неправильным. Во избежание изменения цветового тона снимайте в режиме < M > или < Tv > с фиксированной выдержкой.
- Цветовой тон изображений, снятых при значениях [Вкл.] и [Откл.], может отличаться.
- При начале съемки с фиксации AE выдержка затвора, величина диафрагмы и чувствительность ISO могут изменяться.
- Если объект съемки находится на темном фоне или на изображении присутствует яркий свет, мерцание может распознаваться неправильно.
- При специальном освещении подавление мерцания может быть невозможно.
- В зависимости от источника освещения обнаружение мерцания может работать неправильно.
- В зависимости от источников освещения или условий съемки, ожидаемый результат может быть не достигнут даже при использовании данной функции.

Примечание

- Рекомендуется предварительно сделать пробные снимки.
- При съемке с подавлением мерцания будет отображаться значок [Flicker!]. Если значок [Flicker!] не отображается в видоискателе, задайте для параметра [Обнаруж. мерцания] в пункте [☒: Отображение в видоискателе] значение [Показать] (☑). Если источник света не мигает или мерцание не обнаружено, значок [Flicker!] не отображается.
- Даже если для параметра [☑: Подавл. мерцания.] задано значение [Откл.], но для параметра [Обнаруж. мерцания] задано значение [Показать], значок [Flicker!] в видоискателе будет мигать, предупреждая о замере экспозиции при мерцающем источнике освещения.
- В базовой зоне значок [Flicker!] не отображается, но при съемке влияние мерцания уменьшается.
- При съемке с беспроводным управлением вспышками результат может отличаться от ожидаемого.

Непрерывная автофокусировка (съемка в режиме Live View)

Эта функция поддерживает общую фокусировку на объект при съемке в режиме Live View. Камера готова сфокусироваться сразу же после нажатия кнопки спуска затвора наполовину.

1. Выберите [CAMERA: Непрерыв. AF].



2. Выберите [Вкл.].

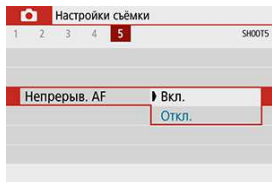

⚠ Предупреждения

- При включении этой функции уменьшается возможное количество снимков, так как из-за непрерывной работы привода объектива расходуется заряд аккумулятора.

Для объективов EF или EF-S с функцией электронной ручной фокусировки можно указать, как ручная настройка фокусировки используется в режиме покадрового AF.

1. Выберите [CAMERA]: Ручная электр. фокусировка].

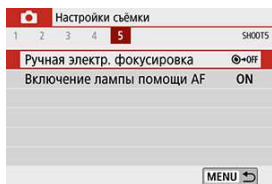

2. Выберите значение.

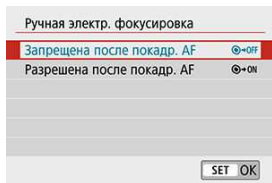

- **Запрещена после покадр. AF**
После выполнения автофокусировки ручная фокусировка отключена.
- **Разрешена после покадр. AF**
Можно вручную настраивать фокусировку после автофокусировки, если удерживать кнопку спуска затвора наполовину нажатой.

⚠ Предупреждения

- Сведения о характеристиках ручной фокусировки объектива см. в инструкции по эксплуатации объектива.

Включение лампы помощи AF

Можно задать использование лампы помощи AF на встроенной вспышке или вспышке Speedlite при съемке с видоискателем.

1. Выберите [CAMERA]: Включение лампы помощи AF].

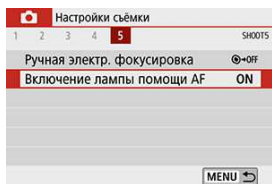

2. Выберите значение.

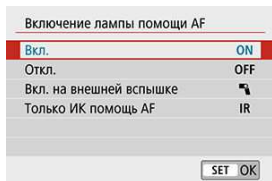

- [ON] Вкл.
Разрешает включение лампы помощи AF при необходимости.
Поднимите встроенную вспышку, если будет использоваться ее лампа помощи AF.
- [OFF] Откл.
Запрещает включение лампы помощи AF. Установите это значение, если не требуется включать лампу помощи AF.
- [CAMERA] Вкл. на внешней вспышке
Разрешает включение лампы помощи AF при необходимости только при использовании внешней вспышки Speedlite.
- [IR] Только ИК помощь AF
Разрешает срабатывание инфракрасной лампы помощи AF на внешних вспышках Speedlite, если они установлены и поддерживают эту функцию.

Предупреждения

- Если для пользовательской функции внешней вспышки Speedlite **[Включение лампы помощи AF]** задано значение **[1:Запрещено]**, лампа помощи AF не используется.

Примечание

- Если задано значение **[Вкл.]** или **[Вкл. на внешней вспышке]**, при необходимости при съемке в режиме Live View включается лампа помощи AF на установленной вспышке Speedlite серии EX со светодиодной лампой.

Общие меры предосторожности, касающиеся съемки фотографий

- ☑ [Как при съемке с видоискателем, так и при съемке в режиме Live View](#)
- ☑ [При съемке в режиме Live View](#)
- ☑ [Отображение информации при съемке в режиме Live View](#)

Как при съемке с видоискателем, так и при съемке в режиме Live View

Предупреждения

Качество изображения

- Если съемка производится при высоких значениях чувствительности ISO, на изображении могут стать заметными шумы (полосы, световые точки и т. п.).
- Съемка при высокой температуре может привести к появлению шумов и искажению цветов изображения.







Предупреждения

- Не направляйте камеру на яркий источник света, например на солнце или на яркий источник искусственного света. Это может привести к повреждению датчика изображения или внутренних деталей камеры.

Качество изображения

- При частой съемке в течение длительного времени внутренняя температура камеры может вырасти и повлиять на качество изображения. Если съемка не производится, обязательно выключайте камеру.
- Если при повышенной температуре внутри камеры производится съемка с длительной выдержкой, качество изображения может ухудшиться. Прекратите съемку и подождите несколько минут, прежде чем возобновить ее.

Белый значок и красный значок

- Если внутренняя температура камеры повысилась из-за длительной съемки или жаркой погоды, появляется белый  или красный  значок.
- Белый значок  указывает на снижение качества изображений для фотографий. Остановите съемку и дайте камере охладиться.
- Когда отображается белый значок , рекомендуется снимать с низкой, а не с высокой чувствительностью ISO.
- Красный значок  означает, что съемка скоро будет остановлена автоматически. Съемка снова будет возможна только после охлаждения камеры, поэтому временно остановите съемку или выключите камеру и подождите, пока она не остынет.
- При длительной съемке в жаркую погоду белый  или красный  значок появляется быстрее. Если съемка не производится, обязательно выключайте камеру.
- Если при повышенной внутренней температуре камеры производится съемка с высокой чувствительностью ISO или с длительной выдержкой, качество изображения может ухудшиться даже до появления значка .

Результаты съемки

- Во время увеличения при просмотре значения выдержки и величины диафрагмы отображаются красным цветом. Если произвести съемку с увеличением при просмотре, экспозиция может получиться не такой, как требуется. Перед съемкой вернитесь к обычному отображению.
- Даже если изображение снимается в режиме увеличения при просмотре, записывается обычная область изображения.

Изображения и экран

- При низкой или высокой освещенности яркость изображения на экране может не соответствовать яркости снятого изображения.
- При низкой освещенности на изображении на экране могут быть заметны шумы даже при низких значениях чувствительности ISO, но на снимках шумов будет меньше, поскольку качество отображаемых и записанных изображений отличается.
- Экран или значение экспозиции могут мигать при изменении источника света (освещения). В таком случае временно остановите съемку и возобновите ее с источником освещения, который будет использоваться.
- При изменении направления камеры в течение короткого времени яркость может отображаться неправильно. Прежде чем производить съемку, дождитесь стабилизации уровня яркости.
- При наличии на изображении очень яркого источника света на экране эта область может выглядеть черной. Однако на фактически снятом изображении яркая область отображается правильно.
- Если при низкой освещенности для параметра [☹: **Яркость дисплея**] задано высокое значение, изображение может содержать шумы или искаженные цвета. Тем не менее, шумы или искаженные цвета не будут зафиксированы в снятом изображении.
- При увеличении изображения его резкость может быть более выраженной, чем для реального изображения.

Пользовательские функции

- Некоторые пользовательские функции недоступны (некоторые параметры не действуют).

Объектив и вспышка

- Если объектив оснащен функцией Image Stabilizer (Стабилизатор изображения) и переключатель Image Stabilizer (Стабилизатор изображения) установлен в положение < ON >, функция Image Stabilizer (Стабилизатор изображения) будет срабатывать каждый раз, даже без нажатия кнопки спуска затвора наполовину. Функция Image Stabilizer (Стабилизатор изображения) потребляет энергию аккумулятора и может уменьшить доступное количество снимков в зависимости от условий съемки. Если функция Image Stabilizer (Стабилизатор изображения) не нужна (например, при съемке со штативом), рекомендуется установить переключатель Image Stabilizer (Стабилизатор изображения) в положение < OFF >.
- С объективами EF фиксированное положение фокусировки во время съемки доступно только при использовании (супер)телеобъективов, оснащенных этой функцией и выпущенных во второй половине 2011 г. или позже.
- При использовании встроенной вспышки фиксация экспозиции не работает. Фиксация экспозиции и проверочная вспышка не работают при использовании внешней вспышки Speedlite.



Примечание

- С помощью HDMI-кабеля HTC-100 (продается отдельно) можно вывести изображения на телевизор (📺). Обратите внимание, что звук не воспроизводится.

Отображение информации при съемке в режиме Live View

Подробные сведения о значках, отображаемых для фотосъемки, см. в разделе [Экран съемки в режиме Live View](#).



Примечание

- Если значок [Exp.SIM] белый, это означает, что изображение отображается с яркостью, близкой к яркости фактически снимаемого изображения.
- Мигание значка [Exp.SIM] означает, что яркость отображаемого изображения отличается от фактического результата съемки (из-за слишком низкой или высокой освещенности). Однако фактически записанное изображение будет отражать установленную экспозицию. Обратите внимание, что видимый шум может быть заметнее, чем на фактически записанном изображении.
- В некоторых условиях съемки имитация экспозиции невозможна. Значок [Exp.SIM] и гистограмма отображаются серым цветом. Изображение отображается на экране со стандартной яркостью. При низкой или высокой освещенности гистограмма может отображаться неправильно.

Запись видео

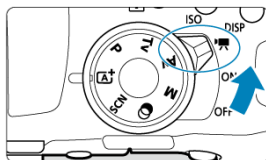

Для видеосъемки установите переключатель питания в положение <  >.

- Значок ☆ справа от заголовков страниц обозначает функции, доступные только в режимах творческой зоны (< **P** >, < **Tv** >, < **Av** > или < **M** >).

Предупреждения

- При переходе с фотосъемки на видеосъемку перед началом видеосъемки снова проверьте настройки камеры.

- [Меню вкладки: Запись видео](#)
- [Запись видео](#)
- [Видеозаписи HDR](#)
- [Художественные фильтры](#)
- [Параметры видеозаписи](#)
- [Цифровое увеличение](#)
- [Автоспуск для видео](#)
- [Запись звука](#)
- [Цифровой IS для видео](#)
- [Интервальная съемка](#)
- [Видеофрагменты](#)
- [Видео Servo AF](#)
- [Прочие функции меню](#)
- [Общие меры предосторожности при видеосъемке](#)

Меню вкладки: Запись видео

● Съёмка 1

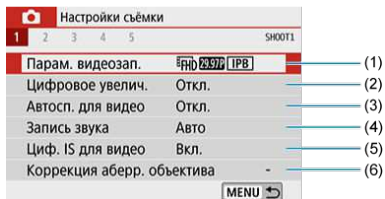

- (1) [Парам. видеозап.](#)
- (2) [Цифровое увелич.](#)
- (3) [Автосп. для видео](#)
- (4) [Запись звука](#)
- (5) [Циф. IS для видео](#)
- (6) [Коррекция аберр. объектива](#) ☆

● Съёмка 2

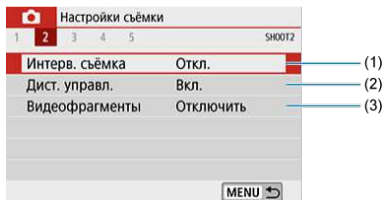

- (1) [Интерв. съёмка](#)
- (2) [Дист. управл.](#)
- (3) [Видеофрагменты](#)

● Съемка 3

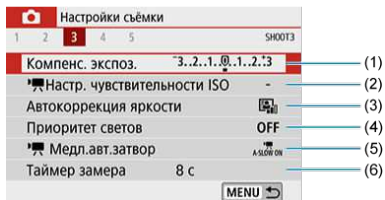

- (1) [Компенс. экспоз.](#) ☆
- (2) [Настр. чувствительности ISO](#) ☆
- (3) [Auto Lighting Optimizer \(Автокоррекция яркости\)](#) ☆
- (4) [Приоритет светов](#) ☆
- (5) [Медл.авт.затвор](#) ☆
- (6) [Таймер замера](#) ☆

● Съёмка 4



(1) [Баланс белого](#) ☆

(2) [Ручной ББ](#) ☆

(3) [Коррекция ББ](#) ☆

(4) [Стиль изображ.](#) ☆

[Выбор стиля изображения](#) ☆

[Индивидуальная настройка стиля изображения](#) ☆

[Регистрация стиля изображения](#) ☆

(5) [Отображение данных HDMI](#) ☆

● Съёмка 5

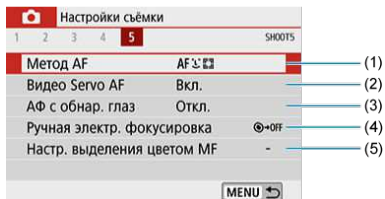

(1) [Метод AF](#)

(2) [Видео Servo AF](#)

(3) [АФ с обнар. глаз](#)

(4) [Ручная электр. фокусировка](#) ☆

(5) [Настр. выделения цветом MF](#)

Запись видео

- ☑ [Видеосъемка с автоэкспозицией](#)
- ☑ [Видеосъемка с ручной установкой экспозиции](#) ☆
- ☑ [Чувствительность ISO в режиме <M>](#) ☆
- ☑ [Доступные значения выдержки](#) ☆
- ☑ [Съемка фотографий](#)
- ☑ [Отображение информации \(видеосъемка\)](#)

Видеосъемка с автоэкспозицией

Автоматическое управление экспозицией обеспечивает соответствие текущей яркости сцены.

1. Установите переключатель питания в положение **< [иконка] >**.

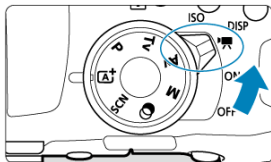

- После звука перемещения зеркала на экране появляется изображение.

2. Поверните диск установки режима в положение любого режима, кроме **< SCN >**, **< [иконка] >** или **< M >**.

3. Сфокусируйтесь на объекте.

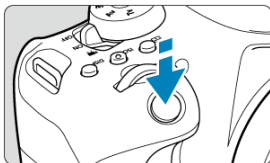

- Перед съемкой видео выполните автоматическую (☑) или ручную фокусировку (☑).
- По умолчанию для параметра [📷: Видео Servo AF] установлено значение [Вкл.], чтобы камера была всегда сфокусирована (☑).
- При нажатии кнопки спуска затвора наполовину камера выполнит фокусировку с использованием текущего метода автофокусировки.

4. Произведите видеосъемку.

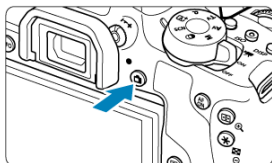



- Для запуска видеосъемки нажмите кнопку <  >.
- Видеосъемку можно также начать, нажав [●] на экране.

Примечание

- Значок [●] не отображается при следующих настройках.
 - Для параметра [Видеофрагменты] задано значение [Включить]
 - Для параметра [Интерв. съёмка] задано значение, отличное от [Откл.]
 - В режиме <  > (видео)
 - В режиме < **SCN** > (видео HDR)



- Во время видеосъемки в правом верхнем углу экрана отображается значок [●REC].
- Звук записывается с помощью встроенного микрофона ().
- Для остановки видеосъемки снова нажмите кнопку <  >.
- Видеосъемку можно также остановить, нажав [■] на экране.

Чувствительность ISO в режимах базовой зоны

- Чувствительность ISO автоматически устанавливается в пределах ISO 100-12800.

Чувствительность ISO в режимах <P>, <Tv> и <Av>

- Чувствительность ISO автоматически устанавливается в пределах ISO 100-12800. Максимум зависит от значения [Макс. для авто] в параметре [📷: ⚙️Настр. чувствительности ISO] (🔗).
- Если в меню [👤: Пользовател. функции (C.Fn)] для параметра [2: Расширение диапазона ISO] задано значение [1:Вкл.], для параметра [Макс. для авто] можно также выбрать значение [H(25600)].

⚠ Предупреждения

- Если задан режим <SCN>, применяется видеосъемка HDR (🔗).
- Даже если установлен режим <Tv> или <Av>, видеосъемка с приоритетом выдержки или величины диафрагмы невозможна. Используется съемка с автоэкспозицией, как в режиме <P>.

📷 Примечание

- В режиме <A+> значок сцены, распознанной камерой, отображается в левом верхнем углу экрана (🔗).
- В режимах творческой зоны для фиксации экспозиции можно нажать кнопку <✳> (🔗), чтобы зафиксировать экспозицию (фиксация AE). После фиксации AE во время видеосъемки можно отменить фиксацию AE, нажав кнопку <📷>. (Настройка фиксации AE сохраняется, пока не будет нажата кнопка <📷>.)
- Компенсация экспозиции в режимах творческой зоны может быть задана в диапазоне до ±3 ступеней.
- Чувствительность ISO, выдержка затвора и величина диафрагмы не записываются в данные Xif видеофильма.
- В режиме видеосъемки с автоэкспозицией (кроме случая интервальной съемки) данная камера поддерживает функцию включения светодиодной подсветки вспышки Speedlite при низкой освещенности. Подробнее см. в инструкции по эксплуатации вспышки Speedlite серии EX со светодиодной подсветкой.

У пользователя есть возможность вручную устанавливать выдержку, величину диафрагмы и чувствительность ISO для видеосъемки.

1. Установите переключатель питания в положение <  >.
2. Поверните диск установки режима в положение < **M** >.

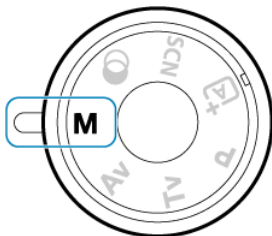

3. Установите чувствительность ISO.



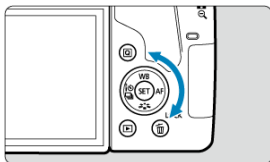
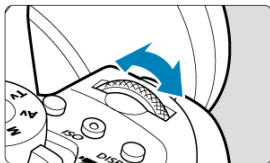

- Нажмите кнопку < **ISO** >.
Отображается экран настройки чувствительности ISO.
- Установите ее диском <  > или <  >.

4. Установите выдержку затвора и величину диафрагмы.



(1)

(2)

- Нажмите кнопку спуска затвора наполовину и проверьте индикатор величины экспозиции.
- Чтобы установить выдержку затвора (1), поворачивайте диск <  >, чтобы установить величину диафрагмы (2), поворачивайте диск <  >.







5. Сфокусируйтесь и произведите видеосъемку.

- Процедура аналогична шагам 3 и 4 для раздела [Видеосъемка с автоэкспозицией](#).

Предупреждения

- Во время видеосъемки старайтесь не изменять выдержку затвора, величину диафрагмы или чувствительность ISO, так как при этом могут быть записаны изменения экспозиции или появиться дополнительные шумы при высоких значениях чувствительности ISO.
- При видеосъемке движущегося объекта рекомендуется установить выдержку в диапазоне от прикл. 1/25 до 1/125 с. Чем меньше выдержка, тем менее плавным будет отображение движений объектов.
- При изменении выдержки во время съемки с флуоресцентным или светодиодным освещением изображение может мигать.

Примечание

- В режиме ISO авто возможна установка компенсации экспозиции в диапазоне ± 3 ступени ()
- Если задана чувствительность «Авто ISO», можно нажать кнопку , чтобы зафиксировать чувствительность ISO. Фиксацию чувствительности ISO при видеосъемке можно отменить, нажав кнопку . (Фиксация чувствительности ISO сохраняется, пока не будет нажата кнопка .)
- При нажатии кнопки  и перестройке кадра индикатор величины экспозиции показывает разницу в величине экспозиции по сравнению с состоянием до нажатия кнопки .
- Когда камера готова к съемке в режиме **<M>**, гистограмму можно вывести на экран, нажав кнопку **<INFO>**.

Чувствительность ISO в режиме **<M>**



Можно задать чувствительность ISO вручную или выбрать [AUTO]. Сведения о чувствительности ISO см. в разделе [Чувствительность ISO при видеосъемке](#).

Доступные значения выдержки



Выдержка затвора в режиме < **M** > может задаваться в диапазоне от 1/4000 до 1/8 с.

Предупреждения

- Доступные значения выдержки для интервальной съемки отличаются .

Съемка фотографий

Во время видеосъемки съемка фотографий невозможна. Для фотосъемки остановите видеосъемку и выполните съемку с помощью видоискателя или в режиме Live View.



Сведения о значках на экране видеосъемки см. в разделе [Экран видеосъемки](#).

Предупреждения

Меры предосторожности для видеосъемки

- Не направляйте камеру на яркий источник света, например на солнце или на яркий источник искусственного света. Это может привести к повреждению датчика изображения или внутренних деталей камеры.
- При съемке объектов с мелкими деталями возможно появление муара или ложных цветов.
- Если установлено значение **[AWB]** или **[AWBW]** и во время видеосъемки изменяется чувствительность ISO или величина диафрагмы, баланс белого также может измениться.
- Если видеосъемка производится при освещении флуоресцентными или светодиодными лампами, видеоизображение может мигать.
- При автофокусировке с объективом USM во время видеосъемки с низкой освещенностью могут записываться шумы в виде горизонтальных полос. Такой же шум может появляться при ручной фокусировке (**MF**) с некоторыми объективами с электронным кольцом фокусировки.
- Если во время видеосъемки планируется использовать зум, рекомендуется снять несколько пробных видеофильмов. Зумирование во время видеосъемки может приводить к изменению экспозиции, записи звука работы объектива, неравномерной громкости звука или потере фокусировки.
- При больших значениях диафрагмы фокусировка может быть неточной или занимать больше времени.
- Выполнение автофокусировки путем нажатия кнопки спуска затвора наполовину во время видеосъемки может приводить к проблемам следующего рода: значительная временная потеря фокусировки, изменение яркости видеозаписи, временная остановка видеозаписи или запись механических звуков работы привода объектива.
- Не закрывайте встроенные микрофоны () пальцами или другими объектами.
- Также см. раздел [Общие меры предосторожности при видеосъемке](#).
- При необходимости ознакомьтесь также с разделом [Общие меры предосторожности, касающиеся съемки фотографий](#).

Примечания для видеосъемки

- При каждой видеосъемке на карте создается новый видеофайл.
- Охват поля зрения для видеосъемки 4K, Full HD и HD составляет прибл. 100%.
- Чтобы запускать или останавливать видеосъемку полным нажатием кнопки спуска затвора, можно задать для настройки **[Полностью]** в меню [**☰**: **Функ. кнопки затв. для видео**] значение **[Пуск/ост.зап.вид.]**.
- Стерефоническая аудиозапись производится с помощью встроенных микрофонов камеры () .
- Если к входному разъему внешнего микрофона камеры подсоединен любой внешний микрофон, например направленный стереомикрофон DM-E1 (продается отдельно), он используется вместо встроенных микрофонов () .
- Можно использовать большинство внешних микрофонов, оснащенных миниразъемом 3,5 мм.
- С объективами EF фиксированное положение фокусировки во время видеосъемки доступно при использовании (супер)телеобъективов, оснащенных этой функцией и выпущенных во второй половине 2011 г. или позже.
- Для видеофильмов 4K, Full HD и HD используются коммутация цветов YCbCr 4:2:0 (8 бит) и цветовое пространство BT.709.

Видеозаписи HDR

Можно снимать видеозаписи с широким динамическим диапазоном для сохранения детализации в светах эпизодов с высокой контрастностью.

1. Поверните диск установки режима в положение < SCN >.

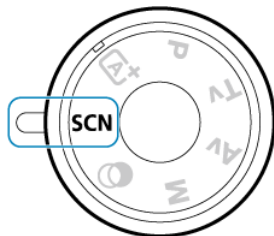

2. Произведите видеосъемку в режиме HDR.



- Снимайте видеофильм таким же образом, как и при обычной видеосъемке (📷).

Предупреждения

- Так как для создания видеофильма HDR объединяются несколько кадров, некоторые части видеоизображения могут быть искажены. Это особенно заметно на снимках, снятых с сотрясением камеры, поэтому рекомендуется использовать штатив. Обратите внимание, что даже при съемке со штативом остаточные следы за объектами или шумы могут стать заметнее (по сравнению с обычным воспроизведением) при покадровом или замедленном воспроизведении видеофильма HDR.
- Недоступно для цифрового зума при видеосъемке, видеофрагментов, интервальной видеосъемки или цифрового IS для видео.

Примечание

- Запись производится с параметрами **FHD 29.97P IPB** (NTSC) или **FHD 25.00P IPB** (PAL).
- При видеосъемке HDR чувствительность ISO устанавливается автоматически.

Художественные фильтры

В режиме <  > (художественные фильтры) можно снимать видеофильмы с применением эффектов фильтров.

1. Поверните диск установки режима в положение <  >.

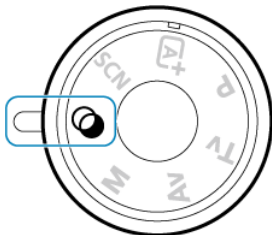





2. Нажмите кнопку <  > (10).

- Откроется экран быстрого управления.

3. Выберите [].



- Кнопками <  > <  > выберите значок [] (**Режим съёмки**) в левом верхнем углу, затем нажмите <  >.

4. Выберите эффект фильтра.

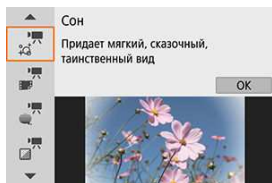

- Кнопками <▲> <▼> выберите эффект фильтра (☑), затем нажмите <SET>.
- Изображение отображается с примененным эффектом фильтра.
- В режиме [Видео с эфф. миниатюры] переместите точку AF в место для фокусировки. Если точка AF находится вне рамки сцены, переместите рамку, чтобы точка AF оказалась внутри нее.

5. Настройте уровень эффекта фильтра.



- Нажмите кнопку <Q> и выберите значок в пункте [Автосп. для видео].
- Кнопками <◀> <▶> настройте эффект и нажмите <SET>.
- При настройке режима [Видео с эфф. миниатюры] выберите скорость воспроизведения.

6. Произведите видеосъемку.

Предупреждения

- Увеличение при просмотре невозможно.
- Гистограмма не отображается.
- Недоступно для цифрового зума при видеосъемке, видеофрагментов, интервальной видеосъемки или цифрового IS для видео.

Примечание

- Запись производится с параметрами [FHD 29.97P]/[FHD 23.98P] (NTSC) или [FHD 25.00P] (PAL).
- В режимах творческой зоны настройки художественных фильтров доступны на экране быстрого управления (Q).

Характеристики художественных фильтров

● Сон

Придает мягкий, загадочный и таинственный вид. Смягчает общий вид видеозаписи, размывая изображение в периферийной части экрана. Настраивая эффект фильтра, можно настраивать размываемые области.

● Старые фильмы

Создает атмосферу старого фильма, добавляя к изображению эффекты дрожания, царапин и мерцания. Верхняя и нижняя части экрана закрываются черным цветом. Настраивая эффект фильтра, можно изменять эффекты дрожания и царапин.

● Воспоминание

Создает атмосферу далеких воспоминаний. Смягчает общий вид видеозаписи, понижая яркость периферийной части экрана. Настраивая эффект фильтра, можно изменять общую насыщенность и темные области по краям экрана.

● Резкий Ч/Б

Создает драматическую реалистичную атмосферу с высокой контрастностью черного и белого. Настраивая эффект фильтра, можно регулировать зернистость и черно-белый эффект.

● Видео с эфф. миниатюры

Можно снимать видео с эффектом миниатюры (диорамы).

Чтобы можно было перемещать рамку сцены, нажмите кнопку < Q > на шаге 4 (или нажмите [↕] в правом нижнем углу экрана), чтобы изменился цвет рамки.

Чтобы вернуть рамку в центр экрана, нажмите кнопку < INFO >. Для переключения между вертикальной и горизонтальной ориентациями рамки сцены нажимайте [↔] в левом нижнем углу экрана. Изменять ориентацию рамки сцены также можно кнопками < ◀ > < ▶ > при горизонтальной ориентации и кнопками < ▲ > < ▼ > при вертикальной ориентации. Чтобы проверить положение рамки сцены, нажмите < SET >. На шаге 5 задайте скорость воспроизведения [5x], [10x] или [20x] до начала съемки. Используется метод AF [AF по 1 точ.] и фокусировка производится на объекты в центре белой рамки. Во время съемки белая рамка скрывается.

Скорость и время воспроизведения (для видео длительностью 1 минута)

Скорость	Время воспроизведения
5x	Прибл. 12 с
10x	Прибл. 6 с
20x	Прибл. 3 с

Предупреждения

- Для таких объектов, как небо или белые стены, может быть нарушена плавность градаций, возможно появление шумов, может использоваться неправильная экспозиция или нарушена цветопередача.



- Звук не записывается.
- Режим «Видео Servo AF» не работает.
- Редактирование видеофильмов с временем воспроизведения менее 1 с невозможно ()

Параметры видеозаписи

- [Размер изображения](#)
- [Запись видео 4K](#)
- [Частота кадров \(кадр/с: кадров \(кадра\) в секунду\)](#)
- [Метод сжатия данных](#)
- [Формат видеозаписи](#)
- [Карты памяти, пригодные для записи видео](#)
- [Видеофайлы размером более 4 ГБ](#)
- [Общая длительность записи видео и размер файла в минуту](#)
- [Ограничение продолжительности видеосъемки](#)

В параметре [📷: **Парам. видеозап.**] можно задать размер изображения, частоты кадров и метод сжатия данных. Видеофильм будет записан как файл MP4. Обратите внимание, что частота кадров переключается автоматически в зависимости от настройки [📺: **ТВ-стандарт**] (🔍).

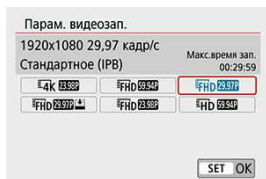

Размер изображения

- [4K] 3840×2160
Видеозапись производится с качеством 4K. Соотношение сторон **16:9**.
- [FHD] 1920×1080
Видеозапись производится с качеством Full HD. Соотношение сторон **16:9**.
- [HD] 1280×720
Видеозапись производится с качеством HD. Соотношение сторон **16:9**.

Предупреждения

- При изменении параметра [TV-стандарт] также требуется заново настроить параметр [Парам. видеозап.].
- Обычное воспроизведение видеозаписей 4K и [FHD 59.94P / 50.00P] может быть невозможно на других устройствах из-за высокой вычислительной нагрузки.
- Видимое разрешение и шум могут изменяться в зависимости от качества видеозаписи.

Примечание

- Запись видеофильмов с качеством VGA невозможна.

Запись видео 4К

- Для видеосъемки 4К требуется карта с высокими характеристиками. Подробнее см. раздел [Карты памяти, пригодные для записи видео](#).
- Видеосъемка в формате 4К значительно повышает нагрузку на процессор. В результате температура внутри камеры может возрасти быстрее или до более высоких значений, чем при обычной видеосъемке. **Если во время видеосъемки появился красный значок [0], карта могла нагреться, поэтому остановите съемку и подождите, пока камера не охладится, прежде чем извлекать карту. (Не извлекайте карту сразу.)**
- В видеозаписи 4К можно выбрать любой кадр и сохранить его на карте как изображение JPEG размером пригл. 8,3 млн пикселей (3840×2160) (📷).

Частота кадров (кадр/с: кадров (кадра) в секунду)

- [59,94P] 59,94 кадра/с / [29,97P] 29,97 кадра/с / [23,98P] 23,98 кадра/с
Для областей с форматом телевидения NTSC (Северная Америка, Япония, Южная Корея, Мексика и т. д.).
- [50,00P] 50,00 кадра/с / [25,00P] 25,00 кадра/с
Для областей с форматом телевидения PAL (Европа, Россия, Китай, Австралия и т. д.).

Метод сжатия данных

- **[IPB]** IPB (Стандарт)
Эффективное сжатие одновременно нескольких кадров для записи.
- **[IPB]** IPB (Компактный)
Поскольку видео записывается с меньшей скоростью передачи данных, чем в методе IPB (Стандарт), размер файла будет меньше, а совместимость воспроизведения — выше. При этом возможное время записи будет больше, чем в режиме IPB (Стандарт) (с картой той же емкости).

Формат видеозаписи

- **[MP4]** MP4
Все снимаемые камерой видеозаписи записываются как видеофайлы формата MP4 (с расширением имени файла «.MP4»).

Карты памяти, пригодные для записи видео

Сведения о картах, на которые можно записывать видео с различным качеством, см. в разделе [Требования к параметрам карты](#).

Для проверки карт запишите несколько видеофильмов, чтобы убедиться, что они могут правильно записывать с указанными параметрами .

Предупреждения

- Перед съемкой видеофильмов 4K выполняйте форматирование карт .
- В случае использования карты с низкой скоростью записи при видеосъемке запись видео может производиться неправильно. При использовании карты памяти, имеющей низкую скорость чтения, видеозаписи могут воспроизводиться неправильно.
- При видеосъемке используйте производительные карты со скоростью записи, значительно превышающей скорость передачи данных.
- Если нормальная видеозапись невозможна, отформатируйте карту и повторите попытку. Если после форматирования карты проблема сохранилась, см. веб-сайт производителя карты и т. д.

Примечание

- Для повышения производительности карты перед видеосъемкой рекомендуется отформатировать ее в камере .
- Чтобы проверить скорость чтения/записи карты памяти, посетите веб-сайт компании-изготовителя карты памяти и т. п.

Видеофайлы размером более 4 ГБ

Даже если размер файла видеозаписи превышает 4 ГБ, видеосъемку можно продолжать без прерывания процесса.

● Использование карт SD/SDHC, отформатированных в камере

При форматировании в камере карты SD/SDHC используется файловая система FAT32.

Если карта отформатирована под файловую систему FAT32 и при записи размер файла превышает 4 ГБ, автоматически создается новый видеофайл.

Для просмотра видеозаписи необходимо воспроизводить каждый файл отдельно. Автоматическое последовательное воспроизведение файлов видео невозможно. После завершения просмотра видеозаписи выберите следующую видеозапись и воспроизведите ее.

● Использование карт SDXC, отформатированных в камере

При форматировании в камере карты SDXC используется файловая система exFAT.

В случае карты, отформатированной под файловую систему exFAT, даже если во время видеосъемки размер файла превышает 4 ГБ, видеозапись сохраняется в одном файле (а не разделяется на несколько файлов).

Предупреждения

- При импорте видеофайлов размером более 4 ГБ в компьютер используйте программу EOS Utility или устройство чтения карт памяти (). Сохранение видеофайлов размером более 4 ГБ стандартными средствами операционной системы компьютера может оказаться невозможным.

Общая длительность записи видео и размер файла в минуту



Сведения о размерах файлов и времени записи, доступного для каждого параметра видеозаписи, см. в разделе [Примерное время записи, скорость передачи данных видео и размер файла](#).

Ограничение продолжительности видеосъемки

Максимальное время записи одного видеофильма составляет 29 мин 59 с. По прошествии 29 мин 59 с запись автоматически останавливается. Нажав кнопку <  >, можно снова начать съемку (при этом видеофильм записывается в новый файл).

Цифровое увеличение

Если заданы параметры видеозаписи [FHD 29.97P]/[FHD 23.98P] (NTSC) или [FHD 25.00P] (PAL), можно снимать с цифровым увеличением прибл. 3–10х.

1. Поверните диск установки режима в положение любого режима, кроме < SCN > или <  >.
2. Выберите [: Цифровое увелич.].

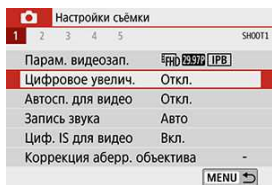

3. Выберите значение.

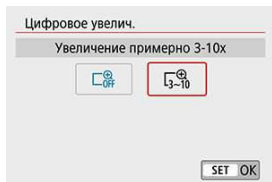

- Выберите величину увеличения, затем нажмите <  >.

4. Используйте цифровое увеличение.



- Нажимайте кнопки < ▲ > < ▼ >.
- Появится шкала цифрового увеличения.
- Нажмите кнопку < ▲ >, чтобы увеличить масштаб, или кнопку < ▼ >, чтобы уменьшить масштаб.
- При нажатии кнопки спуска затвора наполовину камера фокусируется в режиме [AF по 1 точ.] (фиксация по центру).
- Для отмены цифрового увеличения выберите [Откл.] на шаге 2.

⚠ Предупреждения

- Во избежание сотрясения камеры рекомендуется использовать штатив.
- Интервальную съемку, художественные фильтры и цифровой IS для видео недоступны.
- Максимальная чувствительность ISO равна 6400.
- Увеличение при просмотре невозможно.
- Так как при цифровом увеличении производится цифровая обработка видеозаписи, при высоком увеличении изображение будет выглядеть более зернистым. Также могут стать заметными шумы, световые пятна и т. п.
- Значок сцены не отображается.
- См. также [Условия съемки, затрудняющие фокусировку](#).

Автоспуск для видео

Видеосъемка может запускаться таймером автоспуска.

1. Выберите [📷: Автосп. для видео].

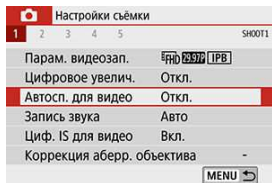

2. Выберите значение.

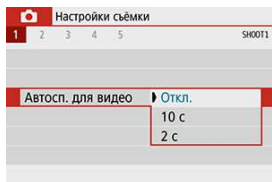

3. Произведите видеосъемку.

- После нажатия [●] или кнопки < 📷 > на камере отображается количество секунд до начала съемки и подаются звуковые сигналы.

Примечание

- Для отмены действия таймера автоспуска нажмите на экран или нажмите < SET >.

Запись звука

[Запись звука/уровень записи звука](#)

[Фильтр ветра](#)☆

[Аттенюатор](#)☆

[Внешний микрофон](#)

Запись звука во время видеосъемки возможна с помощью встроенного стереофонического микрофона или внешнего стереофонического микрофона. Также можно свободно регулировать уровень записи звука.

Для настройки функций записи звука используйте пункт [📷: Запись звука].

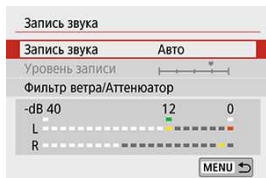

Запись звука/уровень записи звука

● Авто

Уровень записи звука регулируется автоматически. Регулировка уровня записи выполняется автоматически, в зависимости от громкости звука.

● Ручная

Можно настроить требуемый уровень записи звука.

Выберите пункт [Уровень записи] и кнопками <◀> <▶> настройте уровень записи звука, контролируя его по индикатору. Наблюдая за индикатором максимальных показаний, настройте уровень записи, чтобы индикатор лишь иногда при самом громком звуке загорался справа от отметки «12» (-12 дБ). Если значение превышает отметку «0», появляются искажения.

● Откл.

Звук не записывается.

Фильтр ветра



Задайте значение **[Авто]** для автоматического снижения шума ветра при съемке вне помещения. Доступно только при использовании встроенного микрофона камеры. Во время работы функции фильтра ветра также уменьшается уровень части низких частот (басов).

Аттенюатор



Автоматически подавляет искажения звука, вызванные громкими шумами. Задайте для параметра **[Запись звука]** значение **[Вкл.]**, если при значениях **[Авто]** или **[Ручная]**.

Внешний микрофон

Если ко входу внешнего микрофона камеры подключен внешний микрофон со стереофоническим разъемом (диаметром 3,5 мм), он будет иметь приоритет. Рекомендуется использовать микрофон, такой как направленный стереомикрофон DM-E1 (продается отдельно).

Предупреждения

- Звуки управления по Wi-Fi могут записываться встроенными или внешними микрофонами. Во время записи звука не рекомендуется пользоваться функцией беспроводной связи.
- При подключении внешнего микрофона к камере убедитесь, что штекер вставлен полностью.
- Встроенный микрофон камеры будет также записывать механические звуки объектива или звуки работы камеры/объектива, когда выполняется автофокусировка или используются органы управления камеры во время видеосъемки. В таком случае громкость этих звуков можно уменьшить, используя внешний объектив. Если звуки слишком заметные даже с внешним микрофоном, рекомендуется снять микрофон с камеры и установить его на некотором расстоянии от камеры и объектива.
- Не подключайте ко входному разъему для внешнего микрофона никакие другие устройства, кроме внешнего микрофона.

Примечание

- В режимах базовой зоны для параметра [**Запись звука**] доступны значения [**Вкл.**] и [**Откл.**]. Задайте значение [**Вкл.**] для автоматической настройки уровня записи.
- Звук также выводится при подключении камеры к телевизорам по HDMI, если только для параметра [**Запись звука**] не задано значение [**Откл.**].
- Регулировка баланса громкости между левым (L) и правым (R) каналами невозможна.
- Звук записывается с частотой дискретизации 48 кГц/16 бит.

Цифровой IS для видео

Функция камеры «Цифровой IS для видео» уменьшает влияние сотрясения камеры при видеосъемке. Цифровой IS для видео может обеспечить эффективную стабилизацию даже с объективом без функции Image Stabilizer (Стабилизатор изображения) даже с объективом без функции Image Stabilizer (Стабилизатор изображения). При использовании объектива с функцией Image Stabilizer (Стабилизатор изображения) установите переключатель Image Stabilizer (Стабилизатор изображения) на объективе в положение < ON >.

1. Выберите [📷: Циф. IS для видео].

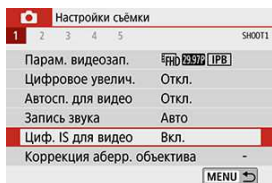

2. Выберите значение.

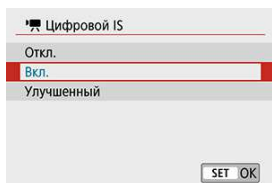

- **Откл.** (📷 OFF)
Стабилизация изображения с помощью функции «Цифровой IS для видео» отключена.
- **Вкл.** (📷 ON)
Выполняется коррекция сотрясения камеры. Изображение будет немного увеличено.
- **Улучшенный** (📷 ON+)
По сравнению с настройкой [Вкл.] возможна коррекция более сильного сотрясения камеры. Изображение будет увеличено еще больше.

Предупреждения

- Функция «Цифровой IS для видео» не работает, если переключатель оптического Image Stabilizer (Стабилизатор изображения) установлен в положение < OFF >.
- С объективами с фокусным расстоянием более 800 мм функция «Цифровой IS для видео» не работает.
- Функцию «Цифровой IS для видео» невозможно задать в режиме < SCN > или <  >, а также если задано цифровое увеличение видео, интервальная съемка или художественный фильтр.
- Чем шире угол обзора, тем эффективнее стабилизация изображения. Чем уже угол обзора, тем ниже эффективность стабилизации изображения.
- При использовании объектива TS-E, объектива «рыбий глаз» или объектива другого производителя (не Canon) рекомендуется задать для функции «Цифровой IS для видео» значение [Откл.].
- Эффекты цифрового IS для видео не применяются к изображениям при просмотре с увеличением.
- Так как функция «Цифровой IS для видео» увеличивает изображение, оно выглядит более зернистым. Также могут стать заметными шумы, световые пятна и т. п.
- В зависимости от объекта и условий съемки при работе функции «Цифровой IS для видео» может быть заметно размытие объекта (объект на короткое время выглядит несфокусированным).
- Когда задана функция «Цифровой IS для видео», размер точек AF также изменяется.
- При использовании штатива рекомендуется задать для функции «Цифровой IS для видео» значение [Откл.].
- Некоторые объективы не поддерживают эту функцию. Подробнее см. на веб-сайте Canon.

Интервальная съёмка

Снятые с заданным интервалом фотографии могут автоматически объединяться в интервальную видеозапись 4K или Full HD. Интервальная съёмка показывает изменение объекта за гораздо меньшее время, чем на самом деле. Это удобно для съёмки изменяющейся сцены с фиксированной точки (например, растущие растения, движение небесных тел и т. п.).

Интервальные видеозаписи записываются в формате MP4 со следующим качеством: $\text{4K } 29.97\text{P [ALL-I] (NTSC)}$ / $\text{4K } 25.00\text{P [ALL-I] (PAL)}$ при записи 4K и $\text{FHD } 29.97\text{P [ALL-I] (NTSC)}$ / $\text{FHD } 25.00\text{P [ALL-I] (PAL)}$ при записи Full HD.

Обратите внимание, что частота кадров переключается автоматически в зависимости от настройки [👤: ТВ-стандарт] (🔗).

1. Поверните диск установки режима в положение любого режима, кроме < SCN > или < ⌚ >.
2. Выберите [📷: Интерв. съёмка].

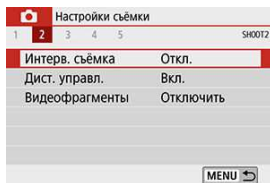

3. Выберите пункт [Интервал].

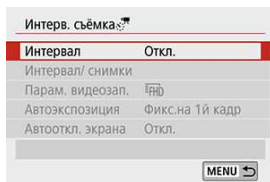

4. Выберите сюжет.

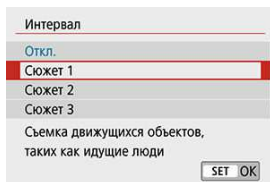

- Выберите сюжет в соответствии с условиями съемки.
- Для большей свободы ручного задания интервала съемки и количества снимков выберите значение [Пользовательск.]

5. Установите интервал съемки.

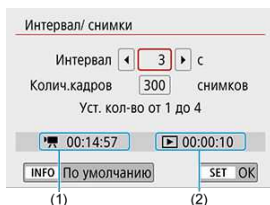

- Выберите [Интервал/ снимки].
- Выберите [Интервал] (с). Кнопками <◀> <▶> задайте значение, затем нажмите <SET>.
- Задайте число, ориентируясь на значения [Требуемое время] (1) и [Время воспр.] (2).

Если выбрано значение [Пользовательск.]

- Выберите [Интервал] (мин:с).
- Нажмите <SET> для отображения <⏏>.
- Кнопками <▲> <▼> задайте значение, затем нажмите <SET>. (Восстанавливается символ <□>.)
- Выберите [OK] для регистрации настройки.

6. Задайте количество кадров.

Интервал/ снимки

Интервал с

Колич.кадров снимков

Уст. кол-во от 30 до 900

00:14:57 00:00:10

INFO По умолчанию SET OK

- Выберите **[Колич.кадров]**. Кнопками < ◀ > ▶ > задайте значение, затем нажмите < SET >.
- Задайте число, ориентируясь на значения **[Требуемое время]** и **[Время воспр.]**.

Если выбрано значение **[Пользовательск.]**

- Выберите цифру.
- Нажмите < SET > для отображения < ⏏ >.
- Кнопками < ▲ > < ▼ > задайте значение, затем нажмите < SET >.
(Восстанавливается символ < □ >.)
- Убедитесь, что значение **[Время воспр.]** не отображается красным цветом.
- Выберите **[OK]** для регистрации настройки.

⚠ Предупреждения

- Если на карте памяти недостаточно места для записи заданного числа кадров, **[Время воспр.]** отображается красным цветом. Хотя камера может продолжать снимать, съемка останавливается при полном заполнении карты памяти.
- Если с заданной настройкой **[Колич.кадров]** размер видеофайла превышает 4 ГБ и карта не отформатирована с файловой системой exFAT (Ⓜ), **[Время воспр.]** отображается красным цветом. Если в такой ситуации при продолжении съемки размер видеофайла достигнет 4 ГБ, интервальная съемка остановится.

Примечание

- Если выбран [Сюжет *], доступные значения интервалов и количества снимков ограничиваются в соответствии с типом сюжета.
- Сведения о картах, на которые можно записывать интервальное видео, см. в разделе [Требования к параметрам карты](#).
- Если задано число кадров 3600, длительность интервальной видеозаписи будет пригл. 2 мин для NTSC и пригл. 2 мин 24 с для PAL.

7. Выберите требуемые параметры видеозаписи.

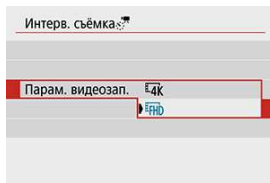

- **4K(3840×2160)**
Видеозапись производится с качеством 4K. Соотношение сторон **16:9**.
Частота кадров равна 29,97 кадра/с (**29,97P**) для NTSC и 25,00 кадра/с (**25,00P**) для PAL, и видеофильмы записываются в формате MP4 (**MP4**) со сжатием ALL-I (**ALL-I**).
- **FHD(1920×1080)**
Видеозапись производится с качеством Full HD. Соотношение сторон **16:9**.
Частота кадров равна 29,97 кадра/с (**29,97P**) для NTSC и 25,00 кадра/с (**25,00P**) для PAL, и видеофильмы записываются в формате MP4 (**MP4**) со сжатием ALL-I (**ALL-I**).

8. Настройте пункт [Автоэкспозиция].

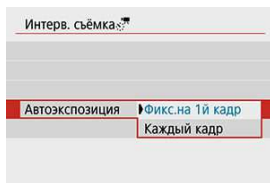

● Фикс. на 1й кадр

При съемке первого кадра выполняется экспомер, и экспозиция устанавливается автоматически в соответствии с яркостью. Для всех кадров применяется экспозиция, установленная для первого кадра. Для всех последующих кадров также применяются и остальные настройки параметров съемки, заданные для первого кадра.

● Каждый кадр

Экспомер выполняется для каждого последующего кадра, чтобы автоматически задавать экспозицию в соответствии с яркостью. Обратите внимание, что если для таких функций, как стиль изображения и баланс белого, задано значение **[Авто]**, они устанавливаются автоматически для каждого последующего кадра.

ⓘ Предупреждения

- Если значение параметра **[Интервал]** меньше 3 с, для параметра **[Автоэкспозиция]** задано значение **[Каждый кадр]** и яркость кадра значительно отличается от яркости предыдущего кадра, камера может не снимать с заданным интервалом.
- Если для параметра **[Автоэкспозиция]** задано значение **[Каждый кадр]**, в некоторых режимах съемки чувствительность ISO, выдержка затвора и величина диафрагмы могут не записываться в данные Exif интервальной видеозаписи.

9. Настройте пункт [Автооткл. экрана].

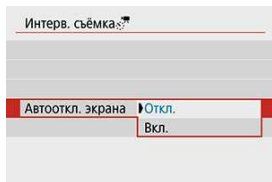

- **Откл.**

Изображение отображается даже во время интервальной съёмки. (Экран отключается только в момент съёмки.) Обратите внимание, что экран выключается припл. через 30 мин после начала съёмки.

- **Вкл.**

Обратите внимание, что экран выключается припл. через 10 с после начала съёмки.



Примечание

- Во время интервальной съёмки экран можно включать и выключать, нажимая кнопку < INFO >.

10. Задайте звуковой сигнал.

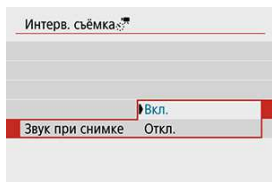

- Выберите пункт **[Звук при снимке]**.

- Если задано значение **[Откл.]**, звуковой сигнал при съёмке подаваться не будет.

11. Проверьте настройки.

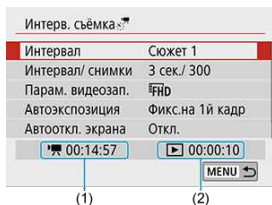

(1) Требуемое время

Указывает время, необходимое для съёмки заданного числа кадров с заданным интервалом. Если оно превышает 24 часа, отображается значение «*** сут.».

(2) Время воспроизведения

Указывает время видеосъёмки (время, необходимое для воспроизведения) при создании интервальной видеозаписи 4K или Full HD из фотографий, снятых с заданными интервалами.

12. Закройте меню.

- Нажмите кнопку < MENU >, чтобы закрыть экран меню.

13. Выполните интервальную съемку.





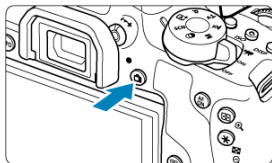



- Нажмите кнопку **< INFO >** и снова проверьте отображаемые на экране значения «Требуемое время (1)» и «Интервал (2)».



- Полностью нажмите кнопку **< [Camera Icon] >**, чтобы запустить интервальную съемку.
- Во время интервальной съемки автофокусировка не работает.
- При интервальной съемке в правом верхнем углу экрана отображается значок «**REC**».
- После съемки заданного числа кадров интервальная съемка прекращается.
- Чтобы отменить интервальную съемку, задайте для параметра **[Интервал]** значение **[Откл.]**.

Предупреждения

- Не направляйте камеру на яркий источник света, например на солнце или на яркий источник искусственного света. Это может привести к повреждению датчика изображения или внутренних деталей камеры.
- Когда камера подключена к компьютеру с помощью интерфейсного кабеля или к ней подключен HDMI-кабель, для параметра **[Интерв. съёмка]** может быть задано только значение **[Откл.]**.
- Режим «Видео Servo AF» не работает.
- Если установлена выдержка 1/30 с и более, экспозиция может отображаться неправильно (может отличаться от экспозиции конечной видеозаписи).
- Не выполняйте зумирование объектива во время интервальной съемки. Зумирование объектива может вызвать потерю фокусировки, изменение экспозиции или неправильную работу коррекции аберрации объектива.
- При интервальной съемке с мерцающим освещением записанное изображение может заметно мерцать, на нем могут быть видны горизонтальные полосы (шумы) или оно может иметь неправильную экспозицию.
- Вид изображений, отображаемых во время интервальной съемки, может отличаться от конечной видеозаписи (в таких деталях, как мерцание источников света или шум от высокой чувствительности ISO).
- При интервальной съемке в условиях низкой освещенности изображение, отображаемое во время съемки, может отличаться от фактической видеозаписи. В таких случаях значок **[Exp.SIM]** будет мигать.
- Если во время интервальной съемки камера поворачивается слева направо (панорамирование) или снимается движущийся объект, изображение может очень сильно исказиться.
- Во время интервальной съемки автоотключение питания не работает. Кроме того, невозможны настройка функций съемки и функций меню, просмотр изображений и т. д.
- Во время интервальной съемки звук не записывается.
- Если выдержка затвора превышает интервал съемки (например, при длительной выдержке) или если автоматически устанавливается длительная выдержка, съемка с заданным интервалом может оказаться невозможной. Съемка также может оказаться невозможной, если интервал съемки приближенно равен выдержке затвора.
- Если снять следующий запланированный кадр невозможно, он пропускается. В результате может сократиться время записи созданного интервального видеofilма.
- Если время записи на карту превышает интервал съемки из-за заданных функций съемки или параметров карты, часть кадров не будет снята с заданными интервалами.
- Снятые изображения не записываются в виде фотографий. Даже если отменить интервальную съемку после съемки только одного кадра, он будет записан как видеофайл.
- Если камера подключена к компьютеру с помощью интерфейсного кабеля и используется программа EOS Utility (ПО EOS), установите для параметра **[Интерв. съёмка]** значение **[Откл.]**. Если выбрано любое другое значение, кроме **[Откл.]**, подключение камеры к компьютеру невозможно.

- Во время интервальной съемки Image Stabilizer (Стабилизатор изображения) в объективе не работает.
- Если установить переключатель питания в положение < OFF >, интервальная съемка прекращается и для нее устанавливается значение [Откл.].
- Даже если вспышка используется, она не сработает.
- При выполнении следующих операций режим ожидания интервальной съемки отменяется и настройка изменяется на [Откл.].
 - Выбор пункта [Выполнить очистку + ] в разделе [: Очистка сенсора] или пункта [Сброс всех настроек камеры] в разделе [: Сбросить настройки]
 - Поверните диск установки режима в положение < SCN > или <  >
- Если запустить интервальную съемку, когда отображается белый значок [] () , качество изображения при интервальной съемке может снизиться. Рекомендуется начинать интервальную съемку после исчезновения белого значка [] (после уменьшения внутренней температуры камеры).

Примечание



- Рекомендуется использовать штатив.
- Рекомендуется предварительно сделать пробные снимки.
- Охват поля зрения при интервальной съемке 4K и Full HD составляет приibl. 100%.
- Чтобы отменить выполняющуюся интервальную съемку, нажмите кнопку <  >. Уже снятые кадры записываются на карту памяти.
- Если требуемое время записи больше 24 ч, но не превышает 48 ч, отображается «2 сут». Если требуется три и более дней, отображается число дней с шагом 24 ч.
- Даже если время воспроизведения интервальной видеозаписи будет меньше 1 с, она все равно создается. Счетчик [Время воспр.] будет показывать «00'00».
- Для длительной съемки рекомендуется использовать дополнительные принадлежности для питания от электросети (продаются отдельно).
- Для интервальной съемки 4K/Full HD используются коммутация цветов YCbCr 4:2:0 (8 бит) и цветовое пространство BT.709.

Примечание

Для запуска и остановки интервальной съемки можно использовать беспроводной пульт ДУ BR-E1 (продается отдельно). Заранее задайте для параметра [: Дист. управл.] значение [Вкл.].

● С беспроводным пультом ДУ BR-E1

- Сначала зарегистрируйте пульт ДУ BR-E1 в камере ().

Состояние камеры/ настройка дистанционного управления	<  > (Спуск без задержки) <2> (Задержка 2 с)	<  > (Запись видео)
Готовность к съемке	В соответствии с настройкой	Начало съемки
Во время интервальной съемки	Функция кнопки спуска затвора для видеосъемки	Завершение съемки

Рекомендации по доступному времени интервальной съемки

Сведения о возможной длительности интервальной съемки (до разряда аккумулятора) см. в разделе [Время, доступное для записи видео](#).

Видеофрагменты

[Настройка параметров видеофрагментов](#)

[Создание альбомов видеофрагментов](#)

[Добавление к существующему альбому](#)

Снимайте последовательности видеофрагментов длительностью несколько секунд каждая, и камера объединит их в альбом видеофрагментов с яркими моментами вашего путешествия или события.

Видеофрагменты доступны, если для параметров видеозаписи задано значение **FHD 29.97P [IPB]** (NTSC) или **FHD 25.00P [IPB]** (PAL).

Альбомы видеофрагментов можно также воспроизводить с фоновой музыкой (🎵).

Создание альбома видеофрагментов

Видеофрагменты 1, 2 и т. д.

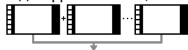

Альбом видеофрагментов

Настройка параметров видеофрагментов

1. Поверните диск установки режима в любое положение, кроме **<📷>**.
2. Укажите **[📷: Видеофрагменты]**.

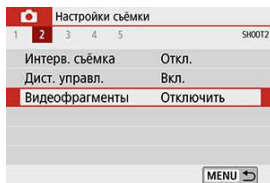

- Выберите **[Включить]**.

3. Укажите [Настройки альбома].

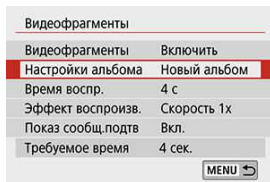

- Выберите [Создать новый альбом].
- Прочитайте сообщение и выберите [ОК].

4. Укажите [Время воспр.].

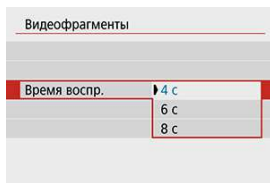

- Укажите время воспроизведения каждого видеофрагмента.

5. Укажите [Эффект воспроизв.].

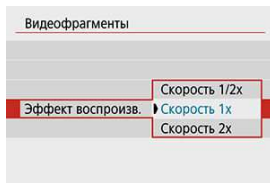

- Эта настройка определяет скорость воспроизведения альбомов.

6. Задайте [Показ сообщ.подтв].

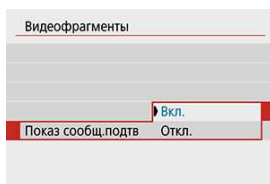

- Выберите [Вкл.].

7. Проверьте требуемое время записи.

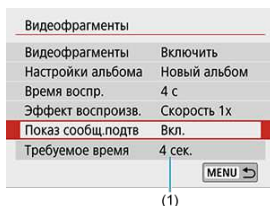

- Время, необходимое для съемки каждого видеофрагмента, указывается (1) на основе времени воспроизведения и эффекта.



8. Закройте меню.



- Для закрытия меню нажмите кнопку < MENU >.
- Для индикации времени записи (2) отображается синяя шкала.

1. Выполните съемку первого видеофрагмента.



- Нажмите кнопку <  >, затем произведите съемку.
- Синяя шкала, показывающая время записи, постепенно уменьшается, и по истечении указанного времени съемка автоматически останавливается.
- Отображается сообщение с запросом подтверждения ().

2. Сохраните снятые материалы как альбом видеофрагментов.



- Выберите [] **Сохранить как альбом**.
- Клип сохраняется как первый видеофрагмент в альбоме.

3. Выполните съемку следующих видеофрагментов.







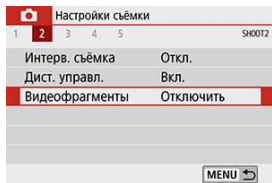

- Повторите шаг 1 для съемки следующего видеофрагмента.
- Выберите [**+**] **Добавить в альбом**].
- Чтобы создать другой альбом, выберите [**+**] **Сохранить как новый альбом**].
- При необходимости повторите шаг 3.

4. Остановите съемку видеофрагментов.



- Установите для настройки **[Видеофрагменты]** значение **[Отключить]**. Чтобы вернуться в обычный режим видеосъемки, обязательно задайте значение **[Отключить]**.
- Нажмите кнопку **< MENU >** для закрытия меню и возврата в обычный режим видеосъемки.

Варианты в шагах 2 и 3

Операция	Описание
 Сохранить как альбом (шаг 2)	Сохранение клипа как первого видеофрагмента в альбоме.
 Добавить в альбом (шаг 3)	Добавление текущего видеофрагмента в последний записанный альбом.
 Сохранить как новый альбом (шаг 3)	Создание нового альбома и сохранение клипа как первого видеофрагмента. Этот файл альбома отличается от последнего записанного альбома.
 Проигрывать видеофрагменты (шаги 2, 3)	Воспроизведение только что снятого видеофрагмента.
 Не сохранять в альбом (шаг 2)	Удаление последнего снятого видеофрагмента без сохранения в альбом. На экране запроса подтверждения выберите [ОК] .
 Удалить без сохранения в альбом (шаг 3)	

Примечание

- Если требуется снимать следующий видеофрагмент без задержки, задайте для параметра **[Показ сообщ.подтв]** в меню **[☰: Видеофрагменты]** значение **[Откл.]**. Эта настройка позволяет сразу же снимать следующий видеофрагмент, без сообщения с запросом подтверждения.

Добавление к существующему альбому

1. Выберите [Добавить в имеющийся альбом].

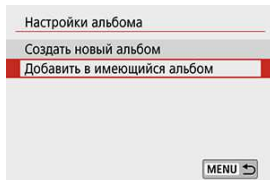

- На шаге 3 раздела [Настройка параметров видеофрагментов](#) выберите [Добавить в имеющийся альбом].

2. Выберите существующий альбом.



- Кнопками < ◀ > ▶ > выберите существующий альбом и нажмите кнопку < SET >.
- Выберите [OK].
Некоторые параметры видеофрагмента будут обновлены в соответствии с параметрами существующего альбома.

3. Закройте меню.

- Для закрытия меню нажмите кнопку < MENU >.
Отображается экран съемки видеофрагмента.

4. Выполните съемку видеофрагмента.

- Снимите видеофрагмент в соответствии с инструкциями из пункта [Создание альбома видеофрагментов](#).

Предупреждения

- Невозможно выбрать альбом, снятый с помощью другой камеры.

Предупреждения

Общие замечания относительно видеофрагментов

- Если в пункте [**Эффект воспроизв.**] задано значение [**Скорость 1/2x**] или [**Скорость 2x**], звук не записывается.
- Время записи каждого видеофрагмента является приблизительным. Оно может несколько отличаться от фактического времени съемки, отображаемого при воспроизведении, из-за частоты кадров и других факторов.

Видео Servo AF

Если эта функция включена, при видеосъемке камера непрерывно фокусируется на объект.

1. Выберите [CAMERA]: Видео Servo AF].

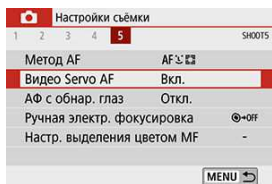

2. Выберите [Вкл.].

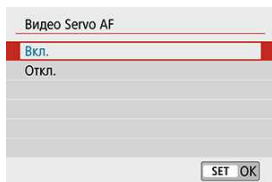

● Если выбрано значение [Вкл.]:

- Камера постоянно фокусируется на объект, даже если кнопка спуска затвора не нажата наполовину.
- Чтобы фокус оставался в определенном положении или если вы не хотите, чтобы записывались звуки работы механизма объектива, можно временно отключить режим «Видео Servo AF», нажав [SERVO AF] в левом нижнем углу экрана.
- Если режим «Видео Servo AF» приостановлен, при возврате к видеосъемке после таких операций, как нажатие кнопки < MENU > или < [▶] > или изменение метода AF, режим «Видео Servo AF» возобновляется.

● Если выбрано значение [Откл.]:

- Для фокусировки нажмите кнопку спуска затвора наполовину или нажмите кнопку < AF ON >.

Меры предосторожности, когда для параметра [Видео Servo AF] задано значение [Вкл.]

- **Условия съемки, затрудняющие фокусировку**
 - Объект быстро приближается к камере или удаляется от нее.
 - Объект движется на небольшом расстоянии от камеры.
 - Съемка с большим диафрагменным числом.
 - См. также [Условия съемки, затрудняющие фокусировку](#).
- Из-за постоянной работы привода объектива и расхода энергии аккумулятора возможное время видеосъемки (📷) сокращается.
- Встроенный микрофон камеры будет также записывать механические звуки объектива или звуки работы камеры/объектива, когда выполняется автофокусировка или используются органы управления камеры во время видеосъемки. В таком случае громкость этих звуков можно уменьшить, используя внешний объектив. Если звуки слишком заметные даже с внешним микрофоном, рекомендуется снять микрофон с камеры и установить его на некотором расстоянии от камеры и объектива.
- Работа режима «Видео Servo AF» приостанавливается при зумировании или увеличении при просмотре.
- Если во время видеосъемки объект приближается или удаляется либо камера перемещается вертикально или горизонтально (панорамирование), записанное видеоизображение может на некоторое время расшириться или уменьшиться (масштаб изображения может измениться).

Прочие функции меню



● **Коррекция абerr. объектива** ☆

При съемке видеофильмов возможна коррекция периферийной освещенности и хроматической аберрации. Подробные сведения о коррекции аберраций

объектива см. в разделе [Коррекция аберрации объектива](#) ☆.

● Дистанционное управление

Если задано значение [Вкл.], видеосъемку можно запускать и останавливать с помощью беспроводного пульта ДУ BR-E1 (продается отдельно). Сначала зарегистрируйте пульт ДУ BR-E1 в камере (🔗).

С беспроводным пультом ДУ BR-E1

Для обычной видеосъемки установите переключатель синхронизации спуска затвора/видеосъемки в положение < 📷 > и нажмите кнопку спуска затвора. Для интервальной съемки см. раздел [Интервальная съемка](#).

● Настр. чувствительности ISO ☆

• Чувствит. ISO

В режиме [M] значение чувствительности ISO можно задавать вручную. Можно также выбрать ISO авто.

• Макс. для авто

Можно задать максимальное значение для Авто ISO при видеосъемке в режиме [M] или в режиме [M] с Авто ISO.

Если в меню [☛: Пользовател. функции (C.Fn)] для параметра [2: Расширение диапазона ISO] задано значение [1:Вкл.], для параметра [Макс. для авто] можно также выбрать значение [H(25600)].

● Приоритет светов ☆

При видеосъемке можно уменьшить переэкспонированные области светов, в которых теряются детали. Подробные сведения о приоритете светов приведены в разделе [Приоритет светов](#) ☆.

! Предупреждения

- Значение [Улучшенный] недоступно (не отображается), если при записи видео задан режим [📷: Приоритет светов].

● Медл.авт.затвор ☆

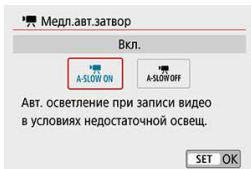

Можно выбрать, требуется ли снимать более яркие видеофильмы, чем при значении **[Откл.]**, за счет автоматического увеличения выдержки затвора при низкой освещенности.

Доступно в режиме съемки [P]. Применимо, когда частота кадров параметров видеозаписи равна **59.94P** или **50.00P**.

- **Откл.**

Позволяет снимать видеофильмы с более плавными и естественными движениями, менее подверженные сотрясению объекта, чем при значении **[Вкл.]**. Учтите, что при низкой освещенности видеозаписи могут быть более темными, чем при значении **[Вкл.]**.

- **Вкл.**

Позволяет снимать более яркие видеофильмы, чем при значении **[Откл.]**, за счет автоматического увеличения выдержки затвора при низкой освещенности до 1/30 с (NTSC) или 1/25 с (PAL).

Примечание

- При съемке движущихся объектов при низкой освещенности или при возможности образования остаточных изображений (следов) рекомендуется устанавливать значение **[Откл.]**.

● Отображение данных HDMI ☆

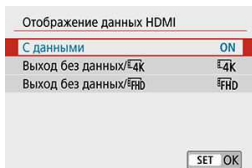

Можно настроить автоматическое отображение информации для изображения, выводимого по HDMI-кабелю.

● С данными

На других устройствах по HDMI отображаются изображение, информация о съемке, точки AF и другие сведения. Обратите внимание, что экран камеры выключается. Снятые видеозаписи сохраняются на карту.

● Выход без данных/4K





Выходной сигнал HDMI содержит только видеозаписи 4K. Информация о съемке и точки AF также отображаются в камере, но изображение на карту не записывается. Обратите внимание, что связь по Wi-Fi недоступна.

● Выход без данных/FHD

Выходной сигнал HDMI содержит только видеозаписи Full HD. Информация о съемке и точки AF также отображаются в камере, но изображение на карту не записывается. Обратите внимание, что связь по Wi-Fi недоступна.

Предупреждения

Красный значок < > предупреждения о высокой внутренней температуре

- При повышении температуры внутри камеры из-за продолжительной видеосъемки или высокой температуры окружающей среды появляется красный значок <  >.
- Красный значок <  > означает, что скоро видеосъемка будет остановлена автоматически. В этом случае съемку невозможно будет возобновить до тех пор, пока температура внутри камеры не снизится, поэтому выключите питание и дайте камере охладиться. Обратите внимание, что время до автоматической остановки видеосъемки при появлении красного значка <  > зависит от условий съемки.
- Видеосъемка в условиях высокой температуры в течение длительного времени вызовет ускоренное появление красного значка <  >. Если съемка не производится, обязательно выключайте камеру.

Качество записи и изображения

- Если объектив оснащен функцией Image Stabilizer (Стабилизатор изображения) и переключатель Image Stabilizer (Стабилизатор изображения) установлен в положение < ON >, функция Image Stabilizer (Стабилизатор изображения) будет срабатывать каждый раз, даже без нажатия кнопки спуска затвора наполовину. Функция Image Stabilizer (Стабилизатор изображения) потребляет энергию аккумулятора и может уменьшить общее время видеосъемки в зависимости от условий съемки. Если функция Image Stabilizer (Стабилизатор изображения) не нужна (например, при съемке со штативом), рекомендуется установить переключатель Image Stabilizer (Стабилизатор изображения) в положение < OFF >.
- Если при видеосъемке с автоэкспозицией изменяется яркость, видеозапись может на короткое время остановиться. В этом случае производите видеосъемку с ручной установкой экспозиции.
- При наличии на изображении очень яркого источника света на экране эта область может выглядеть черной. Видеозаписи записываются почти в том виде, в котором они отображаются на экране.
- Качество изображения может снизиться при видеосъемке с определенным сочетанием условий съемки, таких как высокая чувствительность ISO, высокая температура, длительная выдержка и низкая освещенность.
- При видеосъемке в течение длительного времени внутренняя температура камеры может вырасти и повлиять на качество изображения. Когда видеосъемка не производится, по возможности выключайте камеры.
- При просмотре видео на других устройствах качество изображения или звука может снизиться или просмотр может быть невозможен (даже если эти устройства поддерживают формат MP4).

- При использовании карты памяти с низкой скоростью записи во время видеосъемки в правой части экрана может появиться индикатор. Этот индикатор показывает, сколько данных еще не записано на карту (оставшаяся емкость внутренней буферной памяти), и он увеличивается тем быстрее, чем медленнее карта. Если индикатор (1) заполнен, видеосъемка автоматически прекращается.



(1)

- Если карта обладает высокой скоростью записи, индикатор может не отображаться или, если он отображается, уровень вряд ли будет повышаться. Вначале рекомендуется снять несколько тестовых видео, чтобы убедиться, что карта памяти обладает достаточной скоростью записи.
- Если индикатор указывает, что карта заполнена, и видеосъемка автоматически прерывается, звук в конце видео может быть записан неправильно.
- Если скорость записи на карту снизилась (из-за фрагментации) и появился этот индикатор, скорость записи может увеличиться после форматирования.

Ограничения на звук

- Обратите внимание, что для звука при видеозаписи действуют следующие ограничения.
 - Звук для приibl. двух последних кадров не записывается.
 - При просмотре видеофильмов в Windows возможно небольшое нарушение синхронизации изображения и звука.

Просмотр

В этой главе рассматриваются вопросы, относящиеся к просмотру снятых фотографий и видеозаписей, а также параметры меню на вкладке «Просмотр» ([▶]).

! Предупреждения

- Обычное отображение или выбор в этой камере могут быть невозможны для изображений, снятых другими камерами, или изображений из этой камеры, которые были отредактированы или переименованы в компьютере.
- Могут отображаться изображения, которые невозможно использовать с функциями воспроизведения.

- [Меню вкладки: Просмотр](#)
- [Просмотр изображений](#)
- [Индексный режим \(отображение нескольких изображений\)](#)
- [Увеличение изображения](#)
- [Просмотр видеозаписи](#)
- [Редактирование первого и последнего фрагментов видеозаписи](#)
- [Извлечение кадров из видеозаписей 4K или интервальных видеозаписей 4K](#)
- [Просмотр на экране телевизора](#)
- [Защита изображений](#)
- [Поворот фотографий](#)
- [Изменение сведений об ориентации видеозаписи](#)
- [Удаление изображений](#)
- [Заказ печати \(DPOF\)](#)
- [Настройка фотокниги](#)
- [Художественные фильтры](#)
- [Обработка изображения RAW](#) ☆
- [Творческий помощник](#)
- [Быстрая обработка RAW](#) ☆
- [Коррекция красных глаз](#)
- [Создание альбомов](#)
- [Кадрирование](#)
- [Изменение размера](#)
- [Оценка изображений](#)
- [Слайд-шоу](#)
- [Задание условий поиска изображений](#)
- [Просмотр изображений с помощью главного диска](#)

- [Гистограмма](#)
- [Индикация точки AF](#)
- [Возобновление с предыдущего просмотра](#)
- [HDMI HDR выход](#)

Меню вкладки: Просмотр

● Просмотр 1

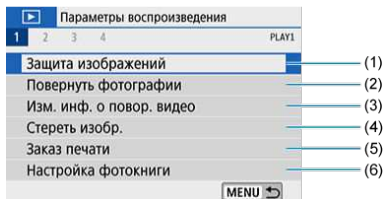

- (1) [Защита изображений](#)
- (2) [Повернуть фотографии](#)
- (3) [Изм. инф. о повор. видео](#)
- (4) [Стереть изобр.](#)
- (5) [Заказ печати](#)
- (6) [Настройка фотокниги](#)

● Просмотр 2

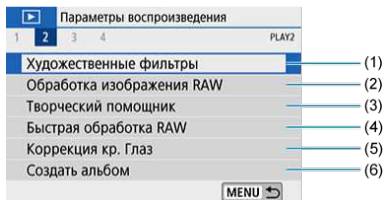

- (1) [Художественные фильтры](#)
- (2) [Обработка изображения RAW](#) ☆
- (3) [Творческий помощник](#)
- (4) [Быстрая обработка RAW](#) ☆
- (5) [Коррекция кр. Глаз](#)
- (6) [Создать альбом](#)

⚠ Предупреждения

- В режимах базовой зоны пункты [▶]: **Обработка изображения RAW** и [▶]: **Быстрая обработка RAW** не отображаются.

● Просмотр 3

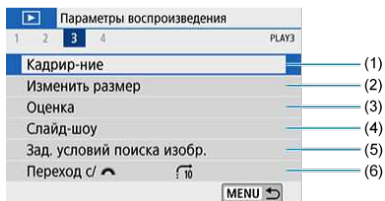

- (1) [Кадрир-ние](#)
- (2) [Изменить размер](#)
- (3) [Оценка](#)
- (4) [Слайд-шоу](#)
- (5) [Зад. условий поиска изобр.](#)
- (6) [Переход c/ 🌞](#)

● Просмотр 4

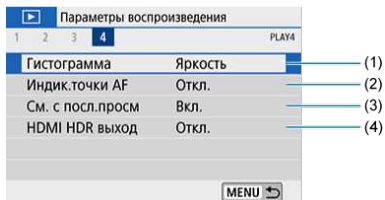

- (1) [Гистограмма](#)
- (2) [Индик.точки AF](#)
- (3) [См. с посл.просм](#)
- (4) [HDMI HDR выход](#)

Просмотр изображений

- [Отображение одного изображения](#)
- [Отображение информации о съемке](#)

Отображение одного изображения

1. Переключитесь в режим просмотра.



- Нажмите кнопку <  >.
- Отображается последнее снятое или последнее просмотренное изображение.

2. Выберите изображение.

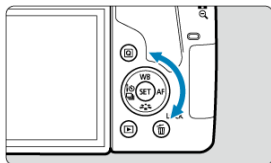

- Для просмотра изображений, начиная с самого последнего, поворачивайте диск с  против часовой стрелки. Для просмотра снятых изображений, начиная с первого, поворачивайте этот диск по часовой стрелке.
- Изображения можно также выбирать с помощью кнопок < ◀ > < ▶ >.
- При каждом нажатии кнопки < INFO > индикация изменяется.

Нет информации



Отображение основной информации



Отображение информации о съемке

3. Завершите просмотр изображений.

- Нажмите кнопку < ▶ > для выхода из режима просмотра изображений и возврата в состояние ожидания съемки.



Примечание

- При просмотре изображений RAW, при съемке которых для параметра [📷: **Формат кадра фото**] было установлено значение [3:2] (🔗), отображаются линии кадра, обозначающие область изображения.
- Если с помощью параметра [▶️: **Зад. условий поиска изобр.**] (🔗) заданы условия поиска, отображаются только отфильтрованные изображения.





Отображение информации о съемке

Во время отображения экрана информации о съемке (🔗) можно кнопками < ▲ > < ▼ > изменять информацию, отображаемую в нижней части экрана.

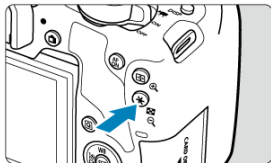
Индексный режим (отображение нескольких изображений)

1. Переключитесь в индексный режим.





- Во время просмотра изображений нажмите кнопку <  ·  >.
- 4 изображения отобразятся в индексном режиме. Выбранное изображение выделяется оранжевой рамкой. При повторном нажатии кнопки <  ·  > экран переключается с просмотра 9 изображений на просмотр 36, а потом 100 изображений. При нажатии кнопки <  > экран переключается с просмотра 100 изображений на просмотр 36, 9, 4, а потом одного изображения.



2. Выберите изображение.



- Диск <  > или <  > перемещайте оранжевую рамку для выбора изображения.
- Нажмите <  > в индексном режиме для отображения одиночного изображения.

Сенсорное воспроизведение

Камера оснащена сенсорным экраном, на который можно нажимать для управления просмотром. Поддерживаются сенсорные операции, аналогичные используемым на смартфонах и аналогичных устройствах. Сначала нажмите кнопку <  > для подготовки к сенсорному воспроизведению.

Просмотр изображений



Режим перехода



Индексный режим

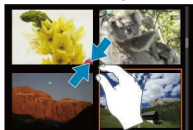

Увеличение при просмотре

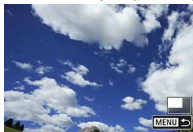

Примечание

- Изображение можно также увеличить, дважды нажав экран одним пальцем.

Увеличение изображения



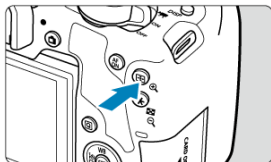

1. Переключитесь в режим увеличения при просмотре.



- Во время просмотра изображений нажмите кнопку <  >.



(1)

- При просмотре появляется увеличенное изображение. Положение увеличенной области (1) будет отображаться в правом нижнем углу экрана.
- При каждом нажатии кнопки <  > изображение увеличивается.
- При каждом нажатии кнопки <  > изображение уменьшается. Для перехода в индексный режим () , еще раз нажмите кнопку <  > после максимального уменьшения.

2. Прокрутите изображение.

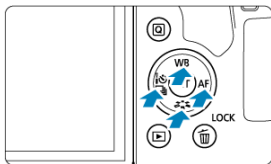

- Кнопками <▲> <▼> <◀> <▶> прокручивайте изображения по вертикали или по горизонтали в направлении нажатой кнопки.
- Чтобы отменить увеличение при просмотре, нажмите кнопку <▶> или нажмите [MENU ↵].

1. Переключитесь в режим просмотра.



- Нажмите кнопку <▶>.

2. Выберите видеозапись.



- Дискон <⦿> выберите видеозапись для воспроизведения.
- В левом верхнем углу экрана в режиме одиночного изображения отображается значок [SET] с видеокамерой, который обозначает видеозапись.



- В индексном режиме перфорация по левому краю уменьшенного изображения указывает на то, что это видео. Видео невозможно просматривать в индексном режиме, поэтому нажмите кнопку <SET> для переключения в режим одиночного изображения.

3. В режиме отображения одиночного изображения нажмите <  >.





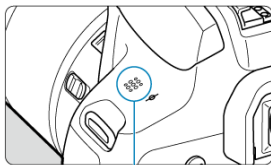

4. Нажмите <  > для воспроизведения видеозаписи.





























(1)

(1) Динамик

- Начинается воспроизведение видеозаписи.
- Нажав <  >, можно приостановить воспроизведение и открыть панель воспроизведения видеозаписи. Для возобновления воспроизведения нажмите ее еще раз.
- При нажатии кнопки <  > производится переход вперед прибл. на 4 с воспроизведения. Аналогично, при нажатии кнопки <  > производится возврат назад прибл. на 4 с.
- Кроме того, во время воспроизведения видеозаписи можно регулировать громкость кнопками <  > <  >.

Панель воспроизведения видеозаписи

Операция	Операции воспроизведения
 Воспроизведение	Нажатие кнопки  позволяет переключаться между воспроизведением и приостановкой.
 Замедленное воспроизв.	Кнопками   можно настроить скорость замедленного воспроизведения. Скорость замедленного воспроизведения указывается в правом верхнем углу экрана.
 Переход назад	При каждом нажатии  производится возврат прилб. на 4 с.
 Предыдущий кадр	При каждом нажатии  отображается предыдущий кадр. Если удерживать кнопку  нажатой, выполняется обратная перемотка видео.
 Следующий кадр	При каждом нажатии  отображается следующий кадр. Если удерживать кнопку  нажатой, выполняется перемотка видео вперед.
 Переход вперед	При каждом нажатии  производится переход вперед прилб. на 4 с.
 Редактирование	Отображает экран редактирования  .
 Захват кадра	Доступно при воспроизведении интервальных видеозаписей 4K или 4K. Позволяет извлечь текущий кадр и сохранить его в виде фотографии JPEG  .
 Фоновая музыка	Воспроизведение видеозаписи с выбранной фоновой музыкой  .
	Позиция просмотра
мм' сс"	Продолжительность воспроизведения (минуты:секунды)
 Уровень громкости	Кнопками   настройте громкость динамика  .

Панель воспроизведения видеозаписи (альбомы видеофрагментов)

Операция	Операции воспроизведения
Воспроизведение	Нажатие кнопки < > позволяет переключаться между воспроизведением и приостановкой.
Замедленное воспроизв.	Кнопками < > < > можно настроить скорость замедленного воспроизведения. Скорость замедленного воспроизведения указывается в правом верхнем углу экрана.
Предыдущий клип	Отображается первый кадр предыдущего видеофрагмента.
Предыдущий кадр	При каждом нажатии < > отображается предыдущий кадр. Если удерживать кнопку < > нажатой, выполняется обратная перемотка видео.
Следующий кадр	При каждом нажатии < > отображается следующий кадр. Если удерживать кнопку < > нажатой, выполняется перемотка видео вперед.
Следующий клип	Отображается первый кадр следующего видеофрагмента.
Стереть клип	Удаление текущего видеофрагмента.
Редактирование	Отображает экран редактирования ().
Фоновая музыка	Воспроизведение альбома с выбранной фоновой музыкой ().
	Позиция просмотра
мм' сс"	Продолжительность воспроизведения (минуты:секунды)
Уровень громкости	Кнопками < > < > настройте громкость динамика ().

Предупреждения

- Когда камера подключена к телевизору для просмотра видеозаписей, громкость регулируется на телевизоре () , поскольку регулировка громкости кнопками < > < > невозможна.
- Воспроизведение видеозаписи может остановиться в случае слишком низкой скорости чтения с карты или при наличии поврежденных кадров в файлах видеозаписей.

Примечание

- Подробные сведения о доступном времени видеосъемки см. в разделе [Время, доступное для записи видео](#).

Редактирование первого и последнего фрагментов видеозаписи

1. В режиме отображения одиночного изображения нажмите <  >.



- Появляется панель воспроизведения видеозаписи.

2. На панели воспроизведения видеозаписи выберите [].



3. Выберите часть, которую необходимо убрать.



- Выберите [] (Вырезать начало) или [] (Вырезать конец).

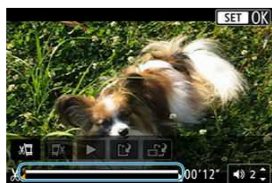

- Кнопками < ◀ > ▶ > переходите вперед или назад на один кадр (или видеофрагмент) за раз. Удерживайте кнопку < ▶ > нажатой для быстрой перемотки кадров вперед.
- Выбрав часть для удаления, нажмите кнопку < SET >. Сохраняется часть, обозначаемая линией внизу экрана.

4. Проверьте отредактированную видеозапись.



- Выберите [▶] для воспроизведения отредактированного видеofilма.
- Чтобы изменить отредактированную часть, вернитесь на шаг 3.
- Для отмены редактирования нажмите кнопку < MENU >.

5. Сохраните изображение.

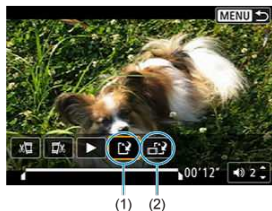

- Выберите [📄] (1).
- Открывается экран сохранения.
- Чтобы сохранить как новый файл, выберите [**Новый файл**]. Чтобы сохранить видеозапись и перезаписать существующий файл видеозаписи, выберите [**Перезаписать**].
- Выберите [📄] (2), чтобы сохранить сжатую версию файла. Перед сжатием видеозаписи 4K преобразуются в видеозаписи Full HD.
- На экране подтверждения, выберите [**ОК**], чтобы сохранить отредактированную видеозапись и возвратиться на экран просмотра видеозаписи.

⚠ Предупреждения

- Поскольку редактирование выполняется с шагом приблизительно в 1 секунду (в позиции, отмеченной значком [✂] внизу экрана), фактическое местоположение обрезки видеозаписей может отличаться от указанного.
- С помощью этой камеры невозможно редактировать видеозаписи, снятые другой камерой.
- Когда камера подключена к компьютеру, редактирование видеозаписей невозможно.
- Сжатие и сохранение недоступны для параметров видеозаписи [FHD 29.97P] [IPB] [NTSC] или [FHD 25.00P] [IPB] [PAL].

📄 Примечание

- Инструкции по редактированию альбомов видеофрагментов см. в разделе [Создание альбомов](#).

Извлечение кадров из видеозаписей 4K или интервальных видеозаписей 4K



В видеозаписях 4K или интервальных видеозаписях 4K можно выбирать отдельные кадры и сохранять их в виде фотографий размером прилб. 8,3 млн пикселей (3840×2160) JPEG. Эта функция называется «Захват кадра (захват кадра 4K)».

1. Переключитесь в режим просмотра.

- Нажмите кнопку <  >.

2. Выберите видеозапись 4K или интервальную видеозапись 4K.



- Выберите с помощью кнопок < ◀ > ▶ >.
- На экране информации о съемке () видеозаписи 4K и интервальные видеозаписи 4K обозначаются значком [4K].
- В индексном режиме нажмите <  > для переключения на отображение одиночного изображения.

3. В режиме отображения одиночного изображения нажмите < >.

- Появляется панель воспроизведения видеозаписи.

4. Выберите кадр для захвата.



- С помощью панели воспроизведения видеозаписи выберите кадр, который требуется захватить как фотографию.
- Инструкции по работе с панелью воспроизведения видеозаписи см. в разделе [Панель воспроизведения видеозаписи](#).

5. Выберите [⏏].



6. Сохраните изображение.

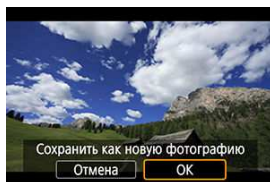

- Выберите [OK], чтобы сохранить текущий кадр в виде фотографии JPEG.

7. Выберите изображение для отображения.

- Проверьте папку назначения и номер файла изображения.
- Выберите [Просмотр изначального видео] или [Просмотр извлеченной фотографии].

Предупреждения

- Захват кадров невозможен для видеозаписей Full HD и интервальных видеозаписей Full HD, а также для видеозаписей 4K или интервальных видеозаписей 4K с другой камеры.

Просмотр на экране телевизора

Подключив камеру к телевизору HDMI-кабелем, можно просматривать снятые фотографии и видеозаписи на экране телевизора. Рекомендуется использовать кабель HDMI HTC-100 (продается отдельно).

Если на экране телевизора нет изображения, проверьте, что в пункте [🔊: ТВ-стандарт] правильно задано значение [Для NTSC] или [Для PAL] (в зависимости от ТВ-стандарта вашего телевизора).

1. Подключите HDMI-кабель к камере.

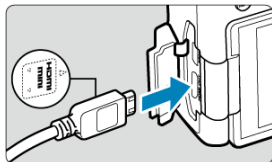

- Вставьте штекер с логотипом < ▲ HDMI MINI >, обращенным к передней панели камеры, в разъем < HDMI OUT >.

2. Подключите HDMI-кабель к телевизору.

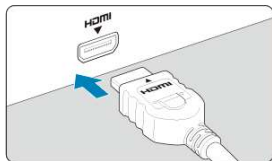

- Подключите кабель HDMI ко входу HDMI телевизора.

3. Включите телевизор и переключите вход видеосигнала телевизора на подключенный порт.

4. Установите переключатель питания камеры в положение < ON >.

5. Нажмите кнопку <▶>.

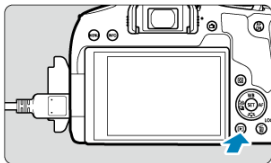

- На экране телевизора появляется изображение. (На экране камеры ничего не отображается.)
- Изображения автоматически отображаются с разрешением, оптимальным для подключенного телевизора.

Предупреждения

- Громкость при воспроизведении видео регулируется на телевизоре. Громкость звука нельзя настроить с помощью камеры.
- Перед подсоединением или отсоединением кабеля к камере и телевизору, выключите камеру и телевизор.
- Часть отображаемого изображения может обрезаться — это зависит от модели телевизора.
- Не подключайте другие устройства к разъему камеры < **HDMI OUT** >. В противном случае может возникнуть неисправность.
- На некоторых телевизорах изображение может не отображаться из-за несовместимости.
- Изображение может отображаться с некоторой задержкой. Во избежание задержки задайте в пункте [**☛**: **Разрешение HDMI**] значение [**1080p**] (**🔗**).
- Когда камера подключена к телевизору, операции с помощью сенсорного экрана не поддерживаются.

Защита изображений

- [Защита отдельного изображения](#)
- [Указание диапазона защищаемых изображений](#)
- [Защита всех изображений в папке или на карте памяти](#)

Важные изображения можно защитить от случайного удаления.

Защита отдельного изображения

1. Выберите []: Защита изображений].

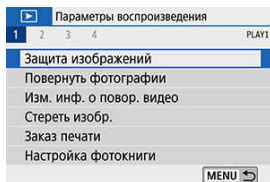

2. Выберите [Выбор изображений].

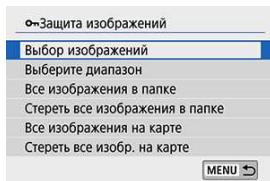





3. Выберите изображение.

- Кнопками < ◀ > ▶ > выберите защищаемое изображение.

4. Установите защиту изображения.



- Нажмите <  > для защиты выбранного изображения, после чего оно помечается значком <  > (1) в верхней части экрана.
- Чтобы отменить защиту и убрать значок <  >, нажмите <  > еще раз.
- Для защиты другого изображения повторите шаги 3 и 4.

Указание диапазона защищаемых изображений

При просмотре изображений в индексном режиме можно указать первое и последнее изображения диапазона, чтобы защитить сразу все указанные изображения.

1. Выберите [Выберите диапазон].

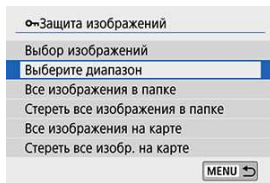

- Выберите [Выберите диапазон] в меню [▶]: **Защита изображений**.

2. Укажите диапазон изображений.



- Выберите первое изображение (начальную точку).
- Затем выберите последнее изображение (конечную точку).
Изображения в указанном диапазоне будут защищены, и появится значок < 0n >.
- Чтобы выбрать другое изображение для защиты, повторите шаг 2.

Защита всех изображений в папке или на карте памяти

Можно установить защиту всех изображений из папки или на карте памяти одновременно.

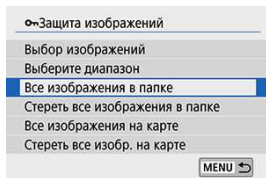

- При выборе для параметра [▶]: **Защита изображений**] значения [**Все изображения в папке**] или [**Все изображения на карте**] будут защищены все изображения в папке или на карте памяти.
- Для отмены выбора выберите [**Стереть все изображения в папке**] или [**Стереть все изобр. на карте**].
- Если с помощью параметра [▶]: **Зад. условий поиска изобр.**] (🔍) заданы условия поиска, экран изменяется на [**Все найд. изобр.**] и [**Отм. защ. найд.**].

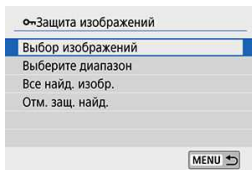

- При выборе пункта [**Все найд. изобр.**] устанавливается защита для всех изображений, отфильтрованных по условиям поиска.
- При выборе пункта [**Отм. защ. найд.**] будет отменена защита всех отфильтрованных изображений.

⚠ Предупреждения

- При форматировании карты памяти (🗑) защищенные изображения также удаляются.



Примечание

- Защищенное изображение невозможно удалить с помощью предусмотренной в камере функции стирания. Для удаления защищенного изображения сначала необходимо снять защиту.
- При удалении всех изображений (🔒) сохраняются только защищенные изображения. Это удобно для одновременного удаления всех ненужных изображений.

Поворот фотографий

Эту функцию можно использовать для поворота отображаемого изображения в требуемом направлении.

1. Выберите [▶]: Повернуть фотографии].

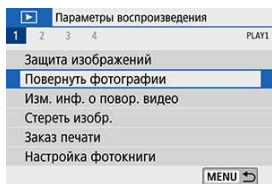

2. Выберите изображение.

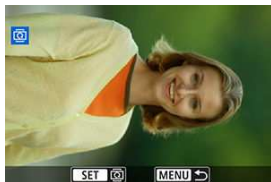





- Кнопками < ◀ ▶ > выберите поворачиваемое изображение.

3. Поверните изображение.



- При каждом нажатии кнопки $\langle \text{SET} \rangle$ изображение поворачивается по часовой стрелке следующим образом: $90^\circ \rightarrow 270^\circ \rightarrow 0^\circ$.
- Для поворота другого изображения повторите шаги 2 и 3.

Примечание

- Если перед съемкой в вертикальной ориентации для параметра [☑ : **Автоповорот**] выбрано значение [**Вкл.**  ] (☑), не требуется поворачивать изображение с помощью этой функции.
- Если повернутое изображение не отображается в правильной ориентации при просмотре изображений, установите для параметра [☑ : **Автоповорот**] значение [**Вкл.**  ].

Изменение сведений об ориентации видеозаписи

Можно вручную изменить сведения об ориентации видеозаписи (которая определяет верхнюю сторону).

1. Выберите [▶]: Изм. инф. о повор. видео].

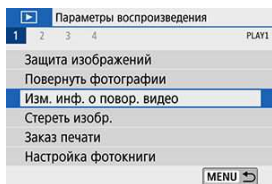

2. Выберите видеозапись.

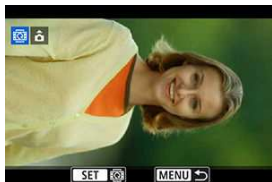



- Кнопками < ◀ > ▶ > выберите видеозапись, для которой требуется изменить ориентацию.

3. Нажмите < SET >.



- Ориентируясь на значок ориентации изображения в левом верхнем углу экрана, укажите верхнюю сторону кнопкой < SET >.

Примечание

- Изменение информации об ориентации альбомов видеофрагментов невозможно.
- Видеозаписи воспроизводятся на камере горизонтально, независимо от настройки [: Доб. инф. о пов. ] ().

Удаление изображений

- [Удаление одиночного изображения](#)
- [Выбор \(\[√\]\) нескольких изображений для совместного удаления](#)
- [Указание диапазона удаляемых изображений](#)
- [Стирание всех изображений в папке или на карте памяти](#)

Ненужные изображения можно выбирать и удалять по одному, либо можно удалить сразу несколько изображений. Защищенные изображения (🔒) не удаляются.

! Предупреждения

- Восстановление удаленного изображения невозможно. Перед удалением изображения убедитесь, что оно больше вам не нужно. Во избежание случайного удаления важных изображений установите для них защиту.

Удаление одиночного изображения

1. Выберите изображение для удаления.

- Нажмите кнопку <  >.
- Выберите с помощью кнопок <  > <  >.

2. Нажмите кнопку < >.



3. Удалите изображения.

Изображения или видеозаписи JPEG или RAW

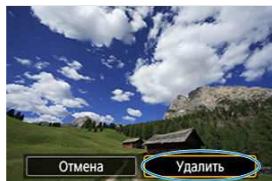

- Выберите [Удалить].

Изображения RAW+JPEG

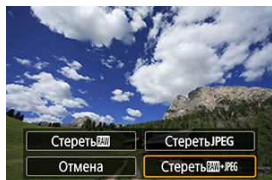

- Выберите пункт.

Выбор ([✓]) нескольких изображений для совместного удаления

Пометив удаляемые изображения флажками, можно удалить все эти изображения одновременно.

1. Выберите [▶]: Стереть изобр.].

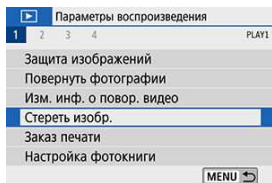

2. Выберите [Выбор и стирание изображений].

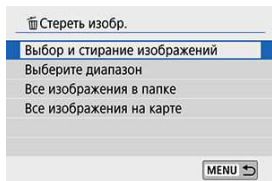

3. Выберите изображение.



- Кнопками < ◀ ▶ > выберите удаляемое изображение, затем нажмите кнопку < SET >.
- Чтобы выбрать другое изображение для удаления, повторите шаг 3.

4. Удалите изображение.

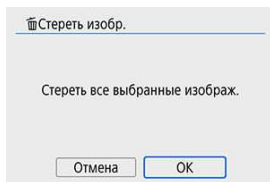

- Нажмите кнопку , затем нажмите [ОК].

Указание диапазона удаляемых изображений

При просмотре изображений в индексном режиме можно указать первое и последнее изображения диапазона, чтобы удалить сразу все указанные изображения.

1. Выберите [Выберите диапазон].

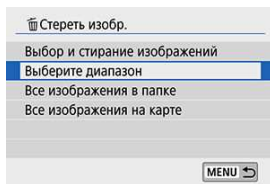

2. Укажите диапазон изображений.



- Выберите первое изображение (начальную точку).
- Затем выберите последнее изображение (конечную точку).

3. Нажмите кнопку < >.

4. Удалите изображения.

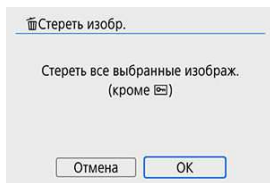

- Выберите **[ОК]**.

Стирание всех изображений в папке или на карте памяти

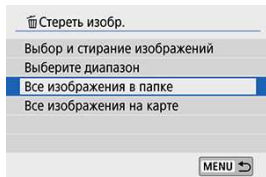

- Если для параметра [▶]: **Стереть изобр.**] задано значение [Все изображения в папке] или [Все изображения на карте], будут удалены все изображения в папке или на карте памяти.
- Если с помощью параметра [▶]: **Зад. условий поиска изобр.**] (🔍) заданы условия поиска, экран изменяется на [Все найд. изобр.].

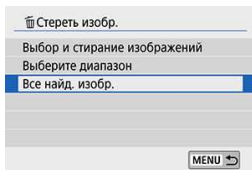

- При выборе пункта [Все найд. изобр.] удаляются все изображения, отфильтрованные по условиям поиска.



Примечание

- Чтобы удалить все изображения, включая защищенные, отформатируйте карту памяти (🔍).

Заказ печати (DPOF)

[☑ Установка параметров печати](#)

[☑ Выбор изображений для печати](#)

DPOF (Digital Print Order Format — Цифровой формат управления печатью) позволяет печатать изображения, записанные на карту памяти в соответствии с инструкциями по печати, например выбранные изображения, количество печатаемых экземпляров и т. д. Можно за один раз напечатать сразу несколько изображений или создать заказ печати для фотоателье.

Можно задать такие параметры печати, как тип печати, печать даты, печать номера файла и т. д. Эти параметры печати применяются ко всем изображениям, указанным для печати. (Раздельное задание этих параметров для каждого изображения невозможно.)

Установка параметров печати

1. Выберите [**▶**]: **Заказ печати**].

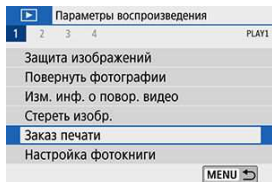



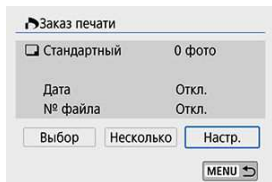

2. Выберите [**Настр.**].



3. Задайте нужные параметры.

- Задайте параметры [Тип печати], [Дата] и [№ файла].

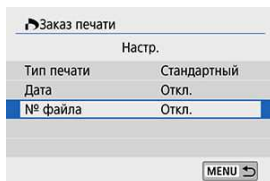

Тип печати		Стандартный	На листе печатается одно изображение.
		Индексный	На листе печатается несколько уменьшенных эскизов изображений.
	 	Оба	Печать стандартных и индексных отпечатков.
Дата	Вкл.	При выборе [Вкл.] на снятом изображении печатается записанная на карте дата съемки.	
	Откл.		
№ файла	Вкл.	При выборе [Вкл.] печатается номер файла.	
	Откл.		

4. Выйдите из режима настройки.



- Нажмите кнопку < MENU >.
- Затем для заказа печатаемых изображений выберите вариант [Выбор] или [Несколько].

Предупреждения

- При печати изображения большого размера с заданной настройкой **[Индексный]** или **[Оба]** () на некоторых принтерах индексный лист может не печататься. В этом случае перед печатью индекса измените размер изображения ()
- Даже если для параметров **[Дата]** и **[№ файла]** задано значение **[Вкл.]**, дата и номер файла могут не печататься. Это зависит от заданного типа печати и принтера.
- Для отпечатков типа **[Индексный]** невозможно одновременно задать значение **[Дата]** для параметров **[№ файла]** и **[Вкл.]**.
- При печати с параметрами DPOF необходимо использовать карту, для которой заданы данные заказа печати. Невозможно выполнить печать с указанным заказом печати, просто взяв с карты изображения для печати.
- Может оказаться, что некоторые принтеры и фотолаборатории, поддерживающие печать DPOF, не могут печатать фотографии в соответствии с заданными параметрами. При использовании принтера см. в инструкции по его эксплуатации. При запросе услуг фотолаборатории выясните это заранее.
- Не используйте эту камеру для настройки параметров печати изображений с параметрами DPOF, заданными на другой камере. Все заказы печати могут быть непреднамеренно перезаписаны. Кроме того, в зависимости от типа изображения формирование заказа печати может оказаться невозможным.

Выбор изображений для печати

● Выбор

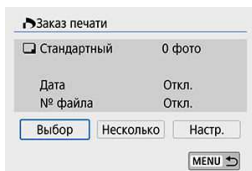

Последовательный выбор и задание изображений одного за другим. Нажмите кнопку < MENU > для сохранения заказа печати на карту.

• Стандартный/Оба



(1)

(2)

(1) Количество

(2) Общее количество выбранных изображений

Нажмите < SET > для печати копии отображаемого изображения. Поворачивая диск < ⌚ >, можно задать печать до 99 экземпляров.

• Индексный

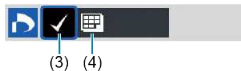

(3)

(4)

(3) Флажок

(4) Значок индекса

Нажмите < SET >, чтобы установить флажок [✓] в поле. Изображение будет включено в индексную печать.

● Несколько

• Выберите диапазон

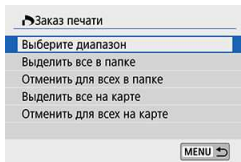

В меню **[Несколько]** выберите **[Выберите диапазон]**. При выборе первого и последнего изображений диапазона все изображения в нем помечаются флажком **[✓]**, и будет задана печать по одному экземпляру каждого изображения.

• Все изображения в папке

Выберите **[Выделить все в папке]** и выберите папку. Заказ печати по одному экземпляру всех изображений из папки.

При выборе **[Отменить для всех в папке]** отменяется заказ печати для всех изображений из данной папки.

• Все изображения на карте

При выборе **[Выделить все на карте]** задается печать по одному экземпляру всех изображений с этой карты памяти.

При выборе **[Отменить для всех на карте]** отменяется заказ печати для всех изображений с этой карты памяти.

Если с помощью параметра **[▶]: Зад. условий поиска изобр.]** () заданы условия поиска и выбран вариант **[Несколько]**, индикация изменяется на **[Выделить все найд. изобр.]** и **[Отм. для всех найд. изобр.]**.

● Все найденные изображения

При выборе **[Выделить все найд. изобр.]** задается печать по одному экземпляру всех изображений, соответствующих условиям поиска.

При выборе пункта **[Отм. для всех найд. изобр.]** будет отменен заказ печати всех отфильтрованных изображений.

Предупреждения

- Задание для печати изображений RAW или видеозаписей невозможно. Обратите внимание, что изображения RAW или видеозаписи не задаются для печати, даже если указать все изображения с помощью пункта **[Несколько]**.
- При использовании PictBridge-совместимого принтера включайте в один заказ печати не более 400 изображений. Если задано больше изображений, часть выбранных изображений может не распечататься.

Настройка фотокниги

- [Указание изображений по одному](#)
- [Указание диапазона изображений для фотокниги](#)
- [Указание всех изображений в папке или на карте памяти](#)

Можно указать до 998 изображений для печати в фотокниге. При использовании для импорта изображений в компьютер программы EOS Utility (ПО EOS) указанные для фотокниги изображения будут скопированы в соответствующую папку. Эта функция удобна для заказа фотокниг через Интернет.

Указание изображений по одному

1. Выберите []: Настройка фотокниги].

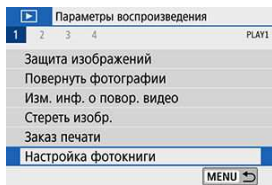

2. Выберите [Выбор изображений].

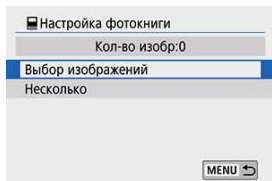

3. Выберите требуемое изображение.



- Кнопками < ◀ > ▶ > выберите требуемое изображение для фотокниги, затем нажмите < SET >.
- Чтобы выбрать другие изображения, указанные для фотокниги, повторите шаг 3.

Указание диапазона изображений для фотокниги

Просматривая изображения в индексном режиме, можно указать диапазон (начальную и конечную точки) изображений, одновременно задаваемых для фотокниги.

1. Выберите [Несколько].

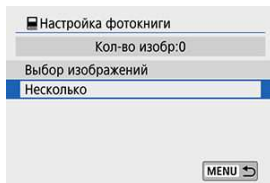

- В пункте [▶]: **Настройка фотокниги**] выберите [Несколько].

2. Выберите [Выберите диапазон].

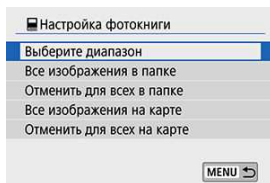

3. Укажите диапазон изображений.



- Выберите первое изображение (начальную точку).
- Затем выберите последнее изображение (конечную точку). Флажок [✓] добавляется ко всем изображениям в диапазоне от первого до последнего изображения.

Указание всех изображений в папке или на карте памяти

Можно задать для фотокниги сразу все изображения в выбранной папке или на карте памяти.

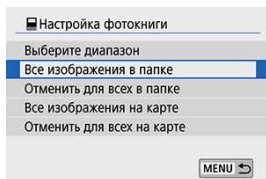

- В меню [▶]: **Настройка фотокниги**] для параметра [**Несколько**] можно задать значение [**Все изображения в папке**] или [**Все изображения на карте**], чтобы указать для фотокниги все изображения в папке или на карте памяти.
- Чтобы отменить выбор, выберите [**Отменить для всех в папке**] или [**Отменить для всех на карте**].
- Если с помощью параметра [▶]: **Зад. условий поиска изобр.**] (🔍) заданы условия поиска и выбран вариант [**Несколько**], индикация изменяется на [**Все найд. изобр.**] и [**Отм. для всех найд. изобр.**].

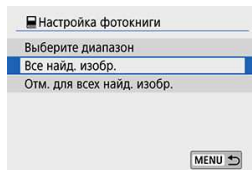

- При выборе пункта [**Все найд. изобр.**] все найденные изображения будут заданы для фотокниги.
- При выборе пункта [**Отм. для всех найд. изобр.**] будет отменен заказ фотокниги для всех отфильтрованных изображений.

Предупреждения

- Задание для фотокниги изображений RAW или видеозаписей невозможно. Обратите внимание, что изображения RAW или видеозаписи не задаются для фотокниги, даже если указать все изображения с помощью пункта **[Несколько]**.
- Не используйте эту камеру для настройки параметров фотокниги для изображений с параметрами фотокниги, заданными на другой камере. Все настройки фотокниги могут быть непреднамеренно перезаписаны.

Художественные фильтры

К изображению можно применить следующие фильтры и сохранить его как отдельного изображение: Зернистый Ч/Б, Мягкий фокус, Эффект рыбьего глаза, Эффект Масляные краски, Эффект Акварель, Эффект игруш. камеры и Эффект миниатюры.

1. Выберите [▶]: Художественные фильтры].

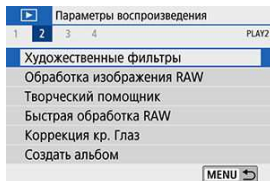

2. Выберите изображение.



- Кнопками < ◀ ▶ > выберите изображение и нажмите кнопку < SET >.
- Можно нажать кнопку < [Grid Icon] [Magnifying Glass Icon] >, чтобы выбрать изображение в индексном режиме.

3. Выберите эффект фильтра (🔍).



4. Настройте эффект фильтра.



- Выберите эффект фильтра и нажмите кнопку < SET >.
- В случае пункта [Эффект миниатюры] диском < 🔄 > или < 🌞 > переместите белую рамку на область, которая должна оставаться в фокусе, затем нажмите < SET >.

5. Сохраните изображение.



- Выберите [ОК].
- Проверьте папку назначения и номер файла изображения, затем выберите [ОК].
- Чтобы применить фильтр к другим изображениям, повторите шаги 2–5.



Примечание

- Для изображений, снятых в режиме RAW+JPEG, фильтр применяется к изображению RAW и результат сохраняется как изображение JPEG.
- Для изображений RAW, снятых с определенным соотношением сторон, получающееся изображение сохраняется с этим соотношением сторон после обработки с фильтром.
- К изображениям, обработанным с фильтром эффекта рыбьего глаза, данные для удаления пыли (☼) не добавляются.

-  **Зернистый Ч/Б**

Изображение становится зернистым и черно-белым. Настраивая контрастность, можно изменять эффект черно-белого изображения.

-  **Мягкий фокус**

Смягчает изображение. Настраивая размытие, можно изменять степень смягчения.

-  **Эффект рыбьего глаза**

Применение эффекта объектива «рыбий глаз». Изображение получает бочкообразное искажение. Кадрирование изображения в периферийной части зависит от уровня эффекта фильтра. Кроме того, поскольку этот эффект увеличивает центральную часть изображения, видимое разрешение в центре может ухудшиться в зависимости от разрешения снимка, поэтому при задании эффекта на шаге 4 контролируйте получающееся изображение.

-  **Эффект Масляные краски**

Изображение становится похожим на масляную живопись, а объект съемки кажется более объемным. Настраивая эффект, можно изменять контрастность и насыщенность. Обратите внимание, что для таких объектов, как небо или белые стены, может быть нарушена плавность градиций, они могут выглядеть неравномерными или на них будут заметны шумы.

-  **Эффект Акварель**

Изображение становится похожим на акварельную живопись с мягкими оттенками цвета. Настраивая эффект, можно изменять цветовую насыщенность. Обратите внимание, что при съемке ночных или темных сцен возможно искажение цветов или появление значительных шумов.

-  **Эффект игруш. камеры**

Цвета изменяются на типичные для игрушечных камер, а четыре угла изображения затемняются. С помощью параметров цветового тона можно изменить цветовой оттенок.

● Эффект миниатюры

Создание эффекта диорамы. Можно изменить резкие области изображения. Для переключения между вертикальной и горизонтальной ориентациями резкой области (белая рамка) нажимайте кнопки < ◀ > ▶ > на шаге 4 (или нажимайте  на экране).

- [Увеличение при просмотре](#)
- [Обработка изображений с указанными соотношениями сторон](#)
- [Настройки обработки изображений RAW](#)

С помощью камеры можно обрабатывать изображения **RAW** или **CRAW** для создания изображений JPEG. Изображения RAW остаются без изменений, поэтому можно применять различные условия для создания изображений JPEG.

Для обработки изображений RAW можно также использовать программу Digital Photo Professional (ПО EOS).

1. Выберите []: Обработка изображения RAW].

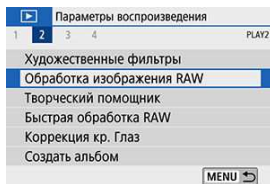

2. Выберите пункт, затем выберите изображения.

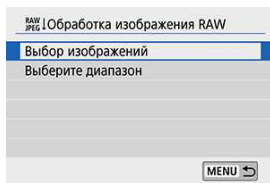

- Можно выбрать несколько изображений для одновременной обработки.

Выбор изображений



- Кнопками < ◀ ▶ > выберите изображения для обработки, затем нажмите < SET >.
- Нажмите кнопку < Q >.

Выбор диапазона



- Выберите первое изображение (начальную точку).
- Затем выберите последнее изображение (конечную точку).
- Нажмите кнопку < Q >.





3. Задайте требуемые условия обработки.

Испол. параметры съёмки

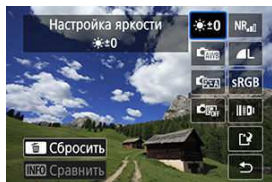
- Изображения обрабатываются с использованием параметров изображения, заданных во время съёмки.

Настройка обработки RAW



- Выберите пункт кнопками < ▲ > < ▼ > < ◀ > < ▶ >.
- Для переключения настройки поверните диск <  > или <  >.
- Нажмите <  >, чтобы открыть экран настройки функции.
- Для возврата к настройкам изображений во время съёмки нажмите кнопку <  >.

Экран сравнения

- Нажимая кнопку < **INFO** > и поворачивая диск <  >, можно переключаться между экранами [**После измен.**] и [**Настройки съёмки**].
- Оранжевые пункты на экране [**После измен.**] были изменены по сравнению с настройками на момент съёмки.
- Нажмите кнопку < **MENU** >.

4. Сохраните изображение.

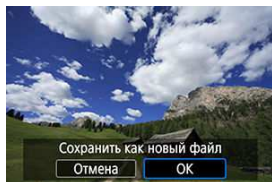



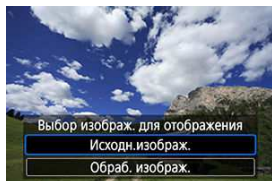

- При использовании пункта [**Настройка обработки RAW**] выберите [**⌘**] (Сохранить).
- Прочитайте сообщение и выберите [**ОК**].
- Для обработки других изображений выберите [**Да**] и повторите шаги 2–4.



5. Выберите изображение для отображения.





- Выберите [**Исходн.изображ.**] или [**Обраб. изображ.**].

Увеличение при просмотре

Изображения, отображаемые для пункта **[Настройка обработки RAW]**, можно увеличивать, нажимая кнопку  >. Увеличение зависит от настройки **[Качество]**. Для прокрутки увеличенного изображения используйте кнопки <  > <  > <  > <  >.

Чтобы отменить увеличение при просмотре, нажмите **[MENU]**  или нажмите кнопку <   >.

Обработка изображений с указанными соотношениями сторон

Изображения JPEG с указанным соотношением сторон создаются при обработке изображений RAW, при съемке которых для параметра **[: Формат кадра фото]**  было задано значение, отличное от **[3:2]**.

Настройки обработки изображений RAW

-  ±0 **Настройка яркости**

Возможна регулировка яркости изображения до ±1 ступени с шагом 1/3 ступени.

-  **Баланс белого** (🔗)

Можно выбрать баланс белого. При выборе [AWB] можно выбрать [Авто: Приоритет атмосф.] или [Авто: Приоритет белого]. При выборе [K] можно задать цветовую температуру.

-  **Стиль изображ.** (🔗)

Можно выбирать стиль изображения. Можно настроить резкость, контрастность и другие параметры.

-  **Auto Lighting Optimizer (Автокоррекция яркости)** (🔗)

Можно задать функцию Auto Lighting Optimizer (Автокоррекция яркости).

-  **Шумопод. при выс. ISO** (🔗)

Можно задать обработку для шумоподавления при высоких значениях ISO. Если эффект трудно различить, увеличьте изображение (🔗).

-  **Качество** (🔗)

Можно задать качество изображения при создании изображения JPEG.

- **sRGB Цветовое пространство** (🔗)

Можно выбрать sRGB или Adobe RGB. Так как экран камеры не поддерживает Adobe RGB, при изменении цветового пространства не будет видно заметных отличий.

● Корр. аберр.объектива

• OFF Корр. перифер. освещ.

Можно устранить явление, из-за которого углы изображения выглядят более темными. Если выбрано [Вкл.], на экран выводится скорректированное изображение. Если эффект трудно различить, увеличьте изображение  и осмотрите все углы. Коррекция периферийной освещенности, применяемая с помощью камеры, менее выражена, чем максимальная коррекция с помощью программы Digital Photo Professional (ПО EOS). Если влияние коррекции не видно, используйте для коррекции периферийной освещенности программу Digital Photo Professional.

• OFF Коррекция искажений

Можно исправить искажения изображения, вызванные характеристиками объектива. Если выбрано [Вкл.], на экран выводится скорректированное изображение. При коррекции снимка периферийная часть изображения обрезается.

Так как разрешение изображения может казаться несколько ниже, при необходимости настройте резкость с помощью параметра [Резкость] стиля изображения.

• OFF Цифр. оптимиз. объектива

Исправляет аберрацию объектива, дифракцию и потерю резкости из-за фильтра нижних частот, применяя расчетные значения. При выборе значения [Вкл.] производится коррекция хроматической аберрации и дифракции, хотя эти пункты не отображаются.

• OFF Корр. хром. аберрации

Возможна коррекция хроматических аберраций (образования цветной каймы вдоль очертаний объекта), вызванных характеристиками объектива. Если выбрано значение [Вкл.], на экран выводится скорректированное изображение. Если эффект трудно различить, увеличьте изображение .

• OFF Коррекция дифракции

Возможна коррекция снижения резкости изображения из-за дифракции на отверстиях диафрагмы объектива. Если выбрано [Вкл.], на экран выводится скорректированное изображение. Если эффект трудно различить, увеличьте изображение .

Предупреждения

- Обработка изображений RAW в камере не приводит точно к таким же результатам, что и обработка изображений RAW с помощью программы Digital Photo Professional (ПО EOS).
- Если используется [**Настройка яркости**], в результате коррекции могут усилиться шумы, помехи в виде полос и т. п.
- Если задан параметр [**Цифр. оптимиз. объектива**], при коррекции возможно одновременное увеличение шумов. Также возможно дополнительное выделение краев изображения. Настройте требуемую резкость в стиле изображения или задайте для параметра [**Цифр. оптимиз. объектива**] значение [**Откл.**].
- [Данные для удаления пыли](#) не добавляются в изображения, если при обработке для параметра [**Коррекция искажений**] задано значение [**Вкл.**].

Примечание

- Данные коррекции искажений для объективов, совместимых с этой функцией, регистрируются (сохраняются) в камере.
- Эффект коррекции аберрации объектива зависит от используемого объектива и условий съемки. Кроме того, в зависимости от используемого объектива, условий съемки и т. п. эффект может быть мало заметен.
- Сведения о данных коррекции, используемых с Цифр. оптимиз. объектива, см. в разделе [Цифровая оптимизация объектива](#).

Творческий помощник

Изображения RAW можно обрабатывать, применяя к ним предпочтительные эффекты и сохраняя их в виде JPEG.

1. Выберите [▶]: Творческий помощник].

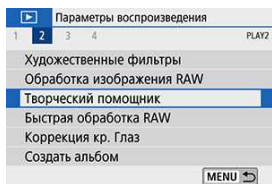

2. Выберите изображение.



- Кнопками < ◀ ▶ > выберите изображения для обработки, затем нажмите < SET >.

3. Выберите эффект.



- Кнопками < ◀ ▶ > > выберите эффект.



- Выбрав пункт [Предустановка] и нажав < SET >, можно выбрать [VIVID], [SOFT] или другие предустановленные эффекты. Эффекты [AUTO1], [AUTO2] и [AUTO3] рекомендуются камерой в зависимости от параметров изображения.



- Нажав < SET > и используя кнопки < ◀ ▶ > >, можно выбирать эффекты, такие как [Яркость] и [Контрастность].
- После завершения регулировки нажмите < SET >.



- Для сброса эффекта нажмите кнопку < * >.
- Для подтверждения эффекта нажмите кнопку < [Сохранить] >.

4. Выберите [ОК], чтобы сохранить изображение.

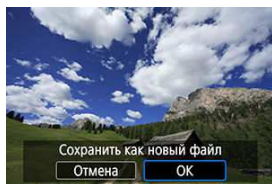

На экране быстрого управления можно выбрать тип выполняемой обработки изображений RAW.

1. Выберите [▶]: Быстрая обработка RAW].

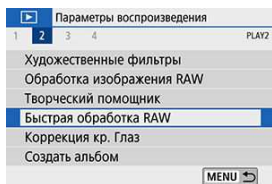

2. Выберите пункт.

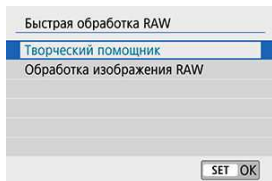

● Творческий помощник

Обработка RAW, которая применяет требуемый эффект (🔗).

● Обработка изображения RAW

Обработка RAW в соответствии с указанными условиями (🔗).

Коррекция красных глаз

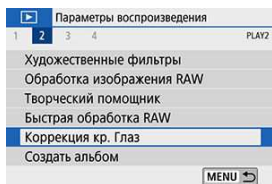

Можно автоматически корректировать части изображения, на которых присутствует эффект красных глаз. Изображение можно сохранить в отдельный файл.

1. Выберите []: Коррекция кр. Глаз].



2. Выберите изображение кнопками <  > <  >.



- После выбора изображения нажмите [] или <  >.
- Вокруг скорректированных областей изображения отображаются белые рамки.

3. Выберите [OK].

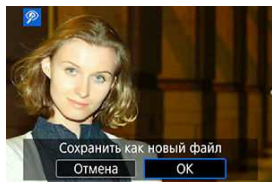

- Изображение сохраняется в отдельный файл.

! Предупреждения

- Некоторые изображения могут быть исправлены неправильно.

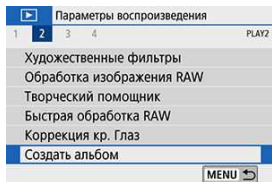

Создание альбомов

1. Выберите []: Создать альбом].



2. Выберите альбом для редактирования.



- Нажмите <  >, чтобы установить флажок [✓].
- После выбора нажмите кнопку <  >.

3. Выберите операцию редактирования.



Операция	Описание
↔ Переупорядочить видеофр.	Кнопками <◀> <▶> выберите видеофрагмент для воспроизведения, затем нажмите <SET>. Кнопками <◀> <▶> переместите его, затем нажмите <SET>.
🗑 Удалить видеофрагмент	Кнопками <◀> <▶> выберите видеофрагмент для удаления, затем нажмите <SET>. Выбранные видеофрагменты помечаются символом [🗑]. Чтобы отменить выбор и удалить символ [🗑], снова нажмите <SET>.
▶ Воспроизв. видеофрагмент	Кнопками <◀> <▶> выберите видеофрагмент для воспроизведения, затем нажмите <SET>. Кнопками <▲> <▼> настройте громкость.

4. Завершите редактирование.



- После завершения редактирования нажмите кнопку <MENU>.
- Выберите [↩] (Завершить редактирование).

5. Сохраните изображение.

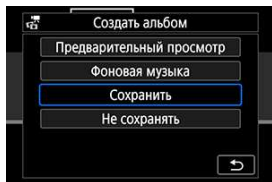

- Для воспроизведения альбома с фоновой музыкой выберите музыку с помощью пункта [**Фоновая музыка**] (🎵).
- Для проверки результатов редактирования выберите пункт [**Предварительный просмотр**].
- При выборе пункта [**Сохранить**] отредактированный альбом сохраняется в виде нового альбома.

⚠ Предупреждения

- Альбомы видеофрагментов можно редактировать только один раз.

Выбор фоновой музыки

Альбомы и слайд-шоу можно воспроизводить с фоновой музыкой после копирования музыки на карту с помощью программы EOS Utility (ПО EOS).

1. Выберите [Фоновая музыка].

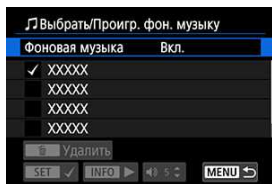

- Задайте для параметра [Фоновая музыка] значение [Вкл.].

2. Выберите фоновую музыку.

- Выберите музыку кнопками <▲> <▼>, затем нажмите <SET>. Для [Слайд-шоу] можно выбрать несколько треков.

3. Прослушайте образец.

- Чтобы прослушать образец, нажмите кнопку <INFO>.
- Кнопками <▲> <▼> настройте громкость. Для остановки воспроизведения снова нажмите кнопку <INFO>.
- Чтобы удалить музыку, выберите ее кнопками <▲> <▼>, затем нажмите кнопку <🗑️>.

Примечание

- Инструкции по копированию фоновой музыки на карты см. в документе «EOS Utility Инструкция по эксплуатации».

Кадрирование

Снятое изображение JPEG можно кадрировать и сохранить как новое изображение. Кадрирование возможно только для изображений JPEG. Кадрирование изображений, снятых в формате RAW, невозможно.

1. Выберите []: Кадрирование].

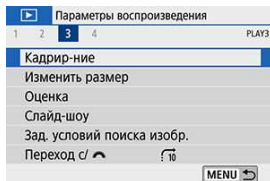

2. Выберите изображение.



- Кнопками < \u25c4 > > выберите изображение для кадрирования.



3. Задайте рамку кадрирования.



- Нажмите < **SET** > для отображения рамки кадрирования.
- Сохраняется область, расположенная внутри рамки кадрирования.
- **Изменение размера рамки кадрирования**
Кнопкой < **+** > или < **+** < **+** > измените размер рамки кадрирования. Чем меньше рамка кадрирования, тем больше будет увеличено кадрированное изображение.
- **Изменение соотношения сторон и ориентации рамки кадрирования**
Диском < **DISK** > выберите < **3:2** >. Для изменения соотношения сторон рамки кадрирования нажимайте < **SET** >.
- **Перемещение рамки кадрирования**
Кнопками < **▲** > < **▼** > < **◀** > < **▶** > перемещайте рамку по вертикали и горизонтали. Перемещайте рамку кадрирования до тех пор, пока внутри нее не окажется нужный участок изображения.
- **Исправление наклона**
Наклон изображения можно скорректировать на $\pm 10^\circ$. Диск < **DISK** > выберите < **CL** >, затем нажмите < **SET** >. Контролируя наклон относительно сетки, поворачивайте диск < **DISK** > (с шагом $0,1^\circ$) или нажимайте левый и правый треугольники (с шагом $0,5^\circ$) в левом верхнем углу экрана, чтобы устранить наклон. После завершения коррекции наклона нажмите < **SET** >.



4. Проверьте кадрируемую часть изображения.





- Дискон <  > выберите <  >.
Отображается кадрируемая часть изображения.

5. Сохраните изображение.



- Дискон <  > выберите <  >.
- Выберите [ОК], чтобы сохранить кадрированное изображение.
- Проверьте папку назначения и номер файла изображения, затем выберите [ОК].
- Для кадрирования другого изображения повторите шаги с 2 по 5.

Предупреждения

- Положение и размер рамки кадрирования могут измениться в зависимости от угла, заданного для коррекции наклона.
- Повторное кадрирование сохраненного изображения или изменение его размера невозможны.
- В кадрированные изображения не добавляются информация об индикации точки AF () и данные для удаления пыли ()

Изменение размера

Можно изменять размер изображения JPEG, чтобы уменьшить количество пикселей и сохранить это изображение как новое. Изменение размера возможно только для изображений JPEG **L/M/S1**. Размер изображений JPEG **S2** и RAW изменить невозможно.

1. Выберите []: Изменить размер].

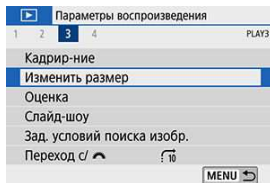

2. Выберите изображение.



- Кнопками < ◀ ▶ > выберите изображение для изменения размера.

3. Выберите требуемый размер изображения.

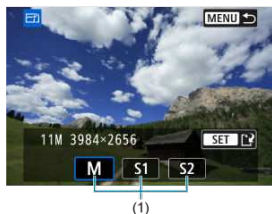

- Нажмите кнопку $\langle \text{SET} \rangle$, чтобы отобразить размеры изображения.
- Выберите требуемый размер изображения (1).

4. Сохраните изображение.

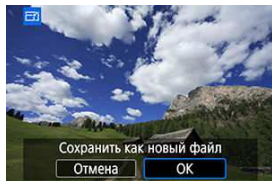

- Выберите [ОК], чтобы сохранить изображение с измененным размером.
- Проверьте папку назначения и номер файла изображения, затем выберите [ОК].
- Для изменения размера другого изображения повторите шаги 2–4.

Примечание

- Сведения о размерах изображений при изменении их размера см. в разделе [Количество пикселей в фотографиях](#).

Оценка изображений

- [Оценка отдельного изображения](#)
- [Задание оценки путем указания диапазона](#)
- [Оценка всех изображений в папке или на карте памяти](#)

Изображения можно оценивать по шкале от 1 до 5 ([*]/[* *]/[* * *]/[* * * *]/[* * * * *]). Эта функция называется оценкой.

* Оценка изображений помогает систематизировать их.

Оценка отдельного изображения

1. Выберите [▶]: Оценка].

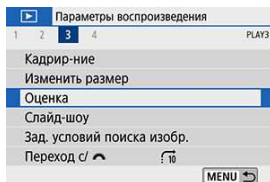

2. Выберите [Выбор изображений].

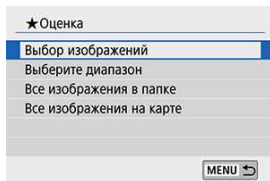

3. Выберите изображение для оценки.



- Кнопками < ◀ > ▶ > выберите изображение для оценки.

4. Поставьте изображению оценку.



- Нажмите < (SET) > — появится синяя рамка, как показано на приведенном выше экране.
- Кнопками < ▲ > < ▼ > выберите метку оценки и нажмите < (SET) >. При добавлении метки оценки для изображения число рядом с установленной оценкой увеличивается на единицу.
- Для выставления оценки другому изображению повторите шаги 3 и 4.

Задание оценки путем указания диапазона

При просмотре изображений в индексном режиме можно указать первое и последнее изображения диапазона, чтобы задать оценку сразу для всех указанных изображений.

1. Выберите [Выберите диапазон].

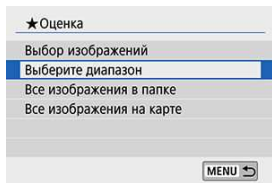

2. Укажите диапазон изображений.



- Выберите первое изображение (начальную точку).
- Затем выберите последнее изображение (конечную точку).
Флажок [✓] добавляется ко всем изображениям в диапазоне от первого до последнего изображения.

3. Нажмите кнопку < [Q] >.

4. Поставьте оценку изображениям.

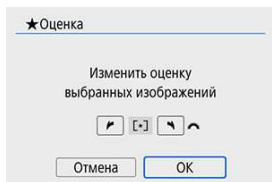

- Дискон <  > выберите метку оценки, затем выберите **[ОК]**. Одновременно для всех изображений в выбранном диапазоне задается оценка (одинаковая).

Оценка всех изображений в папке или на карте памяти

Можно оценить сразу все изображения в выбранной папке или на карте памяти.

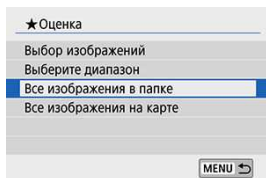

- Если в меню [▶]: **Оценка**] выбрать [**Все изображения в папке**] или [**Все изображения на карте**], оценка будет задана для всех изображений в папке или на карте памяти.

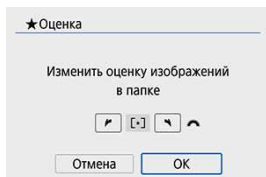

- Дискон < 🌓 > выберите метку оценки, затем выберите [**OK**].
- Если вы не задаете и не отменяете оценки, выберите значение [**OFF**].
- Если с помощью параметра [▶]: **Зад. условий поиска изобр.**] (🔍) заданы условия поиска, экран изменяется на [**Все найд. изобр.**].

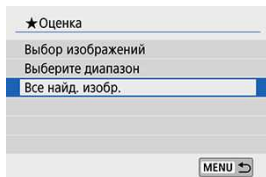

- При выборе пункта [**Все найд. изобр.**] устанавливается указанная оценка для всех изображений, отфильтрованных по условиям поиска.



Примечание

- Значения рядом в оценке отображаются в виде [###], если эта оценка присвоена более чем 1000 изображений.
- С помощью функций [▶]: **Зад. условий поиска изобр.**] и [▶]: **Переход с/**
] можно просматривать только снимки с определенной оценкой.

Слайд-шоу

Изображения, хранящиеся на карте памяти, можно просматривать в режиме автоматического слайд-шоу.

1. Укажите изображения для воспроизведения.

- Для воспроизведения всех изображений с карты памяти переходите к шагу 2.
- Если требуется указать изображения для воспроизведения в слайд-шоу, отфильтруйте изображения с помощью пункта [▶]: **Зад. условий поиска изобр.]** (🔍).

2. Выберите [▶]: Слайд-шоу].

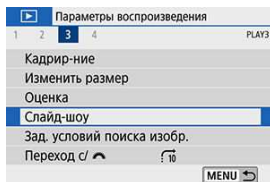

3. Задайте требуемое воспроизведение.

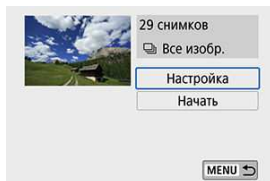

- Выберите **[Настройка]**.
- Для фотографий установите **[Время отображения]**, **[Повтор]** (повторный просмотр) и **[Эффект перехода]** (эффект при переходе между изображениями).
- Для воспроизведения с фоновой музыкой выберите музыку с помощью пункта **[Фоновая музыка]** (🎵).
- После выбора настроек нажмите кнопку **< MENU >**.

Время отображения

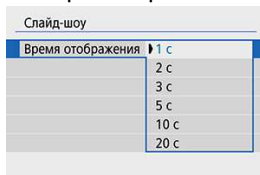

Повтор

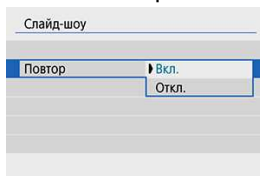

Эффект перехода

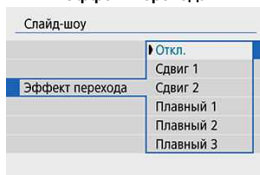

Фоновая музыка

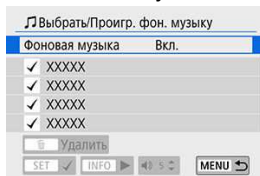

4. Запустите слайд-шоу.

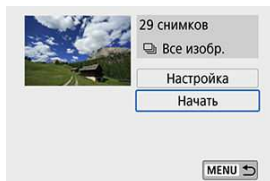









- Выберите пункт **[Начать]**.
- После появления сообщения **[Загрузка изображения...]** начинается слайд-шоу.

5. Выйдите из режима слайд-шоу.

- Для выхода из режима слайд-шоу и возвращения к экрану настройки нажмите кнопку **< MENU >**.



Примечание

- Для приостановки слайд-шоу нажмите <  >. Во время паузы в левом верхнем углу экрана отображается символ . Для возобновления слайд-шоу снова нажмите <  >.
- Во время автовоспроизведения фотографий можно изменять формат отображения, нажимая кнопку <  > .
- Во время просмотра видеозаписи уровень громкости можно настраивать кнопками <  > <  >.
- Во время автовоспроизведения или паузы воспроизведения можно посмотреть другое изображение, нажимая кнопки <  > <  >.
- Во время автовоспроизведения функция автоотключения не действует.
- Время отображения может изменяться в зависимости от изображения.

Задание условий поиска изображений

Изображения можно фильтровать для просмотра в соответствии с условиями поиска. После задания условий поиска изображений можно просматривать и отображать только найденные изображения.

Отфильтрованные изображения можно также защищать, оценивать, просматривать в виде слайд-шоу, удалять и применять к ним другие операции.

1. Выберите [▢]: Зад. условий поиска изобр.].

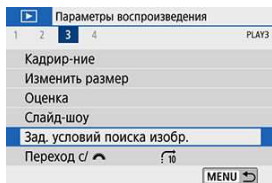

2. Задайте условия поиска.



(1)

- Кнопками <▲> <▼> выберите вариант.
- Задайте кнопками <◀> <▶> или кнопкой <INFO>.
- Флажок [✓] (1) добавляется слева от параметра. (Задан как условие поиска.)
- Если выбрать параметр и нажать кнопку <INFO>, флажок [✓] будет снят (что отменяет это условие поиска).

Пункт	Описание
★ Оценка	Отображаются изображения с выбранным условием (оценка).
📅 Дата	Отображаются изображения, снятые в выбранную дату.
📁 Папка	Отображаются изображения из выбранной папки.
🔒 Защита	Отображаются изображения с выбранным условием (защита).
📄 Тип файла	Отображаются изображения с выбранным типом файла.

3. Примените условия поиска.

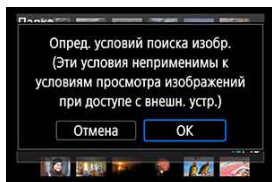

- Нажмите <SET> и прочитайте отображаемое сообщение.
- Выберите [OK].
Условие поиска задано.

4. Выведите на экран найденные изображения.



(2)

- Нажмите кнопку <  >.
Воспроизводятся только изображения, соответствующие заданным условиям (отфильтрованные).
Когда изображения отфильтрованы для просмотра, на экране отображается внешняя желтая рамка (2).

Сброс условий поиска

Откройте экран из шага 2, затем кнопкой <  > снимите все флажки условий поиска.

Предупреждения

- Если нет изображений, удовлетворяющих условиям поиска, нажать <  > на шаге 3 невозможно.

Примечание

- Условия поиска могут быть сброшены при выполнении операций, связанных с питанием, картой или редактированием изображений.
- Время автоотключения может быть увеличено на время отображения экрана []: **Зад. условий поиска избр.**

Просмотр изображений с помощью главного диска

В режиме отображения одиночного изображения можно поворачивать диск <  > для перехода к следующим или предыдущим изображениям в соответствии с выбранным способом перехода.

1. Выберите []: Переход с/ .

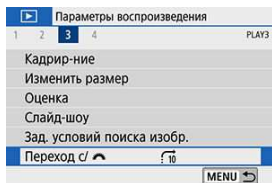

2. Выберите способ перехода.

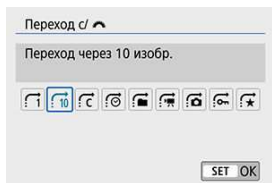



Примечание

- Вариант **[Переход через указанное количество изображений]** позволяет выбирать количество изображений для перехода, поворачивая диск <  >.
- При выборе пункта **[Отображать по оценке]** укажите оценку диском <  > (). Если просматривать изображения с выбранным значком [], отображаются все изображения с оценками.

3. Выполните просмотр с переходом.







- (1) Способ перехода
(2) Позиция просмотра

- Нажмите кнопку <  >.
- При отображении одиночного изображения поворачивайте диск <  >.
Можно просматривать изображения заданным способом.



Примечание

- Для поиска изображений по дате съемки выберите пункт [: **Отображать по дате**].
- Чтобы найти изображения по папке, выберите [: **Отображать по папке**].
- Если на карте есть как видеозаписи, так и фотографии, для отображения только видеозаписей или только фотографий выберите [: **Отображать только видеозаписи**] или [: **Отображать только фотографии**].

Гистограмма

На гистограмме яркости отображаются распределение значений величины экспозиции и общая яркость. Гистограмма RGB служит для проверки насыщенности и градации цветов.

1. Выберите [G]: Гистограмма].

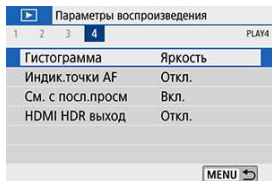

2. Выберите пункт.

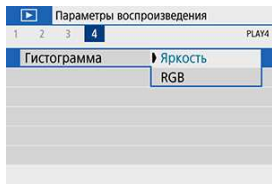

● Гистограмма [Яркость]

Такая гистограмма является графиком, показывающим распределение уровней яркости изображения. По горизонтальной оси откладывается яркость (темнее влево и ярче вправо), а по вертикальной оси — количество пикселей для каждого уровня яркости. Чем больше пикселей смещено влево, тем темнее изображение. Чем больше пикселей смещено вправо, тем ярче изображение. Если слишком много пикселей смещено влево, будут потеряны детали в тенях. Если слишком много пикселей смещено вправо, будут потеряны детали в светах. Градации в промежуточных областях воспроизводятся. По изображению и гистограмме яркости можно оценить сдвиг величины экспозиции и общую градацию цветов.

Примеры гистограмм



Темное изображение



Нормальная яркость



Светлое изображение

● Гистограмма [RGB]

Такая гистограмма является графиком, показывающим распределение уровней яркости основных цветов на изображении (RGB или красный, зеленый, синий). По горизонтальной оси откладывается яркость цвета (темнее влево и ярче вправо), а по вертикальной оси — количество пикселей для каждого уровня яркости цвета.

Чем больше пикселей смещено влево, тем темнее и менее выражен соответствующий цвет. Чем больше пикселей смещено вправо, тем ярче и насыщеннее цвет. Если слишком много пикселей смещено влево, информация о соответствующем цвете будет потеряна. Если слишком много пикселей смещено вправо, цвет будет слишком насыщенным без полутонов. По гистограмме RGB можно оценить насыщенность цветов, условия передачи полутонов и смещение баланса белого.

Индикация точки AF

Можно задать отображение точек AF, использовавшихся для фокусировки, которые будут выделены на экране просмотра красными контурами. Если настроен автоматический выбор точки AF, могут отображаться несколько точек AF.

1. Выберите [▶]: Индик. точки AF].

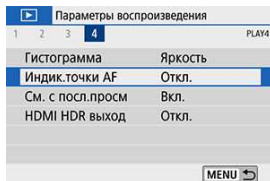

2. Выберите [Вкл.].

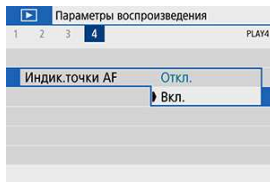

Возобновление с предыдущего просмотра

1. Выберите [▶]: См. с посл.просм].

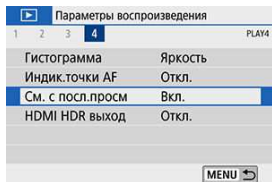

2. Выберите пункт.

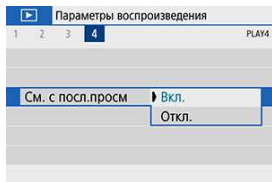

- **[Вкл.]**: просмотр возобновляется с последнего отображавшегося изображения (кроме случая, когда только что была завершена съемка).
- **[Откл.]**: при каждом включении камеры просмотр возобновляется с самого последнего снимка.

HDMI HDR выход

Можно просматривать изображения RAW в режиме HDR, подключив камеру к телевизору с поддержкой широкого динамического диапазона (HDR).

1. Выберите [▶]: HDMI HDR выход].

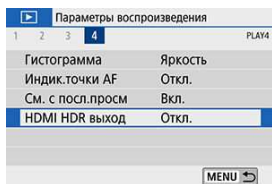

2. Выберите [Вкл.].

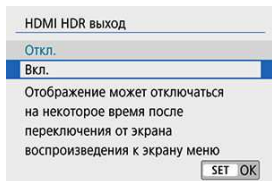

⚠ Предупреждения

- При отображении в режиме HDR операции с изображением, такие как обработка изображения RAW, недоступны.

📌 Примечание

- Убедитесь, что в телевизоре HDR настроен вход HDR. Сведения о переключении входов телевизора см. в инструкции по его эксплуатации.
- В зависимости от телевизора, вид изображений может отличаться от ожидаемого.
- Некоторые эффекты изображения и информация могут не отображаться на телевизоре HDR.

Функции беспроводной связи

В этой главе описывается беспроводное подключение камеры к смартфонам по Bluetooth® или Wi-Fi®, отправка изображений на устройства или в веб-службы, управление камерой с компьютера или беспроводного пульта ДУ, а также другие операции.

! Предупреждения

Важно

- Обратите внимание, что Canon не несет ответственности за любой ущерб или повреждение, вызванное неправильными настройками беспроводной связи при использовании камеры. Кроме того, Canon не несет ответственности за любой ущерб или повреждение камеры в результате ее эксплуатации. При использовании функций беспроводной связи пользователь самостоятельно выбирает требуемый ему уровень безопасности. Компания Canon не несет ответственности за любые убытки или повреждения, связанные с несанкционированным доступом или другими нарушениями безопасности.

- [Меню вкладки: Настройки беспроводной сети](#)
- [Подключение Wi-Fi/Bluetooth](#)
- [Подключение к смартфону](#)
- [Подключение к компьютеру по Wi-Fi](#)
- [Подключение по Wi-Fi к принтеру](#)
- [Отправка изображений в веб-службу](#)
- [Подключение Wi-Fi через точки доступа](#)
- [Подключение к беспроводному пульту ДУ](#)
- [Повторное подключение по Wi-Fi](#)
- [Регистрация нескольких групп параметров подключения](#)
- [Параметры Wi-Fi](#)
- [Настройки Bluetooth](#)
- [Имя](#)
- [Настройки устройства GPS](#)
- [Изменение или удаление параметров подключения](#)
- [Режим «В самолете»](#)
- [Сброс настроек беспроводной связи на значения по умолчанию](#)
- [Экран просмотра информации](#)
- [Использование виртуальной клавиатуры](#)
- [Действия, выполняемые при отображении сообщений об ошибках](#)
- [Меры предосторожности в отношении функции беспроводной связи](#)

- [Безопасность](#)
- [Проверка параметров сети](#)
- [Состояние беспроводной связи](#)

Меню вкладки: Настройки беспроводной сети

Настройки беспроводной сети 1



- (1) [Подключение Wi-Fi/Bluetooth](#)
- (2) [Режим "в самолете"](#)
- (3) [Параметры Wi-Fi](#)
- (4) [Настр. Bluetooth](#)
- (5) [Имя](#)
- (6) [Настройки устройства GPS](#)

Настройки беспроводной сети 2

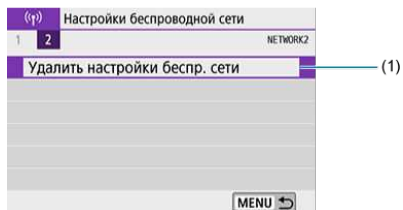

- (1) [Удалить настройки беспр. сети](#)

Предупреждения

- Беспроводная связь невозможна, когда камера подключена с помощью интерфейсного кабеля к компьютеру или другому устройству.
- Другие устройства, такие как компьютеры, не могут использоваться с камерой путем подключения с помощью интерфейсного кабеля, когда камера подключена по Wi-Fi.
- Камеру невозможно подключить по Wi-Fi, если в ней отсутствует карта памяти (кроме режима [📄]). Кроме того, для [📄] и веб-служб подключение камеры по Wi-Fi невозможно, если на карте нет изображений.
- Если установить переключатель питания камеры в положение < OFF > или открыть крышку гнезда карты либо крышку отсека аккумулятора, Wi-Fi-соединение будет разорвано.
- При установленном Wi-Fi-соединении функция автоотключения камеры не работает.

Подключение Wi-Fi/Bluetooth

1. Выберите [(r): Подключение Wi-Fi/Bluetooth].



2. Выберите вариант для подключения камеры.

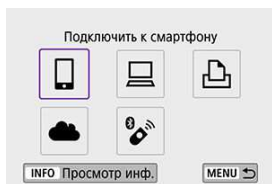

Подключение к смартфону

С помощью специального приложения Camera Connect на смартфонах или планшетах (в данном руководстве все подобные устройства собирательно называются «смартфонами») можно дистанционно управлять камерой и просматривать хранящиеся в камере изображения по подключению Wi-Fi.

Использование с ПО EOS или другим специальным ПО

Подключите камеру к компьютеру по Wi-Fi и дистанционно управляйте камерой с помощью программы EOS Utility (ПО EOS). С помощью специального приложения Image Transfer Utility 2 можно также автоматически передавать изображения из камеры в компьютер.

Печать на Wi-Fi-принтерах

Подключите по Wi-Fi камеру к принтеру с поддержкой PictBridge (беспроводная ЛВС), чтобы печатать изображения.

Отправка изображений в веб-службу

Отправляйте изображения напрямую в облачный сервис image.salon для клиентов Salon после завершения регистрации участника (бесплатно). Оригинальные файлы изображений, отправленные в сервис image.salon, хранятся в течение 30 дней без ограничений на объем, и их можно скачивать на компьютеры или передавать в другие веб-службы.





Подключение к беспроводному пульту ДУ

Эту камеру можно также подключить по Bluetooth к беспроводному пульту ДУ BR-E1 (продается отдельно) для съемки с дистанционным управлением.



Подключение к смартфону

- [!\[\]\(1207edb9a08751d3d55970560645ed23_img.jpg\) Включение Bluetooth и Wi-Fi на смартфоне](#)
- [!\[\]\(d7a34a706cfa4ef37c62a369101e1b36_img.jpg\) Установка на смартфон приложения Camera Connect](#)
- [!\[\]\(7325769475e8f4bf67f57a0cbebc8ab9_img.jpg\) Подключение по Wi-Fi к смартфону с поддержкой Bluetooth](#)
- [!\[\]\(1a468f12cdfc63dc07896d0781cf55ec_img.jpg\) Функции приложения Camera Connect](#)
- [!\[\]\(a9a0baec8ceb7d7c04180806eca8d32a_img.jpg\) Сохранение подключения по Wi-Fi, когда камера выключена](#)
- [!\[\]\(c1ab807d6aebb565b3082513037b5622_img.jpg\) Отмена регистрации](#)
- [!\[\]\(083bb479299cb5e55cd99db0433ca6ba_img.jpg\) Подключение по Wi-Fi без использования Bluetooth](#)
- [!\[\]\(ede41f318336daae6cce8449321d11ea_img.jpg\) Автоматическая передача снимаемых изображений](#)
- [!\[\]\(b0cd9d88e5935e4c3891570bfdded05c_img.jpg\) Отправка изображений на смартфон с камеры](#)
- [!\[\]\(81bb4e52f43acc06353225c332f66031_img.jpg\) Разъединение Wi-Fi-соединений](#)
- [!\[\]\(4862a3d83a50b6aa02d9ef677ec36116_img.jpg\) Настройки для разрешения просмотра изображений со смартфонов](#)

Соединив камеру со смартфоном, поддерживающим технологию Bluetooth с низким энергопотреблением (далее «Bluetooth»), можно выполнять следующие действия.

- Устанавливать соединение Wi-Fi, используя только смартфон .
- Устанавливать соединение Wi-Fi с камерой, даже если она выключена .
- Выполнять геопривязку изображений с использованием информации GPS, полученной смартфоном .
- Дистанционно управлять камерой со смартфона .

Подключив камеру к смартфону по Wi-Fi, можно также выполнять следующие действия.

- Просматривать и сохранять изображения в камере со смартфона .
 - Дистанционно управлять камерой со смартфона .
 - Отправлять изображения в смартфон с камеры .
-

Включение Bluetooth и Wi-Fi на смартфоне

Включите Bluetooth и Wi-Fi на экране настроек смартфона. Обратите внимание, что регистрация в камере с экрана настроек Bluetooth смартфона невозможна.



Примечание

- Чтобы установить подключение Wi-Fi через точку доступа, см. раздел [Подключение Wi-Fi через точки доступа](#).

Установка на смартфон приложения Camera Connect

Необходимо установить специальное приложение Camera Connect (бесплатно) на смартфон с операционной системой Android или iOS.

- Используйте последнюю версию ОС смартфона.
- Приложение Camera Connect можно установить из магазина Google Play или App Store. Для доступа к магазину Google Play или App Store можно также использовать QR-коды, которые отображаются при регистрации или подключении камеры к смартфону по Wi-Fi.



Примечание

- Сведения о версиях ОС, поддерживаемых приложением Camera Connect, см. на веб-сайте загрузки этого приложения.
- Примеры экранов и другие сведения в этом руководстве могут не соответствовать фактическим элементам пользовательского интерфейса после обновления встроенного ПО камеры или обновления Camera Connect, Android или iOS.

Подключение по Wi-Fi к смартфону с поддержкой Bluetooth

Действия на камере (1)

1. Выберите [(Ⓜ): Подключение Wi-Fi/Bluetooth].

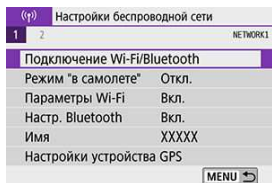

2. Выберите [☑ Подключить к смартфону].

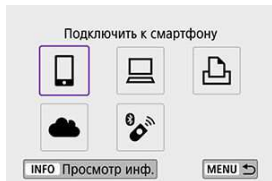

3. Выберите [Добавить уст-во для подключения].

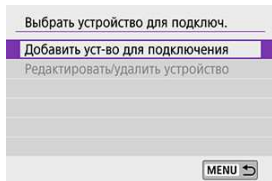

4. Выберите пункт.

Установить Camera Connect на смартфон. Отобразить QR-код сайта для загрузки?

Не отображать

Android

iOS

- Если приложение Camera Connect уже установлено, выберите пункт **[Не отображать]**.
- Если приложение Camera Connect не установлено, выберите **[Android]** или **[iOS]**, отсканируйте отображаемый QR-код с помощью смартфона для доступа в Google Play или App Store и установите приложение Camera Connect.

5. Выберите [Связать по Bluetooth].

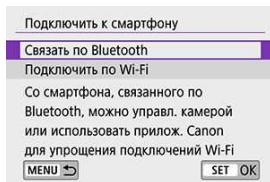

- Начинается регистрация.

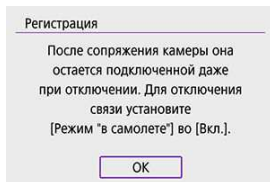

- Выберите [OK].

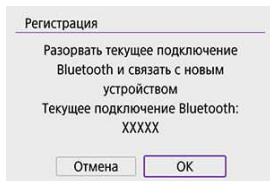

- Чтобы после первоначальной регистрации смартфона установить связь с другим смартфоном, выберите [OK] на показанном выше экране.

Действия на смартфоне (1)

6. Запустите приложение Camera Connect.



7. Нажмите камеру для регистрации.

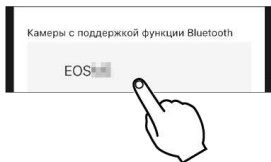

- Если используется смартфон Android, переходите к шагу 9.

8. Нажмите [Регистрация] (только iOS).

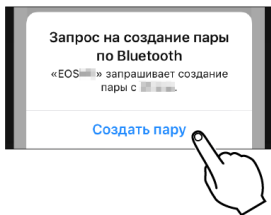

Действия на камере (2)

9. Выберите [ОК].

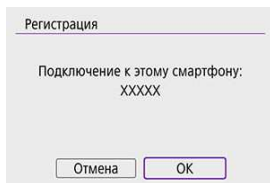

10. Нажмите < SET >.

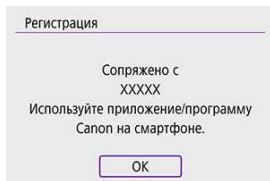

- Теперь регистрация завершена, и камера подключена к смартфону по Bluetooth.

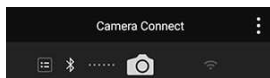

- На главном экране приложения Camera Connect появляется значок Bluetooth.

Предупреждения

- Одновременное подключение камеры по Bluetooth к двум и более устройствам невозможно. Порядок переключения на другой смартфон для подключения по Bluetooth см. в разделе [Изменение или удаление параметров подключения](#).
- Bluetooth-соединение потребляет энергию аккумулятора даже после срабатывания функции автоматического отключения питания камеры. Следовательно, при использовании камеры заряд аккумулятора может быть низким.

Устранение неполадок регистрации

- Если на смартфоне хранятся записи регистрации для ранее зарегистрированных камер, регистрация данной камеры может оказаться невозможной. Перед повторной попыткой регистрации удалите записи регистрации ранее зарегистрированных камер с экрана настроек Bluetooth смартфона.

Примечание

- Когда установлено Bluetooth-соединение, с камеры можно отправлять изображения на смартфон ().

Действия на смартфоне (2)

11. Нажмите функцию Camera Connect.

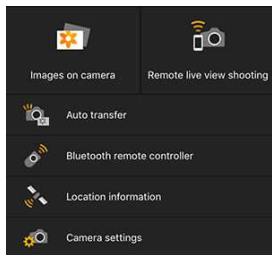

- В iOS при появлении сообщения для подтверждения подключения камеры нажмите [**Подкл.**].
- Описание функций приложения Camera Connect см. в разделе [Функции приложения Camera Connect](#).
- После установления подключения Wi-Fi открывается экран выбранной функции.

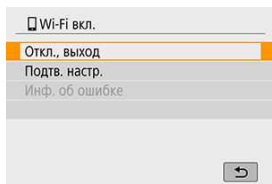

- На камере отображается индикатор [**Wi-Fi вкл.**].

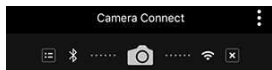

- На главном экране приложения Camera Connect загораются значки Bluetooth и Wi-Fi.

Подключение Wi-Fi к смартфону с поддержкой Bluetooth выполнено.

- Порядок разъединения Wi-Fi-соединения см. в разделе [Разъединение Wi-Fi-соединений](#).

- При разъединении Wi-Fi-соединения камера переключается на Bluetooth-соединение.
- Для повторного соединения по Wi-Fi запустите приложение Camera Connect и нажмите функцию, которую будете использовать.

Экран [Wi-Fi вкл.]

Откл., выход

- Разъединение Wi-Fi-соединения.

Подтв. настр.

- Можно проверить настройки.

Инф. об ошибке

- Если произошла ошибка Wi-Fi-соединения, можно проверить сведения об ошибке.

Изображения на камере

- Изображения можно просматривать, удалять или оценивать.
- Изображения можно сохранять в смартфоне.
- Можно применять эффекты к изображениям RAW со смартфона ([Творческий помощник](#)).

Удаленная съемка с видеискателем в реальном времени

- Обеспечивает удаленную съемку с просмотром изображения на смартфоне в режиме реального времени.

Автоматическая передача

- Обеспечивает настройку параметров камеры и приложения для автоматической передачи снимков ([📷](#)).

Удаленное управление с помощью Bluetooth

- Обеспечивает дистанционное управление камерой со смартфона, зарегистрированного по Bluetooth. (Недоступно, если установлено подключение по Wi-Fi.)
- При использовании дистанционного управления по Bluetooth функция автоотключения отключена.

Информация о местоположении

- Не поддерживается для этой камеры.

Настройки камеры

- Настройки камеры можно изменить.

Сохранение подключения по Wi-Fi, когда камера выключена

Даже когда переключатель питания камеры установлен в положение < OFF >, пока камера связана со смартфоном по Bluetooth, можно с помощью смартфона подключиться по Wi-Fi и просматривать изображения в камере или выполнять другие операции.

Если вы предпочитаете не подключаться по Wi-Fi к выключенной камере, задайте для параметра [Режим "в самолете"] значение [Вкл.] или задайте для параметра [Настр. Bluetooth] значение [Откл.].

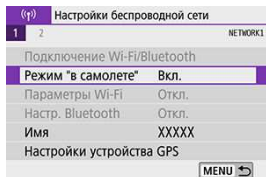

Отмена регистрации

Регистрацию смартфона можно отменить, как указано ниже.

1. Выберите [(⌘): Подключение Wi-Fi/Bluetooth].

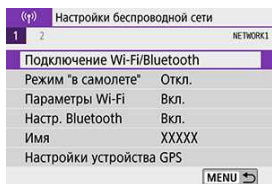

2. Выберите [Подключить к смартфону].

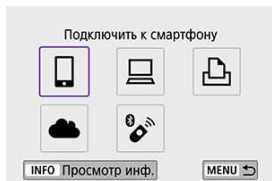

- Если отображается журнал (📄), переключите экран с помощью кнопок < ◀ ▶ > .

3. Выберите [Редактировать/удалить устройство].

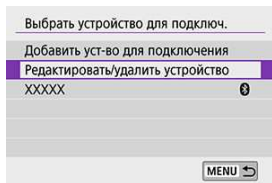

4. Выберите смартфон, регистрацию которого требуется отменить.

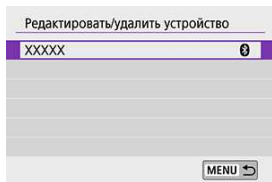

- Зарегистрированные в камере смартфоны обозначаются значком [📱].

5. Выберите [Удалить информацию о соединении].

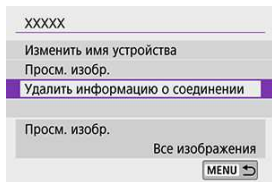

6. Выберите [ОК].

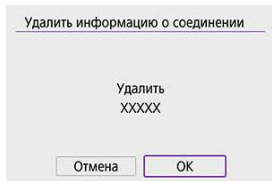

7. Удалите сведения о камере из смартфона.

- В меню настройки Bluetooth на смартфоне удалите сведения о камере, зарегистрированные в смартфоне.

Действия на камере (1)

1. Выберите [(f): Подключение Wi-Fi/Bluetooth].

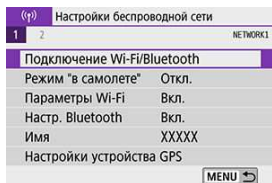

2. Выберите [Подключить к смартфону].

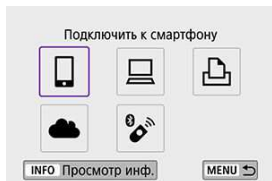

- Если отображается журнал (📄), переключите экран с помощью кнопок < ◀ > ▶ >.

3. Выберите [Добавить уст-во для подключения].

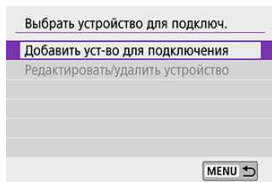

4. Выберите пункт.

Установить Camera Connect на смартфон. Отобразить QR-код сайта для загрузки?

Не отображать

Android

iOS

- Если приложение Camera Connect уже установлено, выберите пункт **[Не отображать]**.

5. Выберите [Подключить по Wi-Fi].

Подключить к смартфону

Связать по Bluetooth

Подключить по Wi-Fi

Установить соединение Wi-Fi с помощью камеры и смартфона

MENU ↩

SET OK

6. Проверьте имя сети (SSID) и пароль.

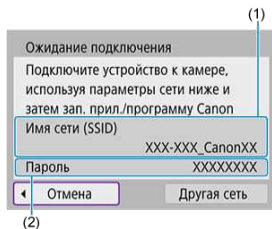

- Проверьте Имя сети (SSID) (1) и Пароль (2), отображаемые на экране камеры.
- Если на экране **[Параметры Wi-Fi]** для пункта **[Пароль]** задано значение **[Не запрашив.]**, пароль не отображается и не требуется (☑).



Примечание

- Выбрав на шаге 6 пункт **[Другая сеть]**, можно установить подключение Wi-Fi через точку доступа (☑).

Действия на смартфоне

7. Установите подключение Wi-Fi со смартфона.

Экран смартфона (пример)



- Включите функцию Wi-Fi на смартфоне, затем нажмите имя сети (SSID), проверенное в шаге 6 в пункте [Действия на камере \(1\)](#).
- Для пароля введите пароль, проверенный в шаге 6 в пункте [Действия на камере \(1\)](#).

8. Запустите приложение Camera Connect и нажмите камеру, к которой требуется подключиться по Wi-Fi.

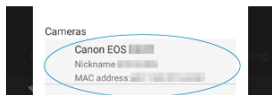

Действия на камере (2)

9. Выберите [OK].

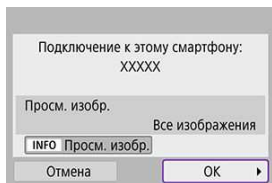

- Для выбора изображений, доступных для просмотра, нажмите кнопку < INFO >. Выполните настройку, как описано в пункте [Настройки для разрешения просмотра изображений со смартфонов](#), начиная с шага 5.

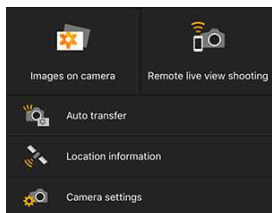

- На смартфоне отображается главный экран приложения Camera Connect.

Подключение по Wi-Fi к смартфону выполнено.

- Управляйте камерой с помощью приложения Camera Connect (📷).
- Порядок разъединения Wi-Fi-соединения см. в разделе [Разъединение Wi-Fi-соединений](#).
- Порядок повторного подключения по Wi-Fi см. в разделе [Повторное подключение по Wi-Fi](#).

📱 Примечание

- Когда установлено подключение по Wi-Fi, во время просмотра можно отправлять изображения на смартфон с экрана быстрой настройки (📷).

Автоматическая передача снимаемых изображений

Снимки могут автоматически отправляться на смартфон. Перед выполнением этих шагов убедитесь, что камера подключена к смартфону по Wi-Fi.

1. Выберите [(γ): Параметры Wi-Fi].

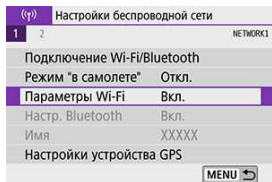

2. Выберите [Отпр. на смартфон после съёмки].

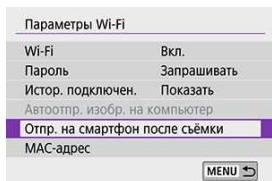

3. В пункте [Автоотправка] задайте значение [Вкл.].

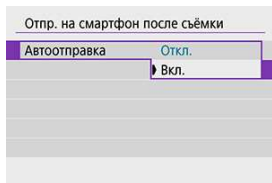

4. Задайте [Разм. для отправки].

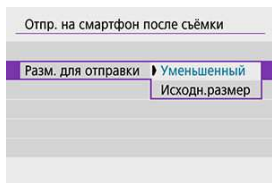

5. Произведите съёмку.

Отправка изображений на смартфон с камеры

С помощью камеры можно отправлять изображения на смартфон, сопряженный по Bluetooth (только устройства Android) или подключенный по Wi-Fi.

1. Переключитесь в режим просмотра.



2. Нажмите кнопку $\langle Q \rangle$.

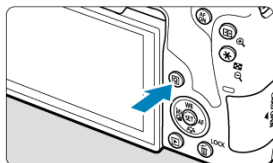

3. Выберите пункт $\left[\text{Smartphone icon} \right]$ Отпр.изобр. на смартфон].



- Если выполнить этот шаг, когда установлено подключение по Bluetooth, выводится сообщение и подключение переключается на Wi-Fi.

4. Выберите параметры отправки и отправьте изображения.

(1) Отправка изображений по одному

1. Выберите изображение для отправки.



- Кнопками < ◀ > ▶ > или диском < ⦿ > выберите изображение для отправки, затем нажмите < SET >.
- Можно нажать кнопку < 🗪 🔍 >, чтобы выбрать изображение в индексном режиме.

2. Выберите [Отпр. показ. из.].

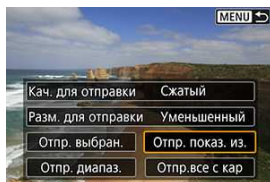

- В пункте [**Разм. для отправки**] можно выбрать размер для отправки изображений.
- При отправке видеозаписей можно выбрать для них качество изображения в пункте [**Кач. для отправки**].

(2) Отправка нескольких выбранных изображений

1. Нажмите < SET >.



2. Выберите [Отпр. выбран.].



3. Выберите изображения для отправки.



- Кнопками < ◀ > ▶ > или диском < ⦿ > выберите изображения для отправки, затем нажмите < SET >.



- Можно нажать кнопку < [Q] > и выбрать изображения на экране с 3-мя изображениями. Для возврата в режим одиночного изображения нажмите кнопку < [Q] >.
- После выбора изображений для отправки нажмите кнопку < [Q] >.

4. Выберите [Разм. для отправки].

Отправить изобр.

Кол. для отпр. 2 снимк.

Кач. для отправки Сжатый

Разм. для отправки Уменьшенный

Отмена Отправить

- На открывшемся экране выберите размер изображения.

Разм. для отправки

Исходн.размер

Уменьшенный

SET OK

- При отправке видеозаписей выберите качество изображения в пункте [Кач. для отправки].

5. Выберите [Отправить].

Отправить изобр.

Кол. для отпр. 2 снимк.

Кач. для отправки Сжатый

Разм. для отправки Уменьшенный

Отмена **Отправить**

(3) Отправка указанного диапазона изображений

1. Нажмите <  >.



2. Выберите пункт [Отпр. диапазон.].



3. Укажите диапазон изображений.



- Выберите первое изображение (начальную точку).
- Выберите последнее изображение (конечную точку).
- Чтобы отменить выбор, повторите этот шаг.
- Кнопкой <  > можно изменять количество изображений, отображаемых в индексном режиме.

4. Подтвердите диапазон.

- Нажмите кнопку < [Q] >.

5. Выберите [Разм. для отправки].

Отправить изобр.

Кол. для отпр. 2 снимк.

Кач. для отправки Сжатый

Разм. для отправки Уменьшенный

Отмена Отправить

- На открывшемся экране выберите размер изображения.

Разм. для отправки

Исходн.размер

Уменьшенный

SET OK

При отправке видеозаписей выберите качество изображения в пункте [Кач. для отправки].

6. Выберите [Отправить].

Отправить изобр.

Кол. для отпр. 2 снимк.

Кач. для отправки Сжатый

Разм. для отправки Уменьшенный

Отмена Отправить

(4) Отправка всех изображений с карты

1. Нажмите < SET >.



2. Выберите пункт [Отпр.все с кар].



3. Выберите [Разм. для отправки].

Отправить изобр.

Кол. для отпр. 15 снимк.

Кач. для отправки Сжатый

Разм. для отправки Уменьшенный

Отмена Отправить

- На открывшемся экране выберите размер изображения.

Разм. для отправки

Исходн.размер

Уменьшенный

SET OK

- При отправке видеозаписей выберите качество изображения в пункте [Кач. для отправки].

4. Выберите [Отправить].

Отправить изобр.

Кол. для отпр. 15 снимк.

Кач. для отправки Сжатый

Разм. для отправки Уменьшенный

Отмена **Отправить**

(5) Отправка изображений, удовлетворяющих условиям поиска

Можно одновременно отправить все изображения, которые удовлетворяют условиям поиска, заданным в пункте [Зад. условий поиска изобр.]. Сведения о пункте [Зад. условий поиска изобр.] см. в разделе [Задание условий поиска изображений](#).

1. Нажмите < SET >.



2. Выберите пункт [Отпр.все найд.].

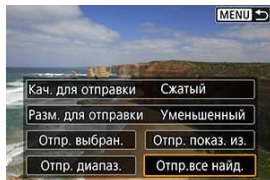

3. Выберите [Разм. для отправки].

Отправить изобр.

Кол. для отпр. 15 снимк.

Кач. для отправки Сжатый

Разм. для отправки Уменьшенный

Отмена Отправить

- На открывшемся экране выберите размер изображения.

Разм. для отправки

Исходн.размер

Уменьшенный

SET OK

- При отправке видеозаписей выберите качество изображения в пункте [Кач. для отправки].

4. Выберите [Отправить].

Отправить изобр.

Кол. для отпр. 15 снимк.

Кач. для отправки Сжатый

Разм. для отправки Уменьшенный

Отмена **Отправить**

Завершение передачи изображений

Отправка изображений с камеры, сопряженной по Bluetooth (Android)



- Нажмите кнопку < MENU > на экране передачи изображений.

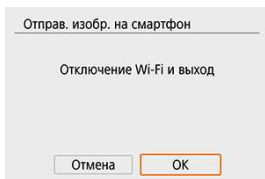

- Выберите [OK], чтобы завершить передачу изображений и разорвать Wi-Fi-соединение.

Отправка изображений с камеры по Wi-Fi-соединению



- Нажмите кнопку < MENU > на экране передачи изображений.
- Порядок разъединения Wi-Fi-соединения см. в разделе [Разъединение Wi-Fi-соединений](#).

Предупреждения

- Во время передачи изображений съемка невозможна даже при полностью нажатой кнопке спуска затвора.



Примечание

- Во время передачи изображения ее можно отменить, выбрав пункт **[Отмена]**.
- Одновременно можно выбрать до 999 файлов.
- При установленном Wi-Fi-соединении в смартфоне рекомендуется отключать функцию энергосбережения.
- При выборе уменьшенного размера фотографий он применяется ко всем отправляемым в это время фотографиям. Обратите внимание, что фотографии с размером **S2** не уменьшаются.
- Выбранное сжатие видеозаписей применяется ко всем отправляемым в это время видеозаписям. Обратите внимание, что камера не уменьшает видеозаписи с частотой кадров **FHD 29.97P [PB]** или **FHD 25.00P [PB]**.
- При питании камеры от аккумулятора убедитесь, что он полностью заряжен.

Разъединение Wi-Fi-соединений

Выполните одну из следующих операций.

На экране приложения **Camera Connect** нажмите [X].

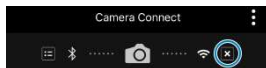

На экране [Wi-Fi вкл.] выберите пункт [Откл., выход].

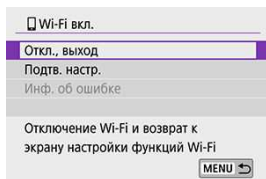

- Если экран [Wi-Fi вкл.] не отображается, выберите [(⌘): Подключение Wi-Fi/Bluetooth].
- Выберите [Откл., выход], затем выберите [ОК] на экране запроса подтверждения.

Настройки для разрешения просмотра изображений со смартфонов

Изображения можно указывать после разъединения Wi-Fi-соединения.

1. Выберите [(⌘): Подключение Wi-Fi/Bluetooth].

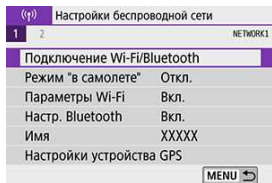

2. Выберите [Подключить к смартфону].

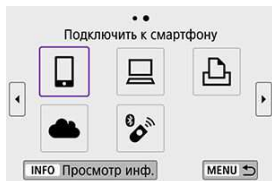

- Если отображается журнал (📄), переключите экран с помощью кнопок < ◀ ▶ > .

3. Выберите [Редактировать/удалить устройство].

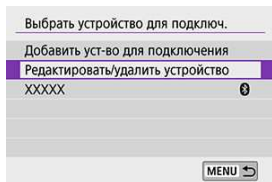

4. Выберите смартфон.

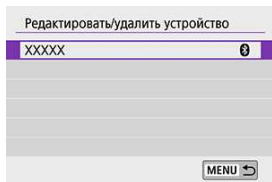

- Выберите имя смартфона, на котором эти изображения должны быть доступны для просмотра.

5. Выберите [Просм. изобр.].

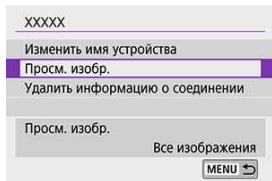

6. Выберите пункт.

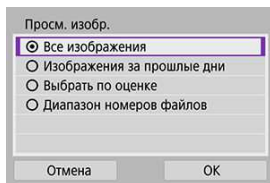

- Выберите **[ОК]**, чтобы открыть экран настройки.

[Все изображения]

- Для просмотра будут доступны все изображения на карте памяти.

[Изображения за прошлые дни]

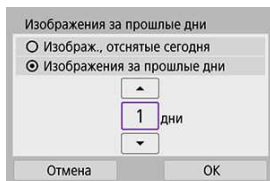

- Указание доступных для просмотра изображений в зависимости от даты съемки. Можно указать изображения, снятые не более девяти дней назад.
- При выборе пункта **[Изображения за прошлые дни]** для просмотра будут доступны изображения, снятые за указанное количество дней до текущей даты. Установите количество дней кнопками **<▲>** **<▼>**, затем нажмите **<SET>** для подтверждения выбора.
- После выбора **[ОК]** будут заданы доступные для просмотра изображения.

! Предупреждения

- Если для параметра **[Просм. изобр.]** задано любое другое значение, кроме **[Все изображения]**, удаленная съемка невозможна.

[Выбрать по оценке]

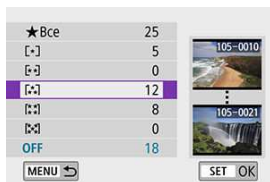

- Указание доступных для просмотра изображений в зависимости от того, была ли добавлена (или не добавлена) оценка, а также от типа оценки.
- После выбора типа оценки будут заданы доступные для просмотра изображения.

[Диапазон номеров файлов] (Выбрать диапазон)

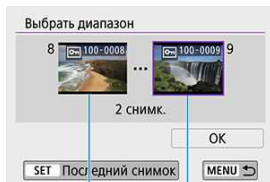

(1) (2)

- Чтобы указать доступные для просмотра изображения, выберите первое и последнее изображение в списке изображений, упорядоченных по номерам файлов.
 1. Нажмите кнопку $\langle \text{SET} \rangle$, чтобы открыть экран выбора изображений. Для выбора изображений используйте кнопки $\langle \blacktriangle \rangle$ $\langle \blacktriangleright \rangle$ или диск $\langle \odot \rangle$.
Можно нажать кнопку $\langle \text{SET} \cdot \text{Q} \rangle$, чтобы выбрать изображения в индексном режиме.
 2. Выберите начальное изображение (1).
 3. Диск $\langle \blacktriangleright \rangle$ выберите конечное изображение (2).
 4. Выберите [OK].

Предупреждения

- Запись видео продолжается, если камера будет отсоединена от Wi-Fi во время дистанционной записи видео.
- Если установлено Wi-Fi-соединение со смартфоном, некоторые функции недоступны.
- При дистанционной съемке скорость автофокусировки может снизиться.
- В зависимости от состояния связи отображение изображения или спуск затвора могут выполняться с задержкой.
- При сохранении изображений в смартфон съемка невозможна, даже если нажать кнопку спуска затвора камеры. Кроме того, может выключиться экран камеры.

Примечание

- При установленном Wi-Fi-соединении в смартфоне рекомендуется отключать функцию энергосбережения.

Подключение к компьютеру по Wi-Fi

 [Управление камерой с помощью программы EOS Utility](#)

 [Автоматическая отправка изображений из камеры](#)

В этом разделе описывается, как подключить камеру к компьютеру по Wi-Fi и выполнять операции с камерой с помощью ПО EOS или другого специализированного ПО. Перед установлением Wi-Fi-соединения установите на компьютер последнюю версию программного обеспечения.

Инструкции по работе с компьютером см. в его руководстве пользователя.

Управление камерой с помощью программы EOS Utility

Программа EOS Utility (ПО EOS) позволяет импортировать изображения из камеры, управлять камерой и выполнять другие операции.

Действия на камере (1)

1. Выберите [(F): Подключение Wi-Fi/Bluetooth].



2. Выберите пункт [Дистанц. управл. (EOS Utility)].

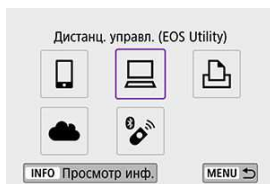

- Если отображается журнал (📄), переключите экран с помощью кнопок < ◀ ▶ > ▶ >.

3. Выберите [Добавить уст-во для подключения].

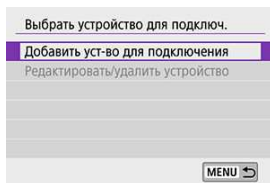

4. Проверьте имя сети (SSID) и пароль.

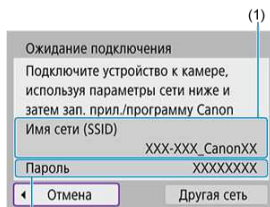

- Проверьте Имя сети (SSID) (1) и Пароль (2), отображаемые на экране камеры.
- Если на экране [Параметры Wi-Fi] для пункта [Пароль] задано значение [Не запрашив.], пароль не отображается и не требуется. Подробные сведения см. в разделе [Параметры Wi-Fi](#).

Действия на компьютере (1)

5. Выберите имя сети (SSID), затем введите пароль.

Экран компьютера (пример)



- На экране параметров сети в компьютере выберите имя сети (SSID), проверенное в шаге 4 в пункте [Действия на камере \(1\)](#).
- Для пароля введите пароль, проверенный в шаге 4 в пункте [Действия на камере \(1\)](#).

Действия на камере (2)

6. Выберите [OK].

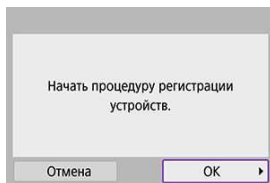

- Отображается следующее сообщение. «*****» представляет собой последние шесть цифр MAC-адреса подключаемой камеры.

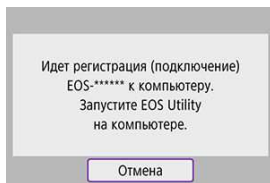

Действия на компьютере (2)

7. Запустите программу EOS Utility.
8. В программе EOS Utility нажмите кнопку [Подключение через Wi-Fi/локальную сеть].

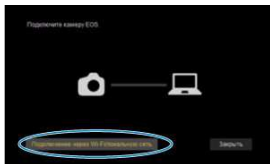

- Если отображается сообщение, относящееся к брандмауэру, выберите вариант [Да].

9. Нажмите кнопку [Соединить].

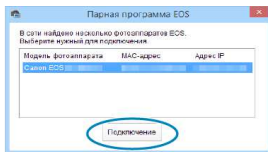

- Выберите камеру, к которой требуется подключиться, затем нажмите кнопку [Соединить].

Действия на камере (3)

10. Установите подключение по Wi-Fi.

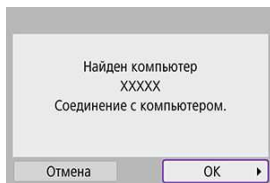

- Выберите [OK].

Экран [Wi-Fi вкл.]

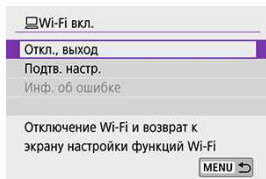

Откл., выход

- Разъединение Wi-Fi-соединения.

Подтв. настр.

- Можно проверить настройки.

Инф. об ошибке

- Если произошла ошибка Wi-Fi-соединения, можно проверить сведения об ошибке.

Подключение по Wi-Fi к компьютеру выполнено.

- Управляйте камерой с помощью программы EOS Utility на компьютере.
- Порядок повторного подключения по Wi-Fi см. в разделе [Повторное подключение по Wi-Fi](#).

⚠ Предупреждения

- В случае прекращения Wi-Fi-соединения во время дистанционной видеосъемки происходит следующее.
 - Переключатель питания установлен в положение < >: съемка продолжается
 - Переключатель питания установлен в положение < ON >: съемка останавливается
- При съемке камерой невозможно управлять напрямую, если она была переключена в режим записи видео с помощью программы EOS Utility, когда переключатель питания установлен в положение < ON >.
- Если установлено Wi-Fi-соединение с программой EOS Utility, некоторые функции недоступны.
- При дистанционной съемке скорость автофокусировки может снизиться.
- В зависимости от состояния связи отображение изображения или спуск затвора могут выполняться с задержкой.
- При удаленной съемке в режиме Live View скорость передачи изображений ниже, чем при подключении через интерфейсный кабель. Поэтому перемещающиеся объекты не могут отображаться плавно.

Автоматическая отправка изображений из камеры

С помощью специального программного обеспечения Image Transfer Utility 2 можно автоматически отправлять изображения из камеры в компьютер.

Действия на компьютере (1)

1. Подключите компьютер к точке доступа и запустите программу Image Transfer Utility 2.
 - Экран настройки регистрации открывается при выполнении инструкций, отображаемых при первом запуске программы Image Transfer Utility 2.

Действия на камере (1)

2. Выберите пункт [Автоотпр. изобр. на компьютер].

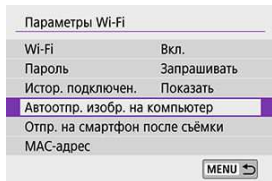

- Выберите [(⌘): Параметры Wi-Fi].
- Выберите пункт [Автоотпр. изобр. на компьютер].

3. В пункте [Автоотправка] задайте значение [Вкл.].

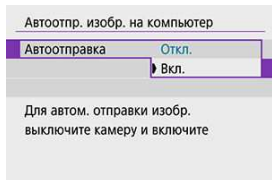

4. Выберите [OK].

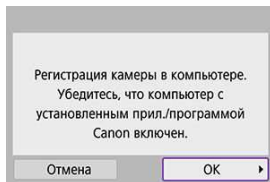

5. Подключитесь к точке доступа по Wi-Fi.

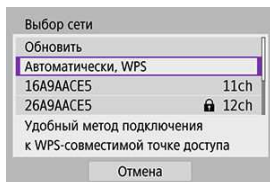

- Установите Wi-Fi-соединение между камерой и точкой доступа, к которой подключен компьютер. Инструкции по подключению см. в разделе [Подключение Wi-Fi через точки доступа](#).

6. Выберите компьютер для сопряжения с камерой.

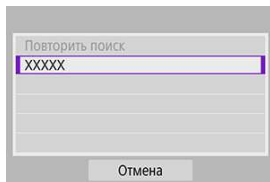

Действия на компьютере (2)

7. Выполните сопряжение камеры и компьютера.

- Выберите камеру и нажмите кнопку **[Регистрация]**.

Действия на камере (2)

8. Выберите пункт **[Автоотпр. изобр. на компьютер]**.

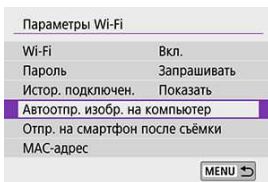

- Выберите **[↵]: Параметры Wi-Fi**.
- Выберите пункт **[Автоотпр. изобр. на компьютер]**.

9. Выберите **[Опции отправки изображений]**.

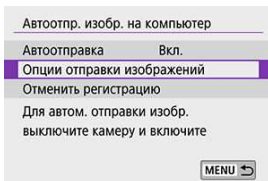

10. Выберите, что требуется отправлять.

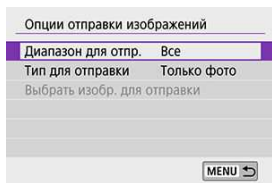

- Если выбрано значение [**Выбран.изобр.**] в поле [**Диапазон для отпр.**], укажите отправляемые изображения на экране [**Выбрать изобр. для отправки**].
- После завершения настроек выключите камеру.

Изображения из камеры автоматически отправляются на активный компьютер при включении камеры в зоне действия точки доступа.



Предупреждения

- Если изображения не отправляются автоматически, попробуйте перезапустить камеру.

Подключение по Wi-Fi к принтеру

 [Печать изображений](#)

 [Параметры печати](#)

В этом разделе рассматривается печать изображений при прямом подключении по Wi-Fi камеры к принтеру, поддерживающему PictBridge (беспроводную сеть).
Инструкции по работе с принтером см. в его руководстве пользователя.

1. Выберите : Подключение Wi-Fi/Bluetooth].

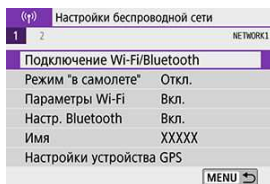

2. Выберите Напечатать на Wi-Fi-принтере].

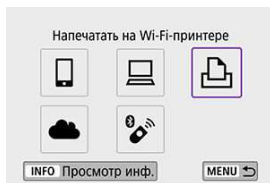

- Если отображается журнал , переключите экран с помощью кнопок < ◀ > ▶ >.

3. Выберите [Добавить уст-во для подключения].

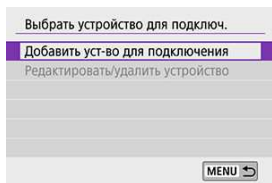

4. Проверьте имя сети (SSID) и пароль.

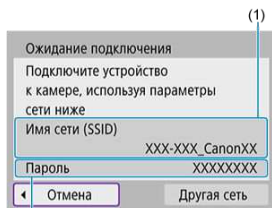

- Проверьте Имя сети (SSID) (1) и Пароль (2), отображаемые на экране камеры.
- Если на экране [Параметры Wi-Fi] для пункта [Пароль] задано значение [Не запрашив.], пароль не отображается и не требуется (🔒).

5. Подготовьте принтер.

- В меню настроек Wi-Fi принтера, который необходимо использовать, выберите проверенное ранее имя сети (SSID).
- Для пароля введите пароль, проверенный на шаге 4.

6. Выберите принтер.

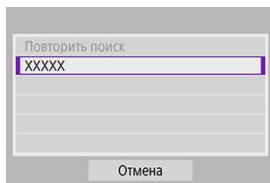

- В списке обнаруженных принтеров выберите принтер, к которому требуется подключиться по Wi-Fi.
- Если в списке отсутствует требуемый принтер, чтобы камера смогла найти и показать его, попробуйте выбрать **[Повторить поиск]**.

Примечание

- Чтобы установить подключение Wi-Fi через точку доступа, см. раздел [Подключение Wi-Fi через точки доступа](#).

Печать изображений по одному

1. Выберите изображение для печати.



- Кнопками < ◀ > ▶ > или диском < ⦿ > выберите изображение для печати, затем нажмите < SET >.
- Можно нажать кнопку < [Grid] >, чтобы выбрать изображение в индексном режиме.

2. Выберите [Печать снимка].

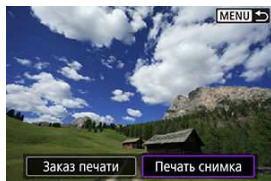

3. Распечатайте изображение.

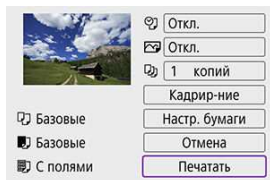

- Порядок настройки печати см. в разделе [Параметры печати](#).
- Выберите пункт **[Печатать]**, затем **[ОК]** для начала печати.

Печать в соответствии с указанными параметрами изображений

1. Нажмите < SET >.



2. Выберите пункт [Заказ печати].



3. Установите параметры печати.

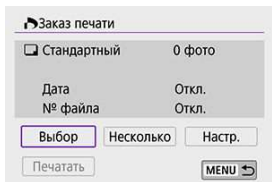

- Порядок настройки печати см. в разделе [Заказ печати \(DPOF\)](#).
- Если заказ печати был подготовлен до установления подключения по Wi-Fi, переходите к шагу 4.

4. Выберите пункт [Печатать].

- Пункт [Печатать] доступен только в том случае, если выбрано изображение и принтер готов к печати.

5. Задайте параметры [Настр. бумаги] (🔗).

6. Распечатайте изображение.

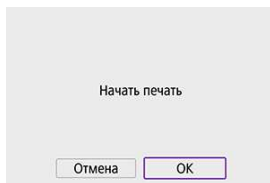

- При выборе [ОК] начинается печать.

⚠ Предупреждения

- Когда установлено подключение к принтеру по Wi-Fi, съемка невозможна.
- Печать видеозаписей невозможна.
- Перед печатью обязательно задайте размер бумаги.
- На некоторых принтерах печать номеров файлов может быть невозможна.
- Если выбрано значение [С полями], на полях будет напечатана дата, если принтер обладает такой функцией.
- При печати на некоторых принтерах дата может выглядеть бледной, если она напечатана на темном фоне или на полях.
- Изображения RAW невозможно печатать с помощью пункта [Заказ печати]. При печати выберите пункт [Печать снимка] и произведите печать.



Примечание

- При питании камеры от аккумулятора убедитесь, что он полностью заряжен.
- В зависимости от размера файла изображения и его качества, после выбора пункта **[Печатать]** печать может начинаться с некоторой задержкой.
- Для остановки печати нажмите < **SET** > пока отображается **[Отмена]**, затем выберите **[ОК]**.
- Если при печати с помощью пункта **[Заказ печати]** печать была остановлена и требуется возобновить печать оставшихся изображений, выберите пункт **[Продолж.]**. Обратите внимание на то, что в указанных ниже случаях печать не возобновляется.
 - Перед возобновлением печати заказ печати был изменен или были удалены некоторые изображения из заказа печати.
 - Если при индексной печати перед возобновлением печати были изменены настройки бумаги.
- В случае неполадок при печати см. [Примечания](#).

Параметры печати

Индикация на экране и устанавливаемые параметры зависят от принтера. Кроме того, некоторые настройки могут быть недоступны. Подробнее см. в инструкции по эксплуатации принтера.

Экран настройки параметров печати

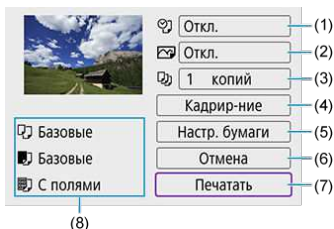

- (1) Задание печати даты или номера файла (☑).
- (2) Задание эффектов печати (☑).
- (3) Задание числа печатаемых копий (☑).
- (4) Задание области печати (☑).
- (5) Задание формата бумаги, типа бумаги и макета (☑, ☑, ☑).
- (6) Возврат на экран выбора изображений.
- (7) Начало печати.
- (8) Отображаются заданные размер бумаги, тип и макет.

* Для некоторых принтеров определенные настройки могут быть недоступны.

Настройки бумаги

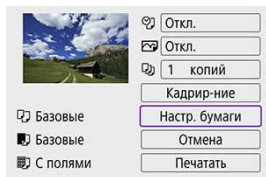

- Выберите пункт **[Настр. бумаги]**.

Настройка размера бумаги

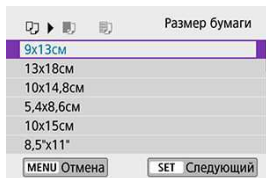

- Выберите размер бумаги, загруженной в принтер.

[🖨️] Настройка типа бумаги

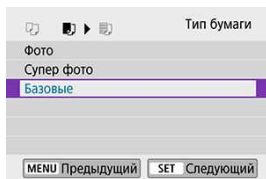

- Выберите тип бумаги, загруженной в принтер.

[🖨️] Настройка вида страницы

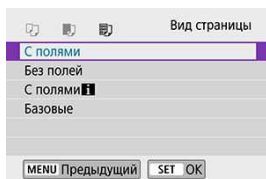

- Выберите вид страницы.

! Предупреждения

- Если соотношение сторон изображения отличается от соотношения сторон бумаги, изображение может быть значительно обрезано при печати без полей. Кроме того, изображения могут печататься с меньшим разрешением.

[🖨️] Задание печати даты/номера файла

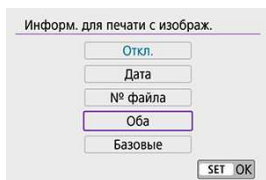

- Выберите [🖨️].
- Выберите, что требуется печатать.

Задание эффектов печати (Оптимизация снимка).

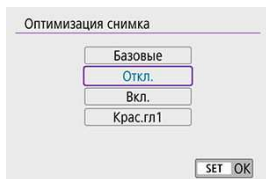



- Выберите .
- Выберите эффекты печати.

Предупреждения

- Если печатается информация о съемке изображения, снятого при чувствительности ISO с расширенным значением (**H**), правильное значение чувствительности ISO может не отпечататься.
- Значение **[Базовые]** для эффектов печати и других параметров означает, что для соответствующих параметров будут использоваться настройки по умолчанию, которые были установлены изготовителем принтера. Значения параметров для варианта **[Базовые]** см. в инструкции по эксплуатации принтера.

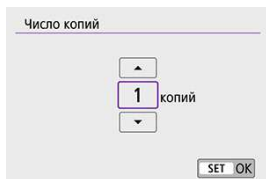
Задание количества копий



- Выберите .
- Выберите число печатаемых копий.

Кадрирование изображения

Задавайте кадрирование непосредственно перед печатью. Если задать другие параметры печати после кадрирования изображений, может потребоваться повторное кадрирование.

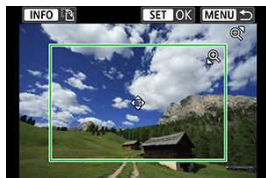





1. На экране настройки параметров печати выберите [Кадрирование].
2. Задайте размер, положение и соотношение сторон рамки кадрирования.

- Распечатывается область, расположенная внутри рамки кадрирования. Форму рамки кадрирования (соотношение сторон) можно изменить в пункте [Настр. бумаги].

Изменение размера рамки кадрирования

Кнопкой <  > или <   > измените размер рамки кадрирования.

Перемещение рамки кадрирования

Кнопками <  > <  > <  > <  > перемещайте рамку по вертикали и горизонтали.

Переключение ориентации рамки кадрирования

Нажимая кнопку < INFO >, можно менять ориентацию рамки кадрирования с вертикальной на горизонтальную и обратно.

3. Для выхода из режима кадрирования нажмите <  >.

- Область обрезки изображения можно проверить в левом верхнем углу экрана настройки параметров печати.

Предупреждения

- На некоторых принтерах обрезанная область изображения может распечатываться не так, как было указано.
- Чем меньше рамка кадрирования, тем с меньшим разрешением печатается изображение.

Примечание

Обработка ошибок принтера

- Если после устранения причины ошибки (нет чернил, нет бумаги и т. д.) и выбора **[Дальше]** печать не возобновляется, воспользуйтесь кнопками на принтере. Подробные сведения о возобновлении печати см. в инструкции по эксплуатации принтера.

Сообщения об ошибках

- Если во время печати возникла ошибка, на экран выводится сообщение об ошибке. После устранения причины ошибки возобновите печать. Подробнее устранение неполадок при печати см. в инструкции по эксплуатации принтера.

Ошибка с бумагой

- Проверьте правильность загрузки бумаги.

Ошибка с картриджем

- Проверьте уровень чернил в принтере и состояние емкости для отработанных чернил.

Аппаратная ошибка

- Проверьте все возможные неполадки в работе принтера, не относящиеся к бумаге или чернилам.

Ошибка файла

- Печать выбранного изображения невозможна. Может оказаться, что невозможно напечатать изображения, полученные с помощью другой камеры, или изображения, отредактированные на компьютере.

Отправка изображений в веб-службу

 [Регистрация image.canon](#)

 [Отправка изображений](#)

В этом разделе рассматривается отправка изображений в image.canon.

Регистрация image.canon

Свяжите камеру с image.canon, чтобы отправлять изображения напрямую с камеры.

- Требуется компьютер или смартфон с браузером и подключением к Интернету.
- Потребуется ввести адрес электронной почты, используемый на компьютере или смартфоне.
- Инструкции по использованию служб image.canon и сведения о странах и регионах, в которых они доступны, см. на сайте (<https://image.canon/>).
- Может взиматься отдельная плата за подключение к поставщику услуг Интернета и к точке доступа.

Действия на камере (1)

1. Выберите [(r): Подключение Wi-Fi/Bluetooth].

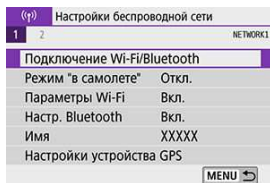

2. Выберите [Загрузить в веб-услугу].

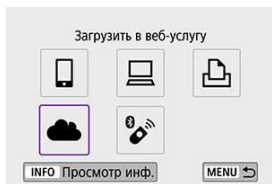

3. Выберите [Принимаю].

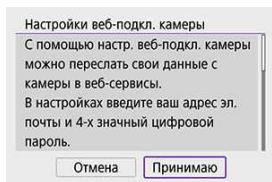

4. Установите подключение по Wi-Fi.

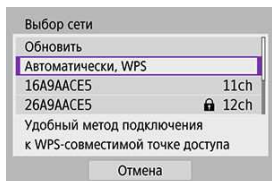

- Подключитесь к точке доступа по Wi-Fi. Переходите к шагу 6 в разделе [Подключение Wi-Fi через точки доступа](#).

5. Введите свой адрес электронной почты.

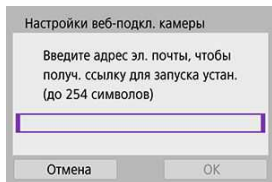

Настройки веб-подкл. камеры

Введите адрес эл. почты, чтобы
получ. ссылку для запуска устан.
(до 254 символов)

Отмена ОК

- Введите свой адрес электронной почты и выберите **[ОК]**.

6. Введите 4-значное число.

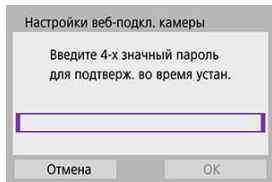

Настройки веб-подкл. камеры

Введите 4-х значный пароль
для подтверж. во время устан.

Отмена ОК

- Введите произвольное 4-значное число и выберите **[ОК]**.

7. Выберите [OK].

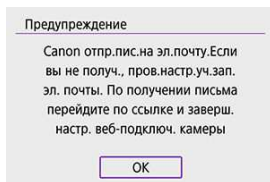

- Значок [📶] изменяется на значок [📶].

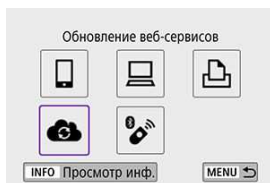

Действия на компьютере или смартфоне

8. Настройте веб-ссылку камеры.

- Откройте страницу из сообщения с уведомлением.
- Следуйте инструкциям для завершения настройки на странице настроек веб-подключения камеры.

Действия на камере (2)

9. Добавьте «image.sanon» в качестве пункта назначения.

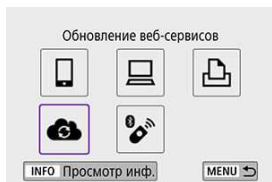

- Выберите [cloud icon].
Теперь image.sanon добавлена.

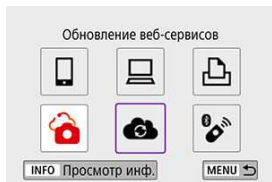

Отправка изображений

Изображения можно отправлять на image.canon. Оригинальные файлы изображений, отправленные в сервис image.canon, хранятся в течение 30 дней без ограничений на объем, и их можно скачивать на компьютеры или передавать в другие веб-службы.

Подключение к image.canon по Wi-Fi

1. Выберите [(f)]: Подключение Wi-Fi/Bluetooth].



2. Выберите image.canon.

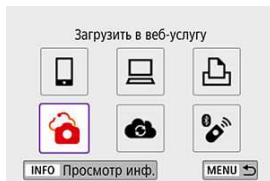

- Если отображается журнал (📄), переключите экран с помощью кнопок < ◀ ▶ > ▶ > .

Отправка изображений по одному

1. Выберите изображение для отправки.



- Кнопками < ◀ > ▶ > или диском < ⦿ > выберите изображение для отправки, затем нажмите < SET >.
- Можно нажать кнопку < 📐 🔍 >, чтобы выбрать изображение в индексном режиме.

2. Выберите [Отпр. показ. из.].

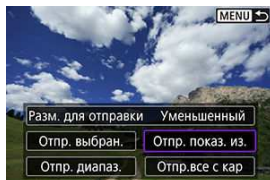

- В пункте **[Разм. для отправки]** можно выбрать размер для отправки изображений.
- На экране после отправки изображений выберите **[ОК]**, чтобы завершить подключение по Wi-Fi.

Отправка нескольких выбранных изображений

1. Нажмите <  >.











2. Выберите [Отпр. выбран.].



3. Выберите изображения для отправки.



- Кнопками <  > <  > или диском <  > выберите изображение для отправки, затем нажмите <  >.
- Можно нажать кнопку <  > <  > и выбрать изображение на экране с 3-мя изображениями. Для возврата в режим одиночного изображения нажмите кнопку <  >.
- После выбора изображений для отправки нажмите кнопку <  >.

4. Выберите [Разм. для отправки].

Отправить изобр.

Кол. для отпр. 2 снимк.

Разм. для отправки Уменьшенный

Отмена Отправить

- На открывшемся экране выберите размер изображения.

Разм. для отправки

Исходн.размер

Уменьшенный

SET OK

5. Выберите [Отправить].

Отправить изобр.

Кол. для отпр. 2 снимк.

Разм. для отправки Уменьшенный

Отмена Отправить

- На экране после отправки изображений выберите [ОК], чтобы завершить подключение по Wi-Fi.

Отправка указанного диапазона изображений

Укажите диапазон изображений для одновременной отправки всех изображений из этого диапазона.

1. Нажмите < SET >.



2. Выберите пункт [Отпр. диапазон.].

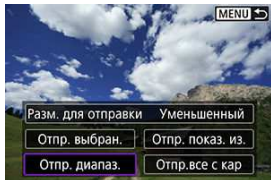

3. Укажите диапазон изображений.



- Выберите первое изображение (начальную точку).
- Выберите последнее изображение (конечную точку).
Изображения выбираются, и отображается значок [✓].
- Чтобы отменить выбор, повторите этот шаг.
- Кнопкой < [Q] > можно изменять количество изображений, отображаемых в индексном режиме.

4. Подтвердите диапазон.

- Нажмите кнопку < [Q] >.

5. Выберите [Разм. для отправки].

Отправить изобр.

Кол. для отпр. 2 снимк.

Разм. для отправки Уменьшенный

Отмена Отправить

- На открывшемся экране выберите размер изображения.

Разм. для отправки

Исходн.размер

Уменьшенный

SET OK

6. Выберите [Отправить].

Отправить изобр.

Кол. для отпр. 2 снимк.

Разм. для отправки Уменьшенный

Отмена Отправить

- На экране после отправки изображений выберите [ОК], чтобы завершить подключение по Wi-Fi.

Отправка всех изображений с карты

1. Нажмите < SET >.



2. Выберите пункт [Отпр.все с кар].

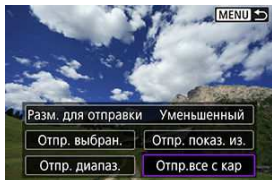

3. Выберите [Разм. для отправки].

Отправить изобр.

Кол. для отпр. 2 снимк.

Разм. для отправки Уменьшенный

Отмена Отправить

- На открывшемся экране выберите размер изображения.

Разм. для отправки

Исходн.размер

Уменьшенный

SET OK

4. Выберите [Отправить].

Отправить изобр.

Кол. для отпр. 2 снимк.

Разм. для отправки Уменьшенный

Отмена Отправить

- На экране после отправки изображений выберите [ОК], чтобы завершить подключение по Wi-Fi.

Отправка изображений, удовлетворяющих условиям поиска

Можно одновременно отправить все изображения, которые удовлетворяют условиям поиска, заданным в пункте [Зад. условий поиска изобр.]. Сведения о пункте [Зад. условий поиска изобр.] см. в разделе [Задание условий поиска изображений](#).

1. Нажмите < SET >.



2. Выберите пункт [Отпр.все найд.].

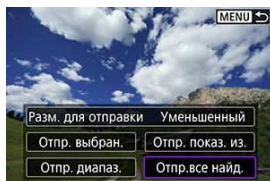

3. Выберите [Разм. для отправки].

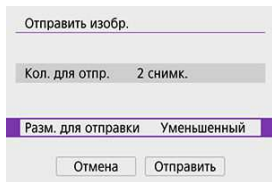

- На открывшемся экране выберите размер изображения.

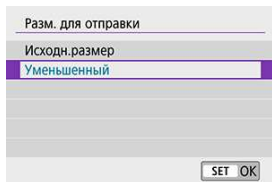

4. Выберите [Отправить].

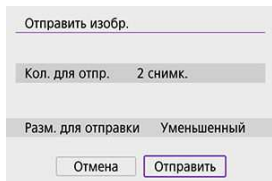

- На экране после отправки изображений выберите [OK], чтобы завершить подключение по Wi-Fi.

Предупреждения

- Когда установлено подключение по Wi-Fi к image.canon, съемка невозможна, даже если нажать на камере кнопку спуска затвора.



Примечание

- При выборе варианта [Отпр. диапазон.], [Отпр. все с кар] или [Отпр. все найд.] некоторые изображения могут не отправляться.
- При уменьшении размера изображения изменяется размер всех одновременно отправляемых изображений. Обратите внимание, что видеозаписи или фотографии с размером **S2** не уменьшаются.
- Вариант [Уменьшенный] доступен только для фотографий, снятых камерами той же модели, что и данная камера. Фотографии, снятые другими камерами, отправляются без изменения размера.
- Список отправленных изображений можно проверить, перейдя на [image.canon](#).
- При питании камеры от аккумулятора убедитесь, что он полностью заряжен.

Подключение Wi-Fi через точки доступа

[Режим точки доступа камеры](#)

[Настройка IP-адреса вручную](#)

В этом разделе рассматривается порядок установления подключения по Wi-Fi с использованием точки доступа, поддерживающей WPS (режим PBC). Сначала выясните положение кнопки WPS и время, в течение которого ее требуется держать нажатой. Для подключения по Wi-Fi может потребоваться около одной минуты.

1. Выберите [(Ⓞ)]: Подключение Wi-Fi/Bluetooth].



2. Выберите пункт.

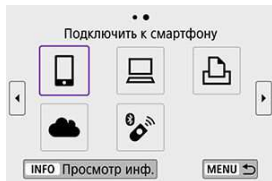

- Если отображается журнал (📄), переключите экран с помощью кнопок < ◀ ▶ ▶ > .

3. Выберите [Добавить уст-во для подключения].

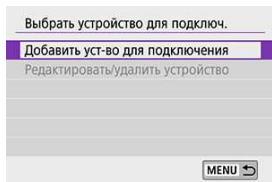

- Если выбран пункт [Подключить к смартфону], отображается следующее сообщение. Если приложение Camera Connect уже установлено, выберите пункт [Не отображать].



- На отображаемом далее экране [Подключить к смартфону] выберите [Подключить по Wi-Fi].

4. Выберите [Другая сеть].

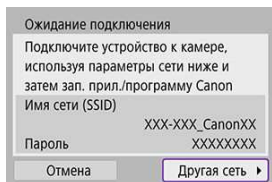

- Отображается при выборе [📱], [🖨] или [📄].

5. Выберите [Автоматически, WPS].

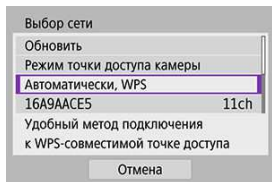

Примечание

- Описание отображаемого на шаге 5 пункта **[Режим точки доступа камеры]** см. в разделе [Режим точки доступа камеры](#).

6. Выберите [WPS-PBC].

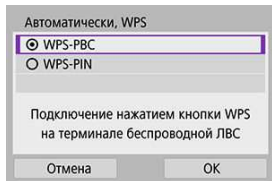

- Выберите **[OK]**.

7. Подключитесь к точке доступа по Wi-Fi.

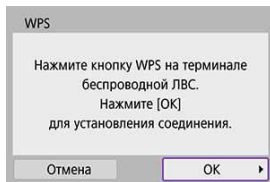

- Нажмите кнопку WPS на точке доступа.
- Выберите **[OK]**.

8. Выберите **[Автоматический выбор]**.

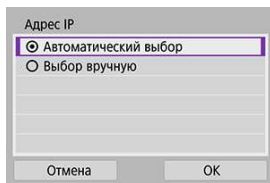

- Выберите **[OK]**, чтобы открыть экран настройки для функции Wi-Fi.
- Если с настройкой **[Автоматический выбор]** произошла ошибка, см. раздел [Настройка IP-адреса вручную](#).

9. Укажите настройки для функции Wi-Fi.

[📱 Подключить к смартфону]

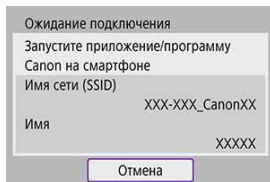

- На экране параметров Wi-Fi смартфона нажмите имя сети (SSID), отображаемое на камере, затем введите пароль точки доступа для подключения.

Переходите к шагу 8 в разделе [Подключение Wi-Fi через точки доступа](#).

[🖨️ Дистанц. управл. (EOS Utility)]

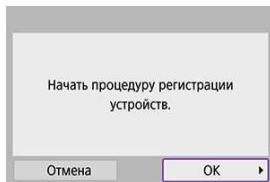

Переходите к шагу 7 или 8 в пункте [Действия на компьютере \(2\)](#).

[🖨️ Напечатать на Wi-Fi-принтере]

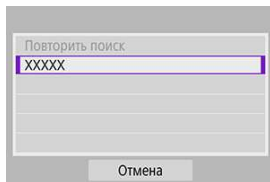

Переходите к шагу 6 в пункте [Подключение по Wi-Fi к принтеру](#).

Регистрация image.canon

Переходите к шагу 5 в разделе [Регистрация image.canon](#).

Режим точки доступа камеры

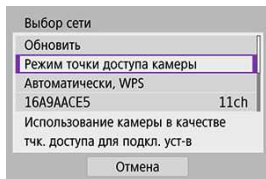

Режим точки доступа камеры предназначен для подключения камеры по Wi-Fi непосредственно к каждому устройству. Отображается при выборе [📱], [💻] или [🖨️] после [⚙️]: **Подключение Wi-Fi/Bluetooth**].

Настройка IP-адреса вручную

Отображаемые значения различаются в зависимости от функции Wi-Fi.

1. Выберите [Выбор вручную].

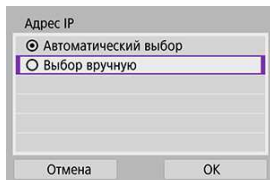

Адрес IP

Автоматический выбор

Выбор вручную

Отмена ОК

- Выберите [ОК].

2. Выберите пункт.

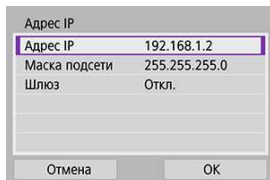

Адрес IP

Адрес IP	192.168.1.2
Маска подсети	255.255.255.0
Шлюз	Откл.

Отмена ОК

- Выберите пункт, чтобы открыть экран для цифрового ввода.
- Для использования шлюза выберите [Вкл.], затем выберите [Адрес].

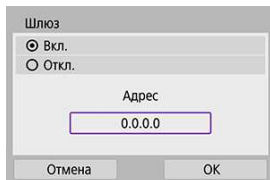

Шлюз

Вкл.

Откл.

Адрес

0.0.0.0

Отмена ОК

3. Введите требуемые значения.



- Поворачивайте диск  > для перемещения положения ввода в верхней области, и используйте кнопки < ◀ > ▶ > для выбора вводимых цифр. Нажмите < SET > для ввода выбранного значения.
- Чтобы задать введенные номера и вернуться на экран из шага 2, нажмите кнопку < MENU >.

4. Выберите [OK].

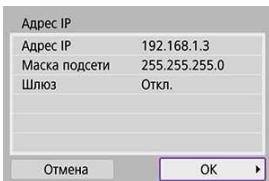

- После завершения настройки необходимых элементов выберите [OK].
- Если вы не уверены во вводимых параметрах, см. раздел [Проверка параметров сети](#) или обратитесь к администратору сети либо другому специалисту по сетям.

Подключение к беспроводному пульту ДУ

Эту камеру можно также подключить по Bluetooth к беспроводному пульту ДУ BR-E1 (продается отдельно, ) для съемки с дистанционным управлением.

1. Выберите [(⌂): Подключение Wi-Fi/Bluetooth].



2. Выберите [ Подкл. к беспровод. пульту ДУ].

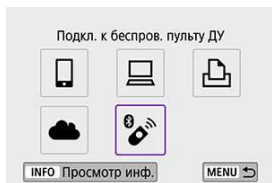

3. Выберите [Добавить уст-во для подключения].

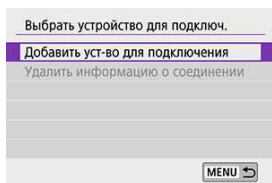

4. Выполните сопряжение устройств.

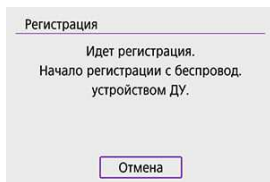

- При появлении экрана **[Регистрация]** одновременно нажмите кнопки **<W>** и **<T>** на пульте BR-E1 и удерживайте их нажатыми не менее 3 с.
- После появления сообщения с подтверждением того, что камера сопряжена с пультом ДУ BR-E1, нажмите **<SET>**.

5. Настройте камеру для дистанционной съемки.

- При съемке фотографий выберите режим работы затвора **[i⊙]** или **[i⊙2] (Ⓢ)**.
- При съемке видеопленок задайте для параметра **[📷: Дист. управ.]** значение **[Вкл.]**.
- Порядок работы после завершения регистрации см. в инструкции по эксплуатации пульта ДУ BR-E1.

Предупреждения

- Bluetooth-соединения потребляют энергию аккумулятора даже после срабатывания функции автоматического отключения питания камеры.

Примечание

- Если Bluetooth не будет использоваться, рекомендуется на шаге 1 задать для этой функции значение **[Откл.]**.

Отмена регистрации

Перед регистрацией другого пульта ДУ BR-E1 очистите информацию о подключенном пульте ДУ.

1. Выберите [(F): Подключение Wi-Fi/Bluetooth].



2. Выберите [F] Подкл. к беспров. пульту ДУ].

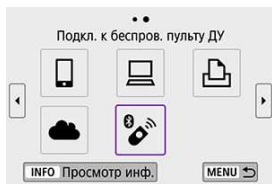

3. Выберите [Удалить информацию о соединении].

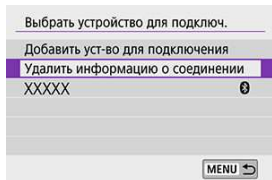

4. Выберите [ОК].

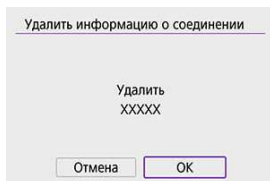

Повторное подключение по Wi-Fi

Выполните эти шаги для повторного подключения к устройствам или веб-службам с зарегистрированными параметрами подключения.

1. Выберите [(⌘): Подключение Wi-Fi/Bluetooth].

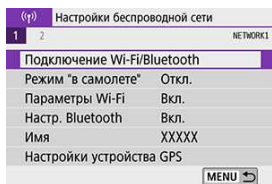

2. Выберите пункт.

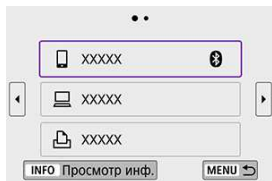

- Выберите элемент для подключения по Wi-Fi из отображаемой истории. Если элемент не отображается, используйте кнопки < ◀ > ▶ > для переключения экранов.
- Если для параметра [Истор. подключен.] задано значение [Скрыть], история не отображается (🔒).

3. Выполните операции на подключенном устройстве.

Смартфон

- Запустите приложение Camera Connect.
- Если пункт назначения подключения смартфона был изменен, восстановите настройку для подключения по Wi-Fi к камере или к одной точке доступа с камерой.
При непосредственном подключении камеры к устройству по Wi-Fi в конце имени сети (SSID) отображаются символы «_Canon0A».

Компьютер

- На компьютере запустите программное обеспечение EOS.
- Если пункт назначения подключения компьютера был изменен, восстановите настройку для подключения по Wi-Fi к камере или к одной точке доступа с камерой.
При непосредственном подключении камеры к компьютеру по Wi-Fi в конце имени сети (SSID) отображаются символы «_Canon0A».

Принтер

- Если пункт назначения подключения принтера был изменен, восстановите настройку для подключения по Wi-Fi к камере или к одной точке доступа с камерой.
При непосредственном подключении камеры к принтеру по Wi-Fi в конце имени сети (SSID) отображаются символы «_Canon0A».

Регистрация нескольких групп параметров подключения

Можно зарегистрировать до 10 параметров подключения для функции беспроводной связи.

1. Выберите [(r): Подключение Wi-Fi/Bluetooth].



2. Выберите пункт.

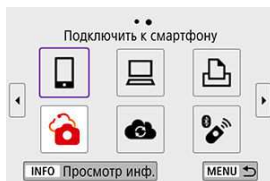

- Если отображается журнал (📄), переключите экран с помощью кнопок < ◀ ▶ > .
- Описание пункта [📱 Подключить к смартфону] см. в разделе [Подключение к смартфону](#).
- Описание пункта [💻 Дистанц. управл. (EOS Utility)] см. в разделе [Подключение к компьютеру по Wi-Fi](#).
- Описание пункта [🖨️ Напечатать на Wi-Fi-принтере] см. в разделе [Подключение по Wi-Fi к принтеру](#).
- Порядок отправки изображений в веб-службу см. в разделе [Отправка изображений в веб-службу](#).

 **Примечание**

- Порядок удаления параметров подключения см. в разделе [Изменение или удаление параметров подключения](#).

1. Выберите [(r): Параметры Wi-Fi].

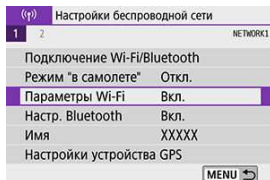

2. Выберите пункт.

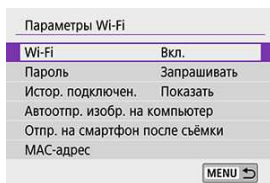

● Wi-Fi

Если использование электронных и беспроводных устройств запрещено (например, на борту самолета или в лечебных учреждениях), выберите для этого параметра значение **[Откл.]**.

● Пароль

Задайте значение **[Не запрашив.]**, чтобы подключение по Wi-Fi можно было устанавливать без пароля (кроме подключения по Wi-Fi к точке доступа).

● Истор. подключен.

Для истории подключения устройств по Wi-Fi можно задать **[Показать]** или **[Скрыть]**.

● Автоотпр. изобр. на компьютер

С помощью специального программного обеспечения Image Transfer Utility 2 можно автоматически отправлять изображения из камеры в компьютер (☑).

● Отпр. на смартфон после съемки

Снимки могут автоматически отправляться на смартфон (☑).

- **MAC-адрес**

Можно проверить MAC-адрес камеры.

Настройки Bluetooth

1. Выберите [(r): Настр. Bluetooth].

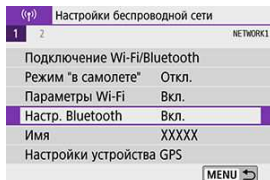

2. Выберите пункт.

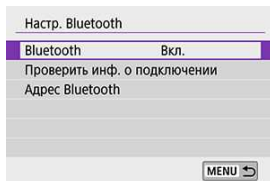

- **Bluetooth**

Если функция Bluetooth не будет использоваться, выберите значение [Откл.].

- **Проверить инф. о подключении**

Можно проверить имя и состояние связи с зарегистрированным устройством.

- **Адрес Bluetooth**

Можно проверить адрес Bluetooth камеры.

Имя

Если требуется, можно изменить имя камеры (отображаемое на смартфонах и других камерах).

1. Выберите [(↑): Имя].

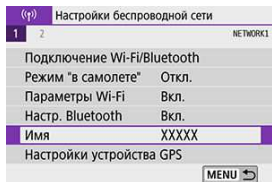

2. Введите текст, как указано в разделе [Использование виртуальной клавиатуры](#).



- После завершения ввода символов нажмите кнопку < MENU >.

Настройки устройства GPS

[GP-E2](#)

[Смартфон](#)

[Индикация подключения GPS](#)

Геопривязку изображений можно выполнять с помощью GPS-приемника GP-E2 (продается отдельно) или смартфона с поддержкой Bluetooth.

GP-E2

1. Установите приемник GP-E2 на камеру.

- Установите приемник GP-E2 на горячий башмак камеры и включите его. Подробнее см. в инструкции по эксплуатации приемника GP-E2.

2. Выберите [(Г): Настройки устройства GPS].

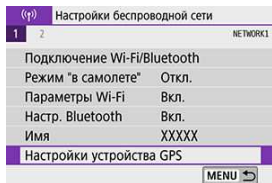

3. В пункте [Выбор устр-ва GPS] выберите [GPS-приёмник].

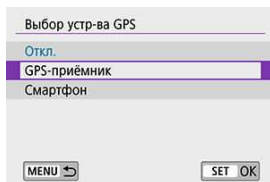

4. Произведите съемку.

- Подробные сведения о пункте [Изменить] см. в инструкции по эксплуатации приемника GP-E2.

Предупреждения

Меры предосторожности при использовании GP-E2

- Перед использованием проверьте список стран и регионов, в которых разрешено использование GPS, и соблюдайте требования действующих местных ограничений.
- Обновите встроенное ПО приемника GP-E2 до версии 2.0.0 или более новой. Для обновления встроенного ПО требуется интерфейсный кабель. Инструкции по обновлению см. на веб-сайте Canon.
- Приемник GP-E2 невозможно подключить к камере с помощью кабеля.
- Камера не регистрирует направление съемки.

Указанные ниже настройки выполняются после установки специального приложения Camera Connect (📷) на смартфон.

1. На смартфоне включите службы определения местоположения.

2. Установите подключение Bluetooth.

- Запустите приложение Camera Connect и выполните сопряжение камеры со смартфоном по Bluetooth.

3. Выберите [(📶): Настройки устройства GPS].

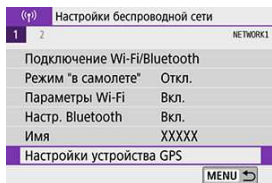

4. В пункте [Выбор устр-ва GPS] выберите [Смартфон].

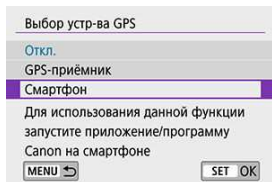

5. Произведите съемку.

- В изображения записывается информация о геолокации из смартфона.

Индикация подключения GPS

Состояние получения информации о местоположении из смартфона можно проверить на значке GPS-подключения на экранах для съемки фотографий или видео (📍 и 📍), соответственно).

- Серый: службы определения местоположения выключены
- Мигает: невозможно получить информацию о местоположении
- Горит: информация о местоположении получена

Сведения о порядке индикации подключения GPS при использовании приемника GP-E2 см. в инструкции по эксплуатации GP-E2.

Геопривязка изображений во время съемки

В изображения, снимаемые при наличии значка GPS, записывается информация о местоположении.

Геоданные

Сведения о местоположении, добавленные в изображения при съемке, можно проверить на экране информации о параметрах съемки (📍).



- (1) Широта
- (2) Долгота
- (3) Высота над уровнем моря
- (4) UTC (Универсальное глобальное время)

Предупреждения

- Смартфон позволяет получать сведения о местонахождении только тогда, когда он подключен к камере по Bluetooth.
- Информация о направлении не получается.
- В зависимости от условий перемещения или состояния смартфона полученная информация о местоположении может быть неточной.
- Для получения информации о местоположении из смартфона после включения камеры может потребоваться некоторое время.
- Получение информации о местоположении прекращается после выполнения любой из указанных ниже операций.
 - Сопряжение с беспроводным пультом ДУ по Bluetooth.
 - Выключение камеры
 - Выход из приложения Camera Connect
 - Отключение служб определения местоположения на смартфоне
- Получение информации о местоположении прекращается в любой из указанных ниже ситуаций.
 - Выключено питание камеры
 - Разорвано соединение по Bluetooth
 - Низкий уровень заряда аккумулятора смартфона.

Примечание

- Универсальное глобальное время (UTC) в целом совпадает со средним временем по Гринвичу.
- Для видеofilьмов добавляется начальная информация GPS.

Изменение или удаление параметров подключения

Для изменения или удаления параметров подключения предварительно завершите подключение по Wi-Fi.

1. Выберите [(F): Подключение Wi-Fi/Bluetooth].

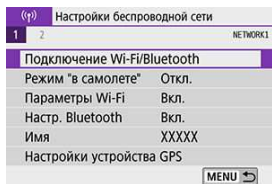

2. Выберите пункт.

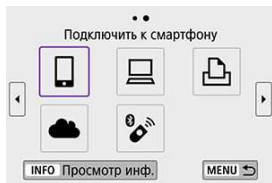

- Если отображается журнал (📄), переключите экран с помощью кнопок < ◀ ▶ > ▶ > .

3. Выберите [Редактировать/удалить устройство].

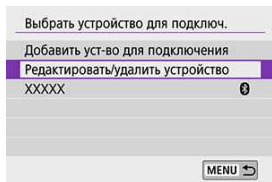

- Подключение Bluetooth можно изменить, выбрав смартфон, помеченный серым значком [Bluetooth]. После появления экрана [Подключить к смартфону] выберите пункт [Связать по Bluetooth], затем нажмите < (SET) > на следующем экране.

4. Выберите устройство, для которого требуется изменить или удалить параметры подключения.

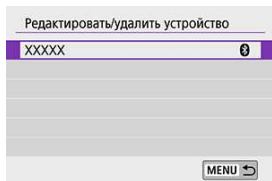

5. Выберите значение.

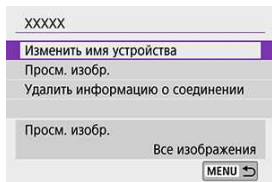

- Измените или удалите параметры подключения на открывшемся экране.

- **Изменить имя устройства**

Имя можно изменить с помощью виртуальной клавиатуры (📄).

- **Просм. изобр. (📄)**

Отображается при выборе пункта [📄 Подключить к смартфону]. Настройки отображаются в нижней части экрана.

- **Удалить информацию о соединении**

При удалении информации о соединении для зарегистрированного смартфона также удалите информацию о камере в смартфоне (📄).



Примечание

- Чтобы удалить настройки подключения image.canon, перейдите на веб-сайт image.canon.

Режим «В самолете»

Функции Wi-Fi и Bluetooth можно временно отключить.

1. Выберите [(⌘): Режим "в самолете"].

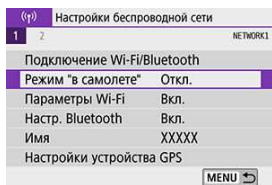

2. Задайте значение [Вкл.].

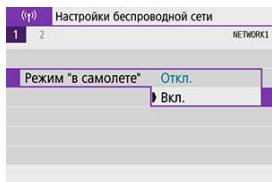

- На экране отображается значок [↑].

Примечание

- Значок [↑] может не отображаться при съемке в режиме Live View, при записи видео или при просмотре, в зависимости от настроек индикации. Если он не отображается, несколько раз нажмите кнопку <INFO>, чтобы перейти на экран подробной информации.

Сброс настроек беспроводной связи на значения по умолчанию

Можно удалить все настройки беспроводной связи. Удаление настроек беспроводной связи исключает использование этих данных, когда вы на время отдаете камеру другим людям.

1. Выберите [(↵): Удалить настройки беспр. сети].

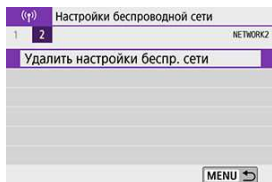

2. Выберите [OK].

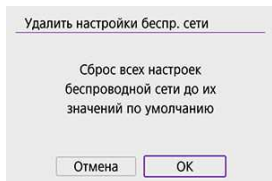

⚠ Предупреждения

- При выполнении операции [(↵): Сброс всех настроек камеры] информация о настройках беспроводной связи не удаляется.
- Если камера сопряжена со смартфоном, на экране настроек Bluetooth смартфона удалите сведения о подключении к камере, для которой были восстановлены параметры беспроводной связи по умолчанию.

Экран просмотра информации

Можно проверить сведения об ошибке и MAC-адрес камеры.

1. Выберите [(r): Подключение Wi-Fi/Bluetooth].

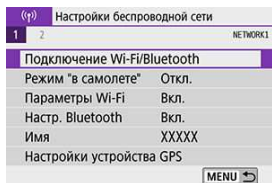

2. Нажмите кнопку < INFO >.

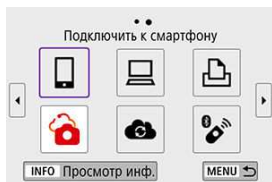

- Открывается экран [Просмотр инф.].

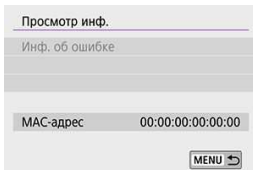

- Если произошла ошибка, нажмите < (SET) > для просмотра ее содержимого.

Использование виртуальной клавиатуры

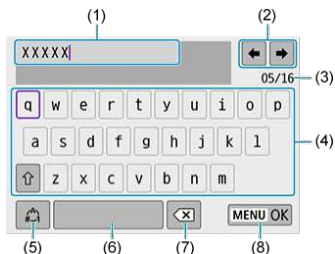

- (1) Область ввода текста
- (2) Кнопки курсора для перемещения в области ввода
- (3) Текущее/доступное количество символов
- (4) Клавиатура
- (5) Переключение режимов ввода
- (6) Пробел
- (7) Удаление символов в области ввода
- (8) Завершение ввода текста

- Для перемещения в пределах (2) используйте диск <  >.
- Для перемещения в пределах (4)–(8) используйте кнопки < ▲ > < ▼ > < ◀ > < ▶ >.
- Нажимайте < (SET) > для подтверждения ввода или при переключении режимов ввода.

Действия, выполняемые при отображении сообщений об ошибках

В случае ошибки выведите на экран сведения об ошибке, выполнив одну из приведенных ниже процедур. Затем устраните причину ошибки, следуя приведенным в этой главе примерам.

- На экране [Просмотр инф.] нажмите <  >.
- Выберите пункт [Инф. об ошибке] на экране [Wi-Fi вкл.].

11	12	21	22	23	61	63	64
65	66	67	68	69	91	125	126
127	141	142	151	152			



Примечание

- Когда возникает ошибка, в правом верхнем углу экрана [Подключение Wi-Fi/Bluetooth] появляется значок [Err**]. Он исчезает при установке переключателя питания камеры в положение < OFF >.

11: Устройство для связи не найдено

- В случае [] проверьте, запущено ли приложение Camera Connect.
 - Установите подключение с помощью приложения Camera Connect ().
- В случае [] проверьте, запущено ли ПО EOS.
 - Запустите ПО EOS и заново установите подключение ().
- В случае [], проверьте, включен ли принтер.
 - Включите принтер.
- Заданы ли в камере и точке доступа одинаковые пароли для аутентификации?
 - Эта ошибка возникает, если при использовании способа аутентификации [Открытая система] пароли не совпадают. Проверьте буквы в верхнем и нижнем регистрах и убедитесь, что в камере задан правильный пароль для аутентификации ().

12: Устройство для связи не найдено

- Включено ли питание целевого устройства и точки доступа?
 - Включите питание целевого устройства и точки доступа. Если подключение все равно не устанавливается, снова выполните процедуры подключения.

Выполните следующие проверки в камере

- **В камере для IP-адреса задано значение [Автоматический выбор]. Настройка выбрана правильно?**
 - Если сервер DHCP не используется, укажите настройки, предварительно установив в камере вариант **[Выбор вручную]** для IP-адреса (🔗).

Выполните следующие проверки на DHCP-сервере

- **Включен ли DHCP-сервер?**
 - Включите DHCP-сервер.
- **Достаточно ли адресов для присвоения DHCP-сервером?**
 - Увеличьте количество адресов, присваиваемых DHCP-сервером.
 - Удалите из сети устройства, которым были присвоены адреса с DHCP-сервера, чтобы сократить количество используемых адресов.
- **Правильно ли работает DHCP-сервер?**
 - Проверьте настройки DHCP-сервера и убедитесь в том, что DHCP-сервер работает правильно.
 - Если возможно, попросите своего сетевого администратора проверить доступность DHCP-сервера.

Выполните следующие проверки в камере

- Соответствует ли IP-адрес DNS-сервера в камере фактическому адресу сервера?
 - Выберите для IP-адреса значение [Выбор вручную]. Затем в камере задайте IP-адрес, соответствующий адресу используемого DNS-сервера (🔗).

Выполните следующие проверки на DNS-сервере

- Включен ли DNS-сервер?
 - Включите DNS-сервер.
- Заданы ли в DNS-сервере правильные настройки IP-адресов и соответствующих имен?
 - На DNS-сервере убедитесь, что IP-адреса и соответствующие имена указаны правильно.
- Правильно ли работает DNS-сервер?
 - Проверьте настройки DNS-сервера и убедитесь в том, что он работает правильно.
 - Если возможно, попросите своего сетевого администратора проверить доступность DNS-сервера.

Выполните следующие проверки сети в целом

- Имеется ли в сети, к которой вы пытаетесь подключиться по Wi-Fi, маршрутизатор или аналогичное устройство, выполняющее функции шлюза?
 - Если возможно, спросите у сетевого администратора адрес сетевого шлюза и установите его в камере (🔗, 📶).
 - Убедитесь, что настройки адреса шлюза правильно указаны во всех сетевых устройствах, включая камеру.

Выполните следующие проверки в камере

- Не совпадают ли IP-адреса камеры и другого устройства, подключенного по Wi-Fi к этой же сети?
 - Измените IP-адрес камеры во избежание совпадения с адресом другого устройства в сети. Можно также изменить IP-адрес другого устройства.
 - Если при использовании DHCP-сервера для IP-адреса камеры установлено значение **[Выбор вручную]**, измените его на значение **[Автоматический выбор]** (🔗).



Примечание

Действия при отображении сообщений об ошибках 21–23

- При устранении ошибок с номерами 21–23 также проверьте следующие позиции.

Заданы ли в камере и точке доступа одинаковые пароли для аутентификации?

- Эта ошибка возникает, если при использовании способа аутентификации **[Открытая система]** пароли не совпадают. Проверьте буквы в верхнем и нижнем регистрах и убедитесь, что в камере задан правильный пароль для аутентификации (🔗).

61: Беспроводная ЛВС с выбранным именем (SSID) не найдена

- Нет ли каких-либо препятствий, блокирующих прямую видимость между камерой и антенной точки доступа?
 - Установите антенну точки доступа так, чтобы она находилась в зоне прямой видимости камеры (📶).

Выполните следующие проверки в камере

- Совпадают ли идентификаторы SSID (имя сети), заданные в камере и точке доступа?
 - Проверьте SSID (имя сети) в точке доступа и установите такое же SSID (имя сети) в камере.

Выполните следующие проверки точки доступа

- Включена ли точка доступа?
 - Включите питание точки доступа.
- Зарегистрирован ли MAC-адрес используемой камеры в точке доступа, если используется фильтрация по MAC-адресу?
 - Зарегистрируйте MAC-адрес используемой камеры в точке доступа. MAC-адрес можно посмотреть на экране [Просмотр инф.] (📶).

63: Ошибка аутентификации в беспроводной ЛВС

- **Используются ли в камере и точке доступа одинаковые способы аутентификации?**
 - Камера поддерживает следующие способы аутентификации: [Открытая система], [Общий ключ] и [WPA/WPA2-PSK].
- **Заданы ли в камере и точке доступа одинаковые пароли для аутентификации?**
 - Проверьте буквы в верхнем и нижнем регистрах и убедитесь, что в камере задан правильный пароль для аутентификации.
- **Зарегистрирован ли MAC-адрес используемой камеры в точке доступа, если используется фильтрация по MAC-адресу?**
 - Зарегистрируйте MAC-адрес используемой камеры в точке доступа. MAC-адрес можно посмотреть на экране [Просмотр инф.] (🔗).

64: Соединение с терминалом беспроводной ЛВС невозможно

- **Используются ли в камере и точке доступа одинаковые способы шифрования?**
 - Камера поддерживает следующие способы шифрования: WEP, TKIP и AES.
- **Зарегистрирован ли MAC-адрес используемой камеры в точке доступа, если используется фильтрация по MAC-адресу?**
 - Зарегистрируйте MAC-адрес используемой камеры в точке доступа. MAC-адрес можно посмотреть на экране [Просмотр инф.] (🔗).

65: Связь с беспроводной ЛВС потеряна

- **Нет ли каких-либо препятствий, блокирующих прямую видимость между камерой и антенной точки доступа?**
 - Установите антенну точки доступа так, чтобы она находилась в зоне прямой видимости камеры.
- **По какой-то причине связь по Wi-Fi была потеряна и не может быть восстановлена.**
 - Возможные причины: чрезмерная загрузка точки доступа другим устройством, использование поблизости микроволновой печи или аналогичного устройства (создающего помехи в сети IEEE 802.11b/g/n (на частоте 2,4 ГГц)), воздействие дождя или повышенной влажности (🔗).

66: Неправильный пароль беспроводной ЛВС

- **Заданы ли в камере и точке доступа одинаковые пароли для аутентификации?**
 - Проверьте буквы в верхнем и нижнем регистрах и убедитесь, что в камере задан правильный пароль для аутентификации.

67: Неправильный метод шифрования беспроводной ЛВС

- **Используются ли в камере и точке доступа одинаковые способы шифрования?**
 - Камера поддерживает следующие способы шифрования: WEP, TKIP и AES.
- **Зарегистрирован ли MAC-адрес используемой камеры в точке доступа, если используется фильтрация по MAC-адресу?**
 - Зарегистрируйте MAC-адрес используемой камеры в точке доступа. MAC-адрес можно посмотреть на экране [Просмотр инф.] (🔗).

68: Установление соединения с беспроводной ЛВС невозможно. Начните процедуру с начала.

- **Удерживалась ли нажатой кнопка WPS (безопасная настройка сети Wi-Fi) на точке доступа в течение указанного времени?**
 - Нажмите и удерживайте кнопку WPS в течение времени, указанного в инструкции по эксплуатации точки доступа.
- **Совершались ли попытки установления подключения вблизи точки доступа?**
 - Попробуйте установить подключение, когда оба устройства находятся в зоне досягаемости друг друга.

69: Найдено несколько терминалов беспроводной ЛВС. Соединение невозможно. Начните процедуру с начала.

- **Другие точки доступа устанавливают соединение в режиме подключения нажатием кнопки (режим PBC) безопасной настройки Wi-Fi (WPS).**
 - Немного подождите перед повторной попыткой установления соединения.

91: Прочая ошибка

- **Произошла ошибка, отличная от ошибок с номерами 11–69.**
 - Выключите и включите камеру.

125: Проверьте параметры сети

- **Установлено ли сетевое подключение?**
 - Проверьте состояние подключения сети.

126: Не удалось подключиться к серверу

- **На веб-сайте image.canon проводится обслуживание или он временно занят.**
 - Повторите попытку доступа к службе позднее.

127: Произошла ошибка

- **Когда камера была подключена к веб-службе, произошла ошибка, отличная от ошибок с кодами 121–126.**
 - Попробуйте заново установить подключение по Wi-Fi к image.canon.

141: Принтер занят. Повторите попытку подключения.

- **Выполняет ли принтер печать?**
 - Попробуйте заново установить подключение по Wi-Fi к принтеру после завершения процесса печати.
- **Подключена ли к принтеру по Wi-Fi другая камера?**
 - Попробуйте заново установить подключение по Wi-Fi к принтеру после завершения подключения по Wi-Fi к другой камере.

142: Не удалось получить информацию о принтере. Подключитесь повторно, чтобы повторить попытку.

- **Включен ли принтер?**
 - Попробуйте заново установить подключение по Wi-Fi после включения принтера.

151: Передача отменена

- **Автоматическая передача изображений в компьютер была по какой-то причине прервана.**
 - Чтобы возобновить автоматическую передачу изображений, установите переключатель питания камеры в положение < OFF >, затем в положение < ON >.

152: Карта защищена от записи, закрыт замок.

- **Не находится ли переключатель защиты от записи на карте в положении блокировки?**
 - Передвиньте переключатель защиты от записи на карте памяти в положение записи.

Меры предосторожности в отношении функции беспроводной связи

- [Расстояние между камерой и смартфоном](#)
- [Место установки антенны точки доступа](#)
- [Расположение вблизи электронных устройств](#)
- [Меры предосторожности при использовании нескольких камер](#)

Если при использовании функций беспроводной связи снижается скорость передачи данных, теряется соединение или возникают другие проблемы, попробуйте выполнить следующие действия по устранению причин неисправностей.

Расстояние между камерой и смартфоном

Если камера находится слишком далеко от смартфона, подключение по Wi-Fi может не устанавливаться, даже если подключение по Bluetooth возможно. В этом случае уменьшите расстояние между камерой и смартфоном, затем установите подключение по Wi-Fi.

Место установки антенны точки доступа

- При использовании в помещениях устанавливайте устройство в одном помещении с камерой.
- Расположите устройство так, чтобы люди и предметы не находились между устройством и камерой.

Расположение вблизи электронных устройств

Если скорость передачи данных по Wi-Fi снижается из-за воздействия указанных ниже электронных устройств, выключите их или отодвиньтесь дальше от этих устройств для установления связи.

- Камера использует связь по Wi-Fi типа IEEE 802.11b/g/n с частотой радиоволн 2,4 ГГц. Поэтому скорость передачи данных по Wi-Fi снижается при использовании камеры вблизи от работающих устройств Bluetooth, микроволновых печей, радиотелефонов, микрофонов, смартфонов, других камер или аналогичных устройств, использующих эту же частоту.

Меры предосторожности при использовании нескольких камер

- При подключении нескольких камер к одной точке доступа по Wi-Fi убедитесь, что камеры используют разные IP-адреса.
- Если к одной точке доступа подключено по Wi-Fi несколько камер, скорость передачи данных снижается.
- При наличии в сети нескольких точек доступа IEEE 802.11b/g/n (с частотой 2,4 ГГц) оставьте между каналами Wi-Fi промежуток в пять каналов, чтобы сократить интерференцию радиоволн. Например, используйте каналы 1, 6 и 11, каналы 2 и 7 или каналы 3 и 8.

Безопасность

В случае неправильного задания параметров безопасности возможно возникновение указанных ниже проблем.

- **Контроль передачи**
Злонамеренные посторонние лица могут контролировать передачу данных по сети Wi-Fi и пытаться получить передаваемые вами данные.
- **Несанкционированный доступ к сети**
Злонамеренные посторонние лица могут получить несанкционированный доступ к используемой вами сети для похищения, изменения или уничтожения информации. Кроме того, вы можете стать жертвой несанкционированного доступа других типов, таких как маскировка под законного пользователя (когда кто-то выдает себя за вас для получения несанкционированного доступа к информации) или трамплинная атака (когда кто-то получает несанкционированный доступ к вашей сети, чтобы использовать ее в качестве «трамплина» для заметания следов при проникновении в другие системы).

Рекомендуется использовать системы и функции для надежной защиты своей сети, чтобы избежать возникновения подобных проблем.

Проверка параметров сети

Windows

Откройте окно **[Командная строка]** Windows, введите команду `ipconfig/all` и нажмите клавишу **<Enter>**.

Помимо IP-адреса, назначенного компьютеру, также отображаются сведения о маске подсети, шлюзе и сервере DNS.

macOS

В операционной системе macOS откройте приложение **[Терминал]**, введите `ifconfig -a` и нажмите клавишу **<Return>**. IP-адрес, присвоенный компьютеру, обозначается в пункте **[en0]** рядом с надписью **[inet]** в формате «`***.***.***.***`».

Информацию о приложении **[Терминал]** см. в руководстве по ОС macOS.

Чтобы предотвратить использование одного IP-адреса компьютером и другими устройствами в сети, измените крайнюю правую цифру IP-адреса, назначаемого камере, как описано в разделе [Настройка IP-адреса вручную](#).

Пример: 192.168.1.**10**

Состояние беспроводной связи

Состояние беспроводной связи можно проверить на экране.

Экран быстрой настройки



- (1) (2) (3)

Информационный экран при воспроизведении





- (1) (2)

- (1) Функция Wi-Fi
 (2) Функция Bluetooth
 (3) Сила беспроводного сигнала

Состояние связи		Экран	
		Функция Wi-Fi	Сила беспроводного сигнала
Не подключено	Wi-Fi: Откл.		Откл.
	Wi-Fi: Вкл.		
Подключение			
Подключено			
Отправка данных			
Ошибка подключения			

Индикатор функции Bluetooth

Функция Bluetooth	Состояние подключения	Экран
Кроме [Откл.]	Bluetooth подключен	
	Bluetooth не подключен	
[Откл.]	Bluetooth не подключен	Не отображается

Настройка

В этой главе описываются параметры меню на вкладке настройки ([F4]: Настройка).

- ☆ справа от заголовков страниц обозначает функции, доступные только в режимах творческой зоны (<P>, <Tv>, <Av> или <M>).
 - [Меню вкладки: Настройка](#)
 - [Выбор папки](#)
 - [Нумерация файлов](#)
 - [Автоповорот](#)
 - [Добавление сведений об ориентации видеозаписи](#)
 - [Форматирование](#)
 - [Автоотключение](#)
 - [Яркость экрана](#)
 - [Отключение/включение экрана](#)
 - [Дата/Время/Зона](#)
 - [Язык](#)
 - [ТВ-стандарт](#)
 - [Управление с помощью сенсорного экрана](#)
 - [Звуковое подтверждение](#)
 - [Информация об аккумуляторе](#)
 - [Очистка датчика изображения](#)
 - [Отображение в видоискателе](#)
 - [Опции отображения кнопки INFO](#)
 - [Отображение сетки при съемке](#)
 - [Функция кнопки спуска затвора для видеосъемки](#)
 - [Переключение кнопок выбора точки AF и фиксации AE](#)
 - [Разрешение HDMI](#)
 - [Блокировка управления](#)
 - [Пользовательские функции \(C.Fn\) ☆](#)
 - [Сброс настроек ☆](#)
 - [Информация об авторских правах ☆](#)
 - [Прочая информация](#)

Меню вкладки: Настройка

● Настройка 1

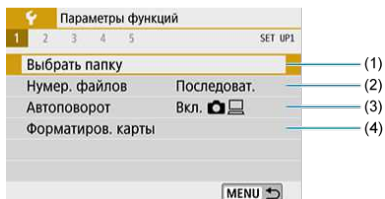

- (1) [Выбрать папку](#)
- (2) [Нумер. файлов](#)
- (3) [Автоповорот](#)
- (4) [Форматиров. карты](#)

● Настройка 2

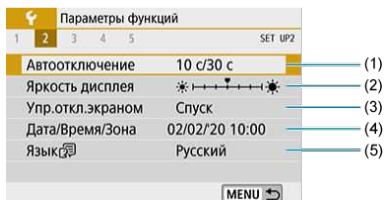

- (1) [Автоотключение](#)
- (2) [Яркость дисплея](#)
- (3) [Упр.откл.экраном](#)
- (4) [Дата/Время/Зона](#)
- (5) [Язык](#)

● Настройка 3

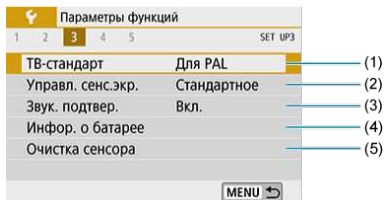

- (1) [ТВ-стандарт](#)
- (2) [Управл. сенс.экр.](#)
- (3) [Звук. подтвер.](#)
- (4) [Инфор. о батарее](#)
- (5) [Очистка сенсора](#)

● Настройка 4

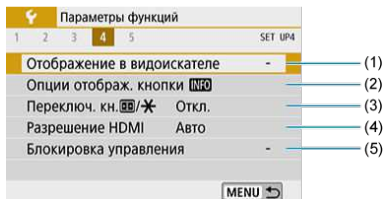

- (1) [Отображение в видеоискателе](#)
- (2) [Опции отображ. кнопки INFO](#)
- (3) [Переключ. кн. \[INFO\]/\[*\]](#)
- (4) [Разрешение HDMI](#)
- (5) [Блокировка управления](#)

● Настройка 5

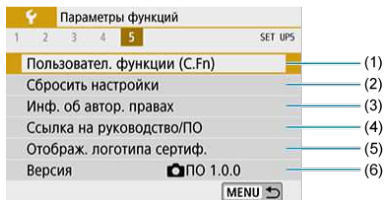

- (1) [Пользовател. функции \(C.Fn\)](#) ☆
- (2) [Сбросить настройки](#) ☆
- (3) [Инф. об автор. правах](#) ☆
- (4) [Ссылка на руководство/ПО](#)
- (5) [Отображ. логотипа сертиф.](#) ☆
- (6) [Версия](#) ☆

! Предупреждения

- Пункты [Упр.откл.экраном], [Отображение в видоискателе], [Опции отображ. кнопки **INFO**] и [Версия] не отображаются при съемке в режиме Live View и при видеосъемке.

- При съёмке в режиме Live View для вкладки [F4] отображается следующий экран.

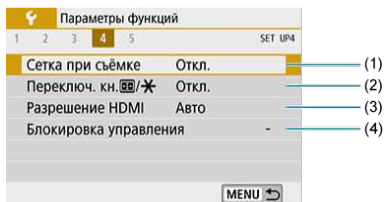

- (1) [Сетка при съёмке](#)
- (2) [Переключ. кн. \[F4\]/\[X\]](#)
- (3) [Разрешение HDMI](#)
- (4) [Блокировка управления](#)

- При видеосъёмке для вкладки [F1] отображается следующий экран.

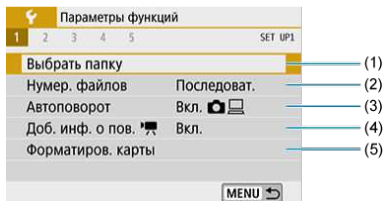

- (1) [Выбрать папку](#)
- (2) [Нумер. файлов](#)
- (3) [Автоповорот](#)
- (4) [Доб. инф. о пов.](#)
- (5) [Форматиров. карты](#)

- При видеосъемке для вкладки [F4] отображается следующий экран.

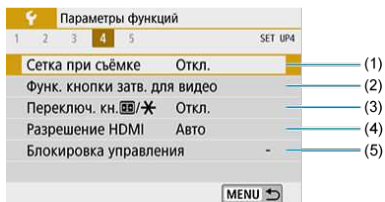

- (1) [Сетка при съёмке](#)
 - (2) [Функ. кнопки затв. для видео](#)
 - (3) [Переключ. кн. \[F4\]/\[M\]](#)
 - (4) [Разрешение HDMI](#)
 - (5) [Блокировка управления](#)
- В режимах базовой зоны для вкладки [F5] отображается следующий экран.

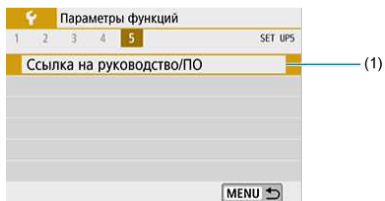

- (1) [Ссылка на руководство/ПО](#)

Выбор папки

[Создание папки](#)

[Выбор папки](#)

Можно свободно создать и выбрать папку, в которой требуется сохранять снимаемые изображения.

Создание папки

1. Выберите [**F**: Выбрать папку].

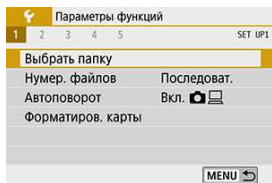

2. Выберите пункт [Создать папку].



3. Выберите [OK].

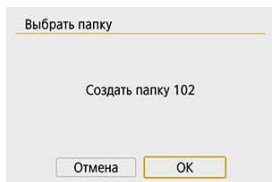

Выбор папки

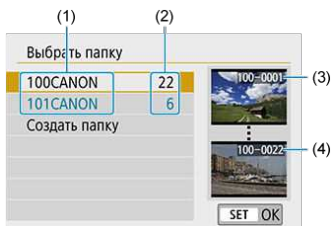

- (1) Имя папки
- (2) Число изображений в папке
- (3) Наименьший номер файла
- (4) Наибольший номер файла

- Выберите папку на экране выбора папки.
- Снятые изображения сохраняются в выбранной папке.

Примечание

Папки

- Папка может содержать до 9999 изображений (номера файлов 0001–9999). Когда папка заполнена, автоматически создается новая папка с порядковым номером, увеличенным на единицу. Кроме того, новая папка создается автоматически при выполнении ручного сброса (🔄). Можно создавать папки с номерами от 100 до 999.

Создание папок с помощью компьютера

- При отображении на экране открытой карты памяти создайте новую папку с именем «**DCIM**». Откройте папку DCIM и создайте необходимое количество папок для сохранения и упорядочения изображений. Имя папки должно соответствовать формату «**100ABC_D**». Первые три цифры всегда соответствуют номеру папки от 100 до 999. Последние пять символов могут быть комбинацией прописных или строчных букв от А до Z, цифр и знака подчеркивания «_». Знак пробела использовать нельзя. Кроме того, имена папок не могут содержать одинаковый трехзначный номер (например, «100ABC_D» и «100W_XYZ»), даже если остальные пять символов имен различаются.

Нумерация файлов

[Последоват.](#)

[Автосброс](#)

[Ручной сброс](#)

Сохраненным в папке снятым изображениям назначаются номера файлов от 0001 до 9999. Можно изменить способ нумерации файлов.

(Пример)
IMG_0001.JPG
|
(1)
(1) Номер файла

1. Выберите [**F**: Нумер. файлов].

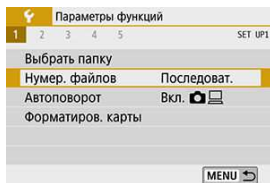

2. Задайте вариант.

Нумер. файлов

Нумерация ▶ Последоват.

 Автосброс

- Выберите **[Нумерация]**.
- Выберите **[Последоват.]** или **[Автосброс]**.

Нумер. файлов

Нумерация Последоват.

Ручной сброс

MENU →

- Если требуется сбросить нумерацию файлов, выберите **[Ручной сброс]** (🔗).

Ручной сброс

Создать папку 102 и начать
нумерацию изображений с 0001

Отмена OK

- Выберите **[OK]**, чтобы создать новую папку, и нумерация файлов будет начинаться с 0001.

! Предупреждения

- Если номер файла в папке 999 достигает 9999, съемка невозможна, даже если на карте памяти осталось свободное место. На экран выводится сообщение о необходимости замены карты памяти. Замените карту памяти.

Если требуется последовательная нумерация файлов даже после замены карты памяти или создания новой папки.

Даже после замены карты памяти или создания новой папки сохраняется последовательная нумерация файлов до 9999. Это удобно, если требуется хранить изображения с номерами в диапазоне от 0001 до 9999 с нескольких карт памяти в одной папке на компьютере.

Если карта, установленная взамен предыдущей, или существующая папка уже содержит ранее записанные изображения, нумерация файлов новых изображений может продолжиться, начиная с последнего номера файла изображения, записанного ранее на карту памяти или в папку. Если требуется использовать последовательную нумерацию файлов, рекомендуется каждый раз устанавливать вновь отформатированную карту памяти.

Нумерация файлов после замены карты памяти



(1)

(1) Следующий порядковый номер файла

Нумерация файлов после создания папки

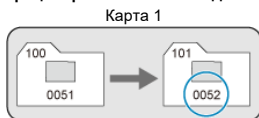

если требуется начинать нумерацию файлов заново с 0001 каждый раз при замене карты или создании новой папки.

При замене карты или при создании папки нумерация файлов начинается заново с 0001 для вновь сохраняемых изображений. Это удобно, если изображения требуется систематизировать по картам памяти или папкам.

Если карта, установленная взамен предыдущей, или существующая папка уже содержит ранее записанные изображения, нумерация файлов новых изображений может продолжиться, начиная с последнего номера файла изображения, записанного ранее на карту памяти или в папку. Если требуется сохранять изображения с нумерацией файлов, начинающейся с 0001, используйте каждый раз заново отформатированную карту памяти.

Нумерация файлов после замены карты памяти

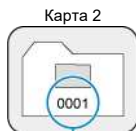

(1)

(1) Нумерация файлов сбрасывается

Нумерация файлов после создания папки

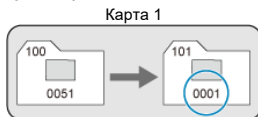

если требуется сбросить нумерацию файлов на 0001 вручную или начать нумерацию файлов в новой папке с 0001.

При выполнении сброса нумерации файлов вручную автоматически создается новая папка, и нумерация файлов изображений, сохраняемых в этой папке, начинается с 0001.

Это удобно, если требуется, например, использовать отдельные папки для изображений, снятых вчера и снятых сегодня.

Автоповорот

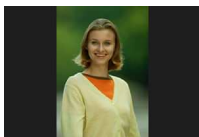

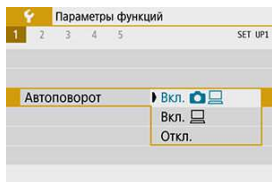

Можно изменить настройку автоповорота, отвечающую за изменение ориентации отображения изображений, снятых в вертикальной ориентации.

1. Выберите [🔄: Автоповорот]



2. Выберите пункт.

- **Вкл.**  
Автоматический поворот изображений во время просмотра как в камере, так и в компьютерах.
- **Вкл.** 
Автоматический поворот изображений во время просмотра в компьютерах.
- **Откл.**



Предупреждения

- Изображения, при съемке которых для автоповорота было задано значение [Откл.], не поворачиваются при просмотре, даже если затем задать для автоповорота значение [Вкл.].



Примечание

- Если при съемке изображения камера была направлена вверх или вниз, автоматический поворот для просмотра может выполняться неправильно.
- Если изображения не поворачиваются автоматически на компьютере, попробуйте использовать ПО EOS.

Добавление сведений об ориентации видеозаписи

Для видеозаписей, снимаемых при вертикальной ориентации камеры, может автоматически добавляться информация об ориентации, указывающая верхнюю сторону, чтобы их можно было просматривать на смартфонах или других устройствах в той же ориентации.

1. Выберите [🔍: Доб. инф. о пов. 📺].

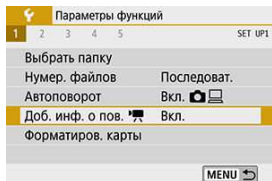

2. Выберите настраиваемый пункт.

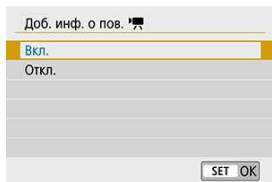



● Вкл.

Воспроизведение видеозаписей на смартфонах и устройствах в той же ориентации, в которой они были сняты.

● Откл.

Воспроизведение видеозаписей на смартфонах и других устройствах в горизонтальной ориентации, независимо от ориентации при съемке.

 **Примечание**

- Видеозаписи воспроизводятся на камере горизонтально, независимо от настройки [: **Доб. инф. о пов.** ].

Форматирование

Новую карту памяти или карту памяти, ранее отформатированную (инициализированную) в другой камере или в компьютере, необходимо отформатировать в этой камере.

Предупреждения

- При форматировании карты памяти с нее удаляются все данные. Удаляются даже защищенные изображения, поэтому убедитесь, что на карте нет важной информации. При необходимости перед форматированием карты перенесите изображения и данные на персональный компьютер или в другое место.

1. Выберите [: Форматиров. карты].

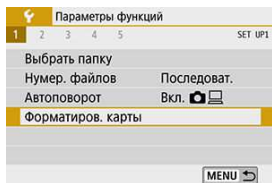

2. Отформатируйте карту.

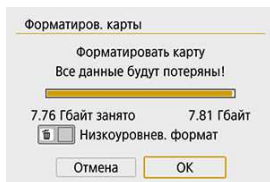

- Выберите [ОК].

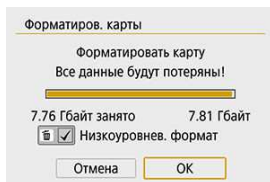

- Для выполнения низкоуровневого форматирования нажмите кнопку , чтобы установить флажок [✓] у пункта [Низкоуровнев. формат], затем выберите [ОК].

Примечание

- Емкость карты памяти, отображаемая на экране форматирования карты, может быть меньше емкости, указанной на карте.
- В данном устройстве используется технология exFAT, лицензированная корпорацией Microsoft.

Ситуации, в которых требуется форматирование карты

- Используется новая карта.
- Карта была отформатирована в другой камере или в компьютере.
- Карта заполнена изображениями или данными.
- Отображается сообщение об ошибке, связанной с картой.

Низкоуровневое форматирование

- Низкоуровневое форматирование следует выполнять в том случае, если скорость записи или чтения карты оказывается низкой или если требуется удалить с карты все данные полностью.
- Поскольку низкоуровневое форматирование удаляет все секторы записи на карте памяти, такое форматирование может занять больше времени по сравнению с обычным.
- Во время низкоуровневого форматирования его можно отменить, выбрав **[Отмена]**. Даже в этом случае обычное форматирование будет уже завершено и карту можно будет использовать обычным образом.

Форматы файлов на картах

- Карты SD/SDHC форматируются в FAT32. Карты SDXC форматируются в exFAT.
- Отдельные видеозаписи записываются на карты exFAT в виде одного файла (без разделения на несколько файлов), даже если размер файла превышает 4 ГБ, поэтому объем получающегося в результате файла видеозаписи будет превышать 4 ГБ.

Предупреждения

- Карты SDXC, отформатированные в этой камере, может быть невозможно использовать в других камерах. Также обратите внимание, что карты, отформатированные в системе exFAT, могут не распознаваться некоторыми ОС компьютеров или устройствами чтения карт памяти.
- Форматирование карты или стирание данных с нее не приводит к полному удалению данных. Помните об этом, продавая или выбрасывая карту. При утилизации карт в случае необходимости примите меры к защите личной информации, например физически уничтожьте карты.

Автоотключение

Время автоматического отключения камеры можно изменить.

1. Выберите [F: Автоотключение]

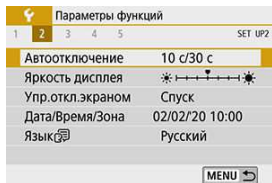

2. Выберите пункт.



Примечание

- Экран выключается приблизительно через 30 мин, даже если задано значение [OFF]. Для включения экрана нажмите кнопку < DISP >.

1. Выберите [F: Яркость дисплея].

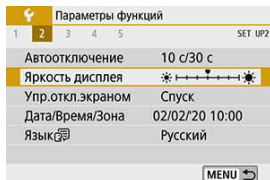

2. Выполните настройку.

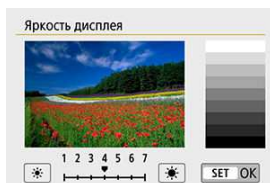

- Контролируя изображение серой карточки, кнопками < ◀ > ▶ > настройте яркость, затем нажмите < (SET) >.

Примечание

- Проверять экспозицию изображений рекомендуется с помощью гистограммы (☑️).

Отключение/включение экрана

Можно настроить камеру так, чтобы при съемке с видеоскальтером экран выключался и включался при нажатии наполовину кнопки спуска затвора.

1. Выберите [**F**: Упр.откл.экраном].

2. Выберите пункт.

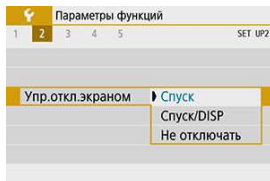

● **Спуск**

При нажатии наполовину кнопки спуска затвора экран выключается. Чтобы включить экран, отпустите эту кнопку.

● **Спуск/DISP**

При нажатии наполовину кнопки спуска затвора индикация очищается и экран выключается. Для отображения экрана меню нажмите кнопку < DISP >.

● **Не отключать**

Экран не отключается после нажатия кнопки спуска затвора наполовину. Чтобы отключить экран, нажмите кнопку < INFO >.

Дата/Время/Зона

При первом включении питания или после сброса значений даты, времени и часового пояса сначала выполните приведенные шаги для установки часового пояса. Если сначала установить часовой пояс, впоследствии можно будет просто настраивать этот параметр, а дата и время будут обновляться соответственно. Так как в снимаемые изображения добавляются данные о дате и времени съемки, обязательно установите дату и время.

1. Выберите [F: Дата/Время/Зона].

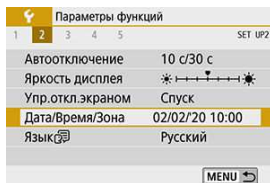

2. Установите часовой пояс.

Дата/Время/Зона

Часовой пояс ±00:00

02 . 02 . 2020 10 : 00 : 00

ДД/ММ/ГГ

☀️ Лондон

▼ ▲ ОК Отмена

- Кнопками < ◀ > ▶ > выберите [Часовой пояс].
- Нажмите < SET >.

Пояс/часовая разница

02/02/2020 10:00:00

Пояс

Лондон

Часовая разница + 00 : 00

▼ ▲ ОК Отмена

- Нажмите < SET >.

Часовой пояс

02/02/2020 10:00:00

Сан-Паулу	-03:00
Фернанду-ди-Норонья	-02:00
Азорские острова	-01:00
Лондон	±00:00
Париж	+01:00

SET OK

- Выберите часовой пояс кнопками < ▲ > < ▼ >, затем нажмите < SET >.
- Если в списке нет вашего часового пояса, нажмите кнопку < MENU >, затем задайте разницу с UTC в пункте [Часовая разница].

Пояс/часовая разница

02/02/2020 10:00:00

Пояс

Часовая разница + 09 : 15

▼ ▲ ОК Отмена

- Кнопками < ◀ > ▶ > выберите пункт [Часовая разница] (+/-/ часы/минуты), затем нажмите < (SET) >.
- Кнопками < ▲ > < ▼ > задайте значение, затем нажмите < (SET) >.
- После ввода часового пояса или часовой разницы кнопками < ◀ > < ▶ > выберите [ОК] и нажмите < (SET) >.

3. Установите дату и время.

Дата/Время/Зона

(02/02/2020)

02 . 02 . 2020 10 : 00 : 00

ДД/ММ/ГГ

🌐 Лондон

▼ ▲ ОК Отмена

- Кнопками < ◀ > ▶ > выберите пункт и нажмите кнопку < (SET) >.
- Кнопками < ▲ > < ▼ > задайте значение, затем нажмите < (SET) >.

4. Настройте переход на летнее время.

Дата/Время/Зона

Летнее время выключено

02 . 02 . 2020 10 : 00 : 00

ДД/ММ/ГГ

☀ Лондон

▼ ▲ ОК Отмена

- Задайте требуемое значение.
- Кнопками < ◀ > ▶ > выберите [☀], затем нажмите < (SET) >.
- Кнопками < ▲ > ▼ > выберите [☀], затем нажмите < (SET) >.
- Если для функции перехода на летнее время установлено значение [☀], то время, установленное в шаге 3, будет переведено на 1 час вперед. При установке значения [☀] переход на летнее время будет отменен, и время будет передвинуто на 1 час назад.

5. Выйдите из режима настройки.

Дата/Время/Зона

(02/02/2020)

02 . 02 . 2020 10 : 00 : 00

ДД/ММ/ГГ

☀ Лондон

▼ ▲ ОК Отмена

- Кнопками < ◀ > ▶ > выберите [OK].

⚠ Предупреждения

- Настройки [Дата/Время/Зона] могут быть сброшены, если камера хранится без аккумулятора, аккумулятор разрядился или камера подвергалась воздействию отрицательных температур в течение длительного времени. В этом случае заново установите их.
- После изменения значения параметра [Пояс/часовая разница] убедитесь, что установлены правильные значения даты и времени.

 **Примечание**

- Время автоотключения может быть увеличено на время отображения экрана [**☛**: Дата/Время/Зона].

1. Выберите [**F**: Язык].

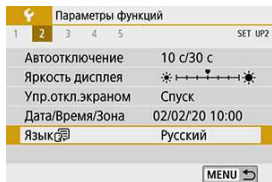

2. Задайте нужный язык.



ТВ-стандарт

Задайте видеосистему телевизора, используемого для просмотра. Эта настройка определяет значения частоты кадров, доступные при видеосъемке.

1. Выберите [F: ТВ-стандарт].

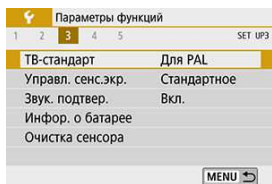

2. Выберите пункт.

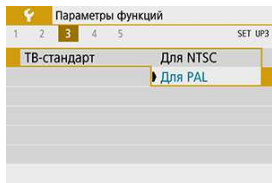

- **Для NTSC**
Для областей с форматом телевидения NTSC (Северная Америка, Япония, Южная Корея, Мексика и т. д.).
- **Для PAL**
Для областей с форматом телевидения PAL (Европа, Россия, Китай, Австралия и т. д.).

1. Выберите [F: Управл. сенс.экр.].

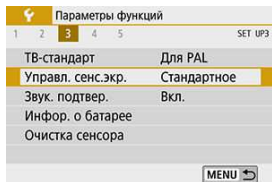

2. Выберите пункт.

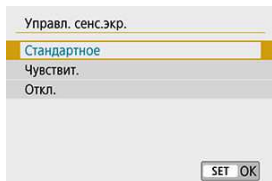

- [Чувствит.] — более высокая чувствительность к касаниям по сравнению с настройкой [Стандартное].
- Для отключения сенсорных операций выберите [Откл.].

⚠ Предупреждения

Меры предосторожности при использовании сенсорного экрана

- Не используйте для сенсорных операций острые предметы, такие как ногти или шариковые ручки.
- Не касайтесь сенсорного экрана влажными пальцами. Если экран увлажнен или у вас влажные пальцы, возможны сбои и отсутствие отклика сенсорного экрана. В этом случае отключите питание и удалите влагу тканью.
- При установке на экран имеющихся в продаже защитных пленок или наклеек чувствительность сенсорного экрана может снизиться.
- Если быстро выполнять сенсорные операции, когда задано значение [Чувствит.], отклик сенсорного экрана может быть плохим.

Звуковое подтверждение

1. Выберите [🔊: Звук. подтвер.].

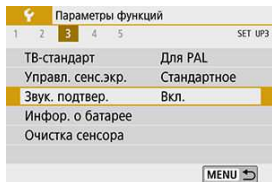

2. Выберите пункт.

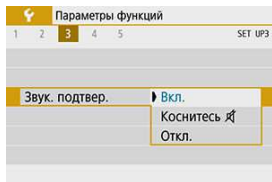

- **Вкл.**
Камера подает звуковой сигнал после завершения фокусировки или при выполнении сенсорных операций.
- **Коснитесь 🔊**
Отключает звуковые сигналы для сенсорного управления.
- **Откл.**
Отключает звуковые сигналы для подтверждения фокусировки, съемки с автоспуском и сенсорного управления.

Информация об аккумуляторе

Состояние используемого аккумулятора можно проверить на экране.

1. Выберите [F: Инфор. о батарее].

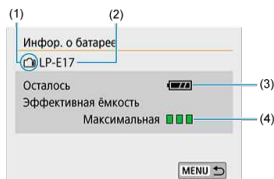
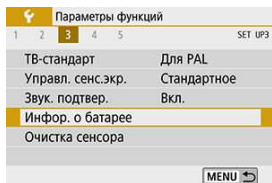

- (1) Положение аккумулятора
- (2) Модель аккумулятора или используемого источника питания.
- (3) Отображается уровень заряда аккумулятора (🔋).
- (4) Эффективная емкость аккумулятора отображается в виде одного из трех уровней.

🔋 🔋 🔋 : Эффективная емкость аккумулятора хорошая.

🔋 🔋 🪦 : Эффективная емкость аккумулятора несколько ухудшилась.

🔋 🪦 🪦 : Рекомендуется приобрести новый аккумулятор.

Предупреждения

- Рекомендуется использовать оригинальные аккумуляторы Canon LP-E17. При использовании любых других аккумуляторов, кроме оригинальных Canon, возможно ухудшение характеристик камеры или возникновение неполадок.

Примечание

- Если отображается сообщение об ошибке связи с аккумулятором, следуйте инструкциям из этого сообщения.

Очистка датчика изображения

- [Выполнить очистку](#)
- [Автоматическая очистка](#)
- [Очистить вручную](#) ☆

Выполнить очистку

1. Выберите [**F**: Очистка сенсора].

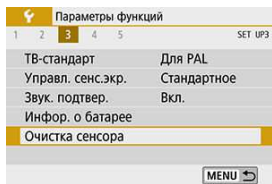

2. Выберите [Выполнить очистку + **OK**].

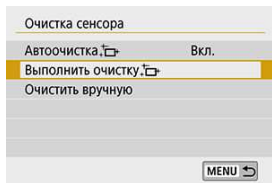

- На экране запроса подтверждения выберите [OK].

1. Выберите [Автоочистка + ].

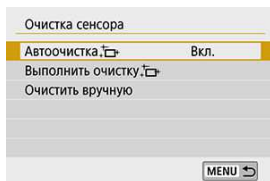

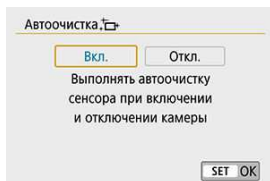

2. Выберите настраиваемый пункт.



- Кнопками <  > <  > выберите пункт и нажмите кнопку <  >.

Примечание

- Для достижения оптимальных результатов выполняйте очистку, когда камера устойчиво стоит на столе или другой поверхности.
- При повторной очистке датчика изображения заметного улучшения результатов не происходит. Обратите внимание, что сразу после очистки пункт [Выполнить очистку + ] может быть недоступен.
- Если на датчик изображения попадают космические лучи или он подвергается другому аналогичному воздействию, на снимках или экране съемки могут быть видны светлые точки. Выбрав пункт [Выполнить очистку + ], их можно убрать ().

Пыль, оставшуюся после автоматической очистки датчика изображения, можно удалить вручную с помощью имеющихся в продаже специальных груш и аналогичных инструментов.

Обязательно используйте полностью заряженный аккумулятор.

Датчик изображения легко повреждается. Если требуется непосредственная ручная очистка датчика изображения, рекомендуется обратиться в сервисный центр Canon.

1. Выберите [F: Очистка сенсора].

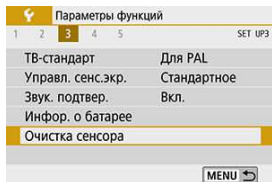

2. Выберите [Очистить вручную].

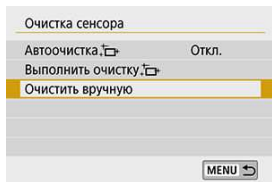

3. Выберите [OK].

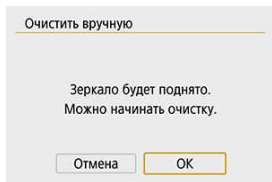

4. Снимите объектив и очистите датчик изображения.

5. Завершите очистку.

- Установите переключатель питания в положение < OFF >.



Примечание

- Рекомендуется использовать дополнительные аксессуары для питания от бытовой электросети (продаются отдельно).



Предупреждения

- **Во время очистки датчика изображения выполнение перечисленных ниже действий запрещено. При отключении питания затвор закроется, а зеркало опустится вниз. Это может привести к повреждению датчика изображения, шторок затвора и зеркала.**
 - Установка переключателя питания в положение < OFF >.
 - Извлечение и установка аккумулятора.
- Поверхность датчика изображения легко повреждается. При очистке датчика изображения соблюдайте осторожность.
- Используйте простую грушу для чистки объектива, без каких-либо щеток. Щетка может поцарапать датчик.
- Не вводите наконечник груши внутрь камеры глубже крепления объектива. При отключении питания затвор закроется, что может привести к повреждению шторок затвора или зеркала.
- Ни в коем случае не используйте для очистки датчика изображения сжатый воздух или газ. Сжатый воздух может повредить датчик изображения, а распыляемый газ может замерзнуть на датчике и поцарапать его.
- Если уровень заряда аккумулятора снижается во время чистки датчика изображения, раздается предупредительный звуковой сигнал. Прекратите очистку датчика изображения.
- При наличии остатков смазки, которые невозможно удалить с помощью груши, рекомендуется обратиться в сервисный центр Canon для очистки датчика изображения.

Отображение в видеоискателе

- [Электронный уровень](#)
- [Сетка](#)
- [Обнаружение мерцания](#) ☆

1. Выберите [F]: Отображение в видеоискателе].

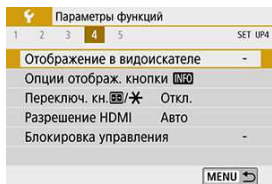

2. Выберите пункт.

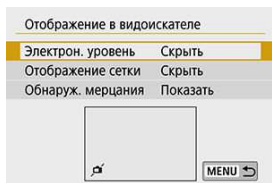

- Выберите кнопками <▲> <▼>, затем нажмите <SET>.

Электронный уровень

Электронный уровень появляется при наполовину нажатой кнопке спуска затвора. Также доступен при съемке в вертикальном положении.

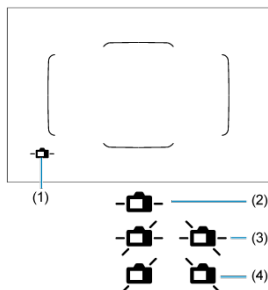

(1) Электронный уровень

(2) Горизонтальная

(3) Наклон 1°

(4) Наклон 2° и более



Предупреждения

- Контролируется только наклон по горизонтали. (Наклон вперед или назад не отображается.)
- Возможна погрешность приibl. $\pm 1^\circ$.



Примечание

- Звездочка «*» справа от пункта [📷: **Отображение в видоискателе**] означает, что настройка по умолчанию индикации в видоискателе изменена.

Сетка

Отображение сетки в видоискателе помогает проверить наклон камеры или сгладить снимок.



Обнаружение мерцания



Если эта функция установлена, при обнаружении мерцания, вызванного миганием источника света, в видоискателе появляется значок < **Flicker!** >.



Примечание

- Если для параметра [: **Подавл. мерцания.**] задано значение [**Вкл.**], при съемке уменьшается неравномерность экспозиции, вызванная мерцанием ().

Опции отображения кнопки INFO

Можно выбрать информацию, отображаемую на экране при нажатии кнопки <INFO>, когда камера готова к съемке.

1. Выберите [F]: Опции отображ. кнопки [INFO].

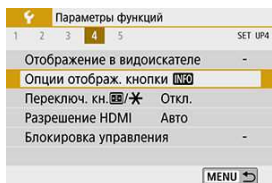

2. Выберите значение.

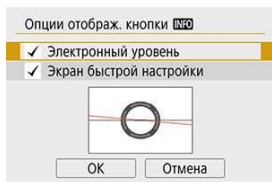

- Выберите требуемую опцию отображения, затем добавьте флажок [✓].
- Выберите [OK].

Электронный уровень

Красная линия становится зеленой, когда изображение в целом горизонтально.

- Контролируется только наклон по горизонтали. (Наклон вперед или назад не отображается.)

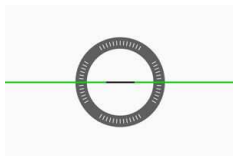
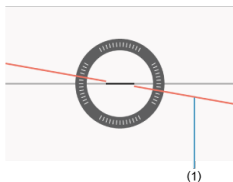

(1) Горизонталь

⚠ Предупреждения

- Возможна погрешность приibl. $\pm 1^\circ$.
- Если камера сильно наклонена, допустимый предел погрешности электронного уровня будет больше.

📄 Примечание

- Электронный уровень не отображается при съемке в режиме Live View, если задан метод AF [**☑+Слежение**].
- Сведения о пункте [**Экран быстрой настройки**] см. в разделе [Экран быстрого управления \(при съемке с видоискателем\)](#).

Отображение сетки при съёмке

Для упрощения выравнивания камеры по вертикали и горизонтали при съёмке в режиме Live View или при видеосъёмке можно вывести на экран линии сетки.

1. Выведите на экран изображение в режиме Live View.

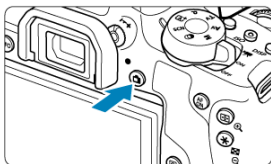



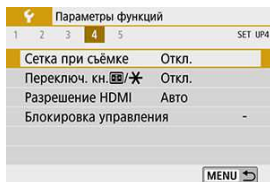

- Нажмите кнопку <  >.

2. Выберите [: Сетка при съёмке].

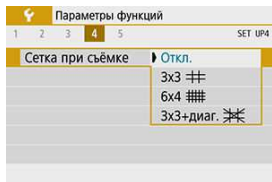





3. Выберите пункт.



- **Откл.**
Сетка не отображается.
- **3x3** 
Отображается сетка 3x3, помогающая выровнять камеру по вертикали и горизонтали.
- **6x4** 
Отображается сетка 6x4, помогающая выровнять камеру по вертикали и горизонтали.
- **3x3+диаг.** 
Отображается сетка с диагональными линиями, помогающая выровнять камеру по вертикали и горизонтали, а также получить более сбалансированную композицию кадра, выравнивая точки пересечения с объектом.

Примечание

- Съемка в режиме Live View завершается при выборе пункта [ Данные для удаления пыли] или пункта [Выполнить очистку ] либо [Очистить вручную] в меню [ Очистка сенсора]. Чтобы возобновить съемку в режиме Live View, нажмите кнопку <  >.

Функция кнопки спуска затвора для видеосъемки

Можно задать функции, выполняемые при нажатии кнопки спуска затвора наполовину или полностью во время видеосъемки.

1. Выберите [**F**: Функ. кнопки затв. для видео].

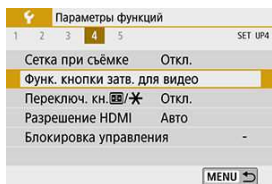

2. Выберите пункт.

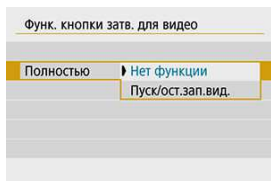
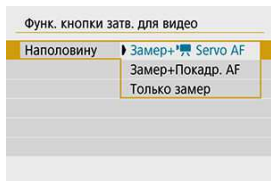

- **Наполовину**

Укажите функцию, выполняемую при нажатии кнопки спуска затвора наполовину.

- **Полностью**

Укажите функцию, выполняемую при полном нажатии кнопки спуска затвора.

Если для пункта [**Полностью**] задано значение [**Пуск/ост.зап.вид.**], запускать и останавливать видеосъемку можно не только нажатием кнопки видеосъемки, но и полным нажатием кнопки спуска затвора или с помощью беспроводного пульта ДУ BR-E1 или пульта ДУ RS-60E3.

Переключение кнопок выбора точки AF и фиксации АЕ

Можно поменять местами функции кнопок [AF] и [AE], если это удобнее для кисти вашей руки или способа хвата камеры.

1. Выберите [AF: Переключ. кн. [AF]/[AE]].

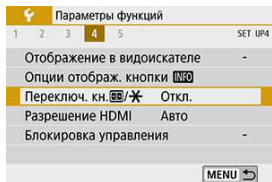

2. Выберите настраиваемый пункт.

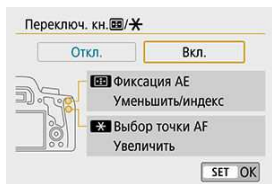

Разрешение HDMI

Задайте разрешение вывода изображений, используемое при подключении камеры к телевизору или внешнему записывающему устройству с помощью кабеля HDMI.

1. Выберите [F]: Разрешение HDMI].

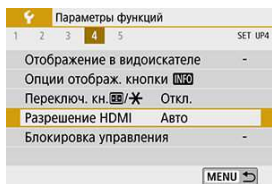

2. Выберите пункт.

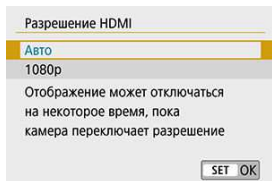

- **Авто**
Изображения автоматически отображаются с разрешением, оптимальным для подключенного телевизора.
- **1080p**
Вывод с разрешением 1080p. Выберите во избежание проблем с отображением или задержками при переключении разрешения в камере.

Блокировка управления

Задайте органы управления камеры, которые блокируются при включении блокировки управления. Это помогает предотвратить непреднамеренное изменение настроек.

1. Выберите [F: Блокировка управления].

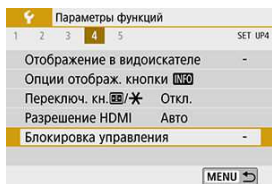

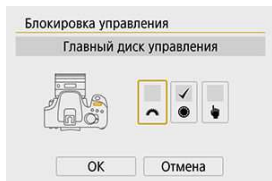

2. Выберите блокируемые органы управления камеры.



- Нажмите < [SET] >, чтобы установить флажок [✓].
- Выберите [OK].
- Камера возвращается в режим ожидания съемки, а органы управления теперь блокируются и разблокируются при каждом нажатии кнопки < LOCK >.



Примечание

- Если установлено значение, отличное от значения по умолчанию, справа от пункта [: **Блокировка управления**] отображается звездочка «*».
- При выполнении операции [**Сброс всех настроек камеры**] в меню [: **Сбросить настройки**] сведения о настройке сбрасываются.
- Органы управления можно также блокировать и разблокировать в режиме ожидания съемки при следующих условиях.
 - При отображении электронного уровня
 - При выключенном экране
 - При закрытом экране

- ☑ [Установка пользовательских функций](#)
- ☑ [Пользовательские функции](#)
- ☑ [Пункты настройки пользовательских функций](#)

Установка пользовательских функций

1. Выберите [**F**: Пользовател. функции (C.Fn)].

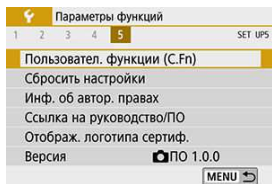

2. Выберите номер пользовательской функции.



- Кнопками < ◀ > ▶ > выберите номер функции (1) и нажмите < (SET) >.
- Текущие настройки пользовательской функции указаны под номером соответствующей функции внизу экрана (2).

3. Измените настройку.

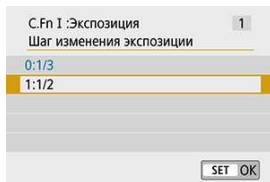

- Выберите вариант настройки.
- Чтобы настроить другую пользовательскую функцию, повторите шаги 2–3.



Примечание

- Чтобы сбросить все заданные настройки пользовательских функций (кроме [Назначение элементов управ.]), выберите [Сброс всех польз.функц. (C.Fn)] в меню [: Сбросить настройки].

Пользовательские функции

Затененные пользовательские функции не работают при съемке в режиме Live View (LV) или при видеосъемке. (Настройки недоступны.)



● C.Fn I: Экспозиция

		 Съемка в режиме LV	 Видеосъемка
(1)	Шаг изменения экспозиции	○	○
(2)	Расширение диапазона ISO	○	○
(3)	Шаг изменения чувств. ISO	○	В режиме < M >
(4)	Безопасный сдвиг	○	
(5)	Автом. отмена комп. экспозиц.	○	○

● C.Fn II: Автофокус/Режим драйва

		 Съемка в режиме LV	 Видеосъемка
(1)	Авт.выбор т. AF: EOS iTR AF		
(2)	Способ выбора области AF	○	○
(3)	Подсветка точек AF при фокус.		
(4)	Подсветка индик. в видоиск.		
(5)	Блокировка зеркала		

● C.Fn III: Дополнительно

		 Съемка в режиме LV	 Видеосъемка
(1)	Предупрежд.  в видоиск.		
(2)	Экран при включении питания		
(3)	Назначение элементов управл.	Зависит от настроек	
(4)	Задв. объектив при откл.	○	○

Пункты настройки пользовательских функций

Пользовательские функции разбиты на три группы на основе типа функции. C.Fn I: Экспозиция, C.Fn II: Автофокус/Реж. драйва, C.Fn III: Дополнительно

C.Fn I: Экспозиция

C.Fn 1: Шаг изменения экспозиции

Устанавливается шаг в 1/2 ступени для выдержки, величины диафрагмы, компенсации экспозиции, АЕВ, компенсации экспозиции вспышки и т. д.

- 0:1/3
- 1:1/2

Примечание

- Если задано значение [1:1/2], отображается следующая индикация уровня экспозиции.



C.Fn 2: Расширение диапазона ISO

Делает доступными для задания значение чувствительности ISO «Н» (эквивалент ISO 25600). Обратите внимание, что значение «Н» недоступно, если в пункте : **Приоритет светов** задано значение [Вкл.] или [Улучшенный].

- 0:Откл.
- 1:Вкл.

C.Fn 3: Шаг изменения чувств. ISO

Для ручной настройки чувствительности ISO можно задать шаг в целую ступень.

- 0:1/3
- 1:1

Примечание

- Даже если задано значение [1:1], при автоматической установке чувствительности ISO (Авто ISO) используется шаг 1/3 ступени.

С.Fn 4: Безопасный сдвиг

При съемке выдержка затвора и значение диафрагмы могут автоматически корректироваться для обеспечения стандартной экспозиции, если в режиме < **Tv** > или < **Av** > ее невозможно получить с указанным значением выдержки затвора или диафрагмы.

- **0:Откл.**
- **1:Вкл.**

С.Fn 5: Автом. отмена комп. экспозиц.

- **0:Вкл.**
При установке переключателя питания в положение < **OFF** > настройка компенсации экспозиции отменяется.
- **1:Откл.**
Настройка компенсации экспозиции не отменяется даже при установке переключателя питания в положение < **OFF** >.



Примечание

- Настройка компенсации экспозиции не отменяется после автоматического отключения питания, даже если установлено значение [**0:Вкл.**].

С.Fn II: Автофокус/Режим драйва

С.Fn 6: Авт.выбор т.АФ:EOS iTR AF

Используйте эту функцию для автоматической фокусировки при съемке с видеоискателем путем распознавания людей. Применяется, когда для режима выбора области АФ задано значение **[Ручной выбор:зональн. АФ]**, **[Ручной выбор: большая зона АФ]** или **[Автом. выбор АФ]**.

● 0:EOS iTR AF (приоритет лица)

Когда камера выбирает точки АФ автоматически, лица имеют более высокий приоритет, чем в варианте **[1:Вкл.]**.

В режиме **[Покадровый АФ]** это упрощает фокусировку на лица неподвижных людей в области АФ.

Также упрощается фокусировка на лица в области АФ в режиме **[AI Servo АФ]**.

После достижения фокусировки точки АФ автоматически выбираются для фокусировки на лица, которые изначально находились в фокусе.

● 1:Вкл.

Камера автоматически выбирает точки АФ на основе данных АФ и информации о распознанных людях.

В режиме **[Покадровый АФ]** упрощается фокусировка на неподвижных людей в области АФ.

В режиме **[AI Servo АФ]** упрощается фокусировка на людей в области АФ. Если люди не обнаружены, камера фокусируется на ближайший объект. После наводки на резкость точки АФ автоматически выбираются таким образом, чтобы камера поддерживала фокусировку на цвет области первоначальной фокусировки.

● 2:Запрещено





Точки АФ выбираются автоматически только на основе данных АФ.

! Предупреждения

- Если задано значение **[0:EOS iTR AF (приоритет лица)]** или **[1:Вкл.]**, фокусировка занимает немного больше времени, чем при значении **[2:Запрещено]**.
- Даже если задано значение **[0:EOS iTR AF (приоритет лица)]** или **[1:Вкл.]**, в зависимости от условий съемки и объекта требуемый результат может не достигаться.
- В условиях низкой освещенности, когда на внешней вспышке Speedlite для камер EOS автоматически включается лампа помощи АФ, автоматический выбор точек АФ производится исключительно на основе данных автофокусировки. (Информация о распознанных людях не используется для АФ.)

С.Fn 7: Способ выбора области AF



● 0: → Кнопка выбора области AF

После нажатия кнопки <  > или <  > при съемке с видеоскатером при нажатии кнопки <  > изменяется режим выбора области AF. В режиме съемки Live View при нажатии кнопки <  > изменяется метод AF.

● 1: → Главный диск управл.

После нажатия кнопки <  > или <  > при повороте диска  изменяется режим выбора области AF.

Примечание

- Если установлено значение [1:  → Главный диск управл.], используйте кнопки <  > <  > для перемещения точки AF по горизонтали.

С.Fn 8: Подсветка точек AF при фокус.

Можно задать, требуется ли отображать точку AF во время выбора точки AF, до начала AF (ожидание съемки), когда начинается AF, во время AF и при достижении фокусировки на объекты.

○: Отображается, ×: Не отображается

Подсветка точек AF при фокус.	Точка AF выбрана	До AF (ожидание съемки)	Во время AF	Фокусировка достигнута
0: Выбранные (всегда)	○	○	○	○
1: Все (всегда)	○	○	○	○
2: Выбранные (до AF, сфокус.)	○	○	×	○
3: Выбран. тчк AF (сфокус.)	○	×	×	○
4: Отключить подсветку	○	×	×	×

С.Fn 9: Подсветка индик. в видоиск.

- **0:Авто**

Точки AF, в которых достигнута фокусировка, автоматически загораются красным цветом в условиях низкой освещенности или при темном объекте.

- **1:Вкл.**



Точки AF загораются красным цветом вне зависимости от уровня внешней освещенности.

- **2:Запрещено**

Точки AF не загораются красным цветом.



Примечание

- При нажатии кнопки <  > или <  > точки AF подсвечиваются красным светом независимо от этой настройки.
- Линии соотношения сторон, электронный уровень и сетка в видоискателе также будут подсвечиваться красным светом.

С.Fn 10: Блокировка зеркала



Можно исключить размытие из-за сотрясения камеры, вызванного механическими вибрациями от перемещения зеркала внутри камеры, при съемке с супертелеобъективами или при съемке крупным планом (макросъемка). Процедуру блокировки зеркала см. в разделе [Блокировка зеркала](#).



- **0:Откл.**

- **1:Вкл.**



С.Fn III: Дополнительно

С.Fn 11: Предупрежд. в видоиск.

Значок  может отображаться в поле зрения видоискателя, если задана любая из следующих функций .

Выберите функцию, для которой должен отображаться значок предупреждения, и нажмите , чтобы установить флажок . Выберите **[OK]** для регистрации настройки.



- **При устан. Монохромное** 

Если для параметра  **Стиль изображ.** установлено значение **[Монохромное]** , появляется значок предупреждения.



- **При коррекции ББ**

Значок предупреждения появляется, если задана коррекция баланса белого .

- **При установ. NR** 

Если для параметра  **Шумопод. при высоких ISO** задано значение **[Шумопод.при серийн.съемке]** , появляется значок предупреждения.

Примечание

- Если задана любая из функций, отмеченных флажком , значок  также отображается у соответствующей настройки на экране творческой зоны .

С.Fn 12: Экран при включении питания

- **0:Включать всегда**

При включении питания появляется экран быстрой настройки .

- **1:Состояние до отключения**

При включении питания камера включается с тем же экраном, который отображался при выключении питания. Поэтому если выключить камеру с выключенным экраном, при следующем включении камеры экран остается выключенным, что помогает экономить заряд аккумулятора. Операции с меню и просмотр изображений доступны как обычно.

C.Fn 13: Назначение элементов управл.

Для удобства работы кнопкам или дискам камеры можно назначать часто используемые функции в соответствии с вашими предпочтениями.

1. Выберите орган управления камеры.



2. Выберите назначаемую функцию.

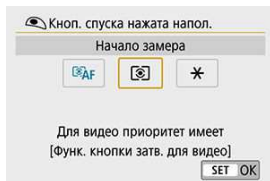



- Для задания нажмите <  >.

Примечание

- При открытом экране из шага 1 можно нажать кнопку <  >, чтобы восстановить для настроек элементов управления настройки по умолчанию. Настройки [Назначение элементов управл.] не сбрасываются даже при выборе пункта [Сброс всех польз.функц.(C.Fn)]

Функции, доступные для органов управления камеры

● Автофокусировка

Функция			AF-ON		DISP	SET
 AF	Включение замера и AF	○	○	○		
AF-OFF	Отключение AF		○	○		



● Экспозиция

Функция			AF-ON		DISP	SET
	Начало замера	○				
AEL FEL	Фиксация АЕ/Фиксация FE		○	○		
	Фиксация АЕ (с нажатой кнопкой)	○				
	Фиксация АЕ		○	○		
FEL	Фиксация FE		○	○		
	Комп. эксп. (удерж. кнопку, пов. )					○
	Комп. эксп. всп.					○

● Видеозаписи

Функция			AF-ON		DISP	SET
 SERVO AF	Приостановить Видео Servo AF				○	

● Изображение

Функция			AF-ON		DISP	SET
	Качество изображения					○

● Операции

Функция		AF-ON		DISP	SET
 Вкл./Откл. экрана				○	○
 Подключение Wi-Fi/Bluetooth				○	
 Установить макс. яркость (врем.)				○	
MENU					○
 Настройки вспышки					○
 Просмотр глубины резкости					○
OFF		○	○		○

C.Fn 14: Задв. объектив при откл.

Можно задать, будут ли автоматически складываться объективы STM с приводом (например, EF40mm f/2.8 STM) при установке переключателя питания камеры в положение < OFF >.

- 0: Вкл.
- 1: Откл.

Предупреждения

- Независимо от значения этой настройки, при автоматическом выключении питания объектив не складывается.
- Перед снятием объектива убедитесь, что он сложен.

Примечание

- Если задано значение [0: Вкл.], эта функция работает независимо от положения переключателя режима фокусировки объектива (AF или MF).

Настройки функций съемки камеры и настройки меню можно вернуть к значениям по умолчанию. Эта функция доступна в режимах творческой зоны.

1. Выберите [**F**: Сбросить настройки].

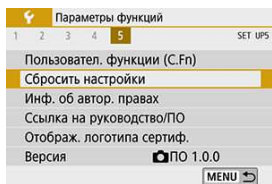

2. Выберите [Сброс всех настроек камеры].

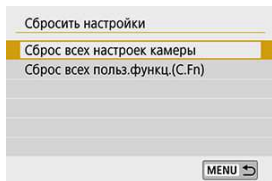

3. Выберите [ОК].

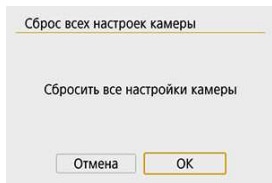



Примечание

- При выполнении операции [**Сброс всех настроек камеры**] также сбрасываются настройки [**⏏: Блокировка управления**] и заблокированное состояние кнопки <LOCK>.

? Часто задаваемые вопросы

● Сброс всех настроек камеры

Выполнив описанную выше процедуру, выберите пункт [**Сброс всех польз. функц. (C.Fn)**] в меню [**⏏: Сбросить настройки**] для сброса всех настроек пользовательских функций () . Обратите внимание, что настройки [**Назначение элементов управл.**] не сбрасываются.

[☑ Проверка информации об авторских правах](#)

[☑ Удаление информации об авторских правах](#)

Указанные данные об авторских правах записываются в изображении в виде информации Exif.

1. Выберите [**F**: Инф. об автор. правах].

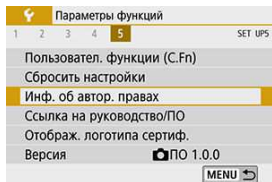



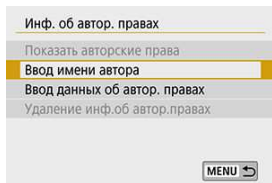

2. Выберите пункт.



3. Введите текст.



- Дискон <  > выберите символ, затем нажмите <  >, чтобы ввести его.
- Выбрав , можно изменить режим ввода.
- Для удаления одного символа [] выберите или нажмите кнопку <  >.

4. Выйдите из режима настройки.

- Нажмите кнопку < MENU >, затем нажмите [OK].

Проверка информации об авторских правах

Выбрав на шаге 2 пункт [Показать авторские права], можно проверить введенную информацию в полях [Автор] и [Авторские права].

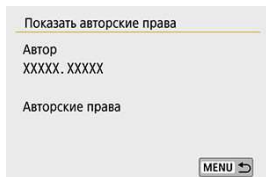

Удаление информации об авторских правах

Выбрав на шаге 2 пункт [Удаление инф.об автор.правах], можно удалить введенную информацию из полей [Автор] и [Авторские права].

Предупреждения

- Если запись в полях «Автор» или «Авторские права» слишком длинная, при выборе [Показать авторские права] она может отображаться не полностью.

Примечание

- Ввести или проверить информацию об авторских правах можно также с помощью программы EOS Utility (ПО EOS).

Прочая информация

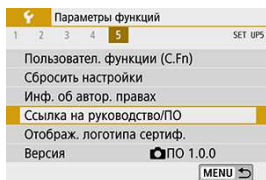

● Ссылка на руководство/ПО

Чтобы загрузить инструкции по эксплуатации, выберите пункт [F: **Ссылка на руководство/ПО**] и отсканируйте отображаемый QR-код с помощью смартфона. Можно также перейти на веб-сайт на компьютере по отображаемому URL-адресу и загрузить программное обеспечение.

● Отображ. логотипа сертиф. ☆





Для отображения части логотипов сертификации камеры выберите пункт [F: **Отображ. логотипа сертиф.**]. Прочие логотипы сертификации можно найти на корпусе и упаковке камеры.

● Версия ☆

Выберите [F: **Версия**], чтобы обновить встроенное ПО камеры, объектива и других используемых совместимых аксессуаров.

На вкладке «Мое Меню» можно зарегистрировать часто настраиваемые пункты меню и пользовательские функции.

Предупреждения

- Если для параметра [: Экран меню] задано значение [С указаниями], вкладка [] не отображается. Измените значение параметра [: Экран меню] на [Стандартно] ().

- [Меню вкладки: Мое меню](#)
- [Регистрация параметров в «Мое Меню»](#)

Меню вкладки: Мое меню

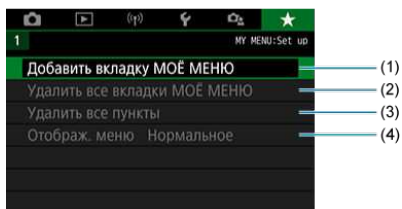

- (1) [Добавить вкладку МОЁ МЕНЮ](#)
- (2) [Удалить все вкладки МОЁ МЕНЮ](#)
- (3) [Удалить все пункты](#)
- (4) [Отображ. меню](#)

Регистрация параметров в «Мое Меню»

- [Добавление вкладок «Мое меню»](#)
- [Регистрация пунктов меню на вкладках «Мое меню»](#)
- [Настройки вкладки МОЕ МЕНЮ](#)
- [Удаление всех вкладок «Мое меню»/удаление всех пунктов](#)
- [Отображение меню](#)

Добавление вкладок «Мое меню»

1. Выберите [Добавить вкладку МОЁ МЕНЮ].

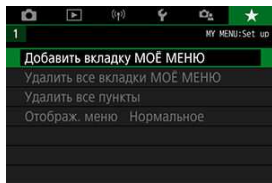

2. Выберите [OK].

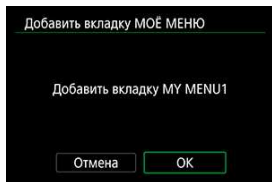

- Можно создать до пяти вкладок «Мое меню», повторяя шаги 1 и 2.

1. Выберите [MY MENU*: Настроить].

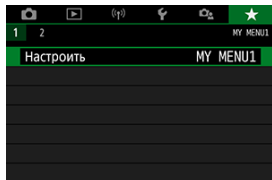

2. Выберите [Выбрать пункты для регистр.].

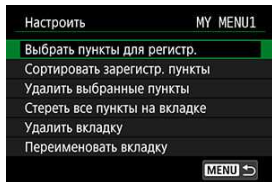

3. Зарегистрируйте требуемые пункты.

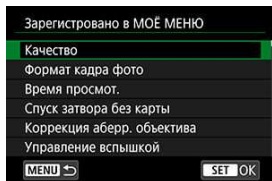

- Выберите вариант и нажмите < **SET** >.
- На экране запроса подтверждения выберите **[OK]**.
- Можно зарегистрировать до шести пунктов.
- Для возврата на экран шага 2 нажмите кнопку < **MENU** >.

Настройки вкладки МОЕ МЕНЮ

Можно сортировать и удалять пункты на вкладке меню, а также переименовывать и удалять вкладку меню.

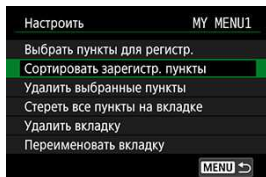

Сортировать зарегистр. пункты

Можно изменить порядок пунктов, зарегистрированных в меню «Мое Меню». Выберите **[Сортировать зарегистр. пункты]**, выберите пункт, положение которого требуется изменить, затем нажмите < **SET** >. При отображаемом значке **[◆]** диском < **⊙** > измените положение пункта, затем нажмите < **SET** >.

Удалить выбранные пункты/Стереть все пункты на вкладке

Можно удалить любой из зарегистрированных пунктов. При выборе пункта **[Удалить выбранные пункты]** за один раз удаляется один пункт, при выборе пункта **[Стереть все пункты на вкладке]** удаляются все пункты, зарегистрированные на вкладке.

Удалить вкладку

Можно удалить текущую вкладку «Мое меню». Выберите **[Удалить вкладку]** для удаления вкладки **[MY MENU*]**.

! Предупреждения

- При выполнении функции **[Удалить вкладку]** также удаляются названия вкладок, измененные с помощью функции **[Переименовать вкладку]**.

Переименовать вкладку

Можно переименовать вкладку [MY MENU*].

1. Выберите [Переименовать вкладку].
2. Введите текст.



- Для удаления ненужных символов выберите [**X**] или нажмите кнопку **< [trash] >**.
 - Дискон **< [wheel] >** выберите символ, затем нажмите **< [SET] >**.
 - Выбрав **[[wheel]]**, можно изменить режим ввода.
3. Подтвердите ввод.
 - Нажмите кнопку **< MENU >**, затем выберите **[OK]**.

Удаление всех вкладок «Мое меню»/удаление всех пунктов

Можно удалить все созданные вкладки МОЁ МЕНЮ или зарегистрированные на них пункты.

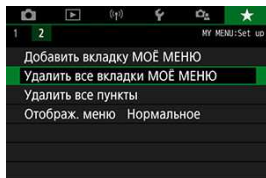

Удалить все вкладки МОЁ МЕНЮ

Можно удалить все созданные вами вкладки «Мое меню». При выборе **[Удалить все вкладки МОЁ МЕНЮ]** все вкладки **[MY MENU1] – [MY MENU5]** удаляются и восстанавливается исходное состояние вкладки **[★]**.

⚠ Предупреждения

- При выполнении функции **[Удалить все вкладки МОЁ МЕНЮ]** также удаляются названия вкладок, измененные с помощью функции **[Переименовать вкладку]**.

Удалить все пункты

Можно удалить все пункты, зарегистрированные на вкладках **[MY MENU1] – [MY MENU5]**. Вкладки не удаляются. При выборе **[Удалить все пункты]** все пункты, зарегистрированные на всех созданных вкладках, удаляются.

Отображение меню

С помощью пункта [Отображ. меню] можно настроить экран меню, открывающийся при нажатии кнопки < MENU >.

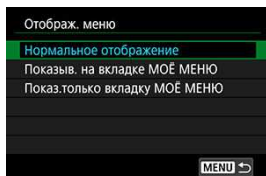

- **Нормальное отображение**

Отображение последнего отображавшегося экрана меню.

- **Показыв. на вкладке МОЁ МЕНЮ**

Отображение с выбранной вкладкой [★].

- **Показ.только вкладку МОЁ МЕНЮ**

Отображается только вкладка [★] (вкладки [📷]/[▶]/[⏮]/[🔊]/[🔇] не отображаются).

Справочная информация

Эта глава содержит справочную информацию по функциям камеры.

- [Импорт изображений в компьютер](#)
- [Аксессуары для питания от бытовой электросети](#)
- [Руководство по поиску и устранению неполадок](#)
- [Коды ошибок](#)
- [Состав системы](#)
- [Чувствительность ISO при видеосъемке](#)
- [Отображение информации](#)
- [Датчик автофокусировки](#)
- [Совместимые объективы и автофокусировка \(съемка с видоискателем\)](#)
- [Технические характеристики](#)

Импорт изображений в компьютер

- [Подключение к компьютеру с помощью интерфейсного кабеля \(продается отдельно\)](#)
- [Устройство чтения карт](#)
- [Подключение к компьютеру по Wi-Fi](#)

При помощи программного обеспечения EOS можно импортировать изображения из камеры в компьютер. Для этого существует три способа.

Подключение к компьютеру с помощью интерфейсного кабеля (продается отдельно)

1. Установите программное обеспечение .
2. Подключите камеру к компьютеру с помощью интерфейсного кабеля (продается отдельно).

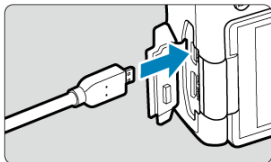

- В качестве интерфейсного кабеля можно использовать кабель IFC-600PCU (продается отдельно).
 - Вставьте разъем кабеля в цифровой разъем камеры (USB Micro-B).
 - Подключите разъем кабеля к USB-разъему компьютера (USB типа A).
3. Импортируйте изображения с помощью программы EOS Utility.
 - См. инструкцию по эксплуатации EOS Utility.

Предупреждения

- Если установлено подключение по Wi-Fi, камера не может обмениваться данными с компьютером, даже если они соединены интерфейсным кабелем.

Устройство чтения карт

Для импорта изображений в компьютер можно использовать устройство чтения карт памяти.

1. Установите программное обеспечение (📄).
2. Вставьте карту памяти в устройство чтения карт памяти.

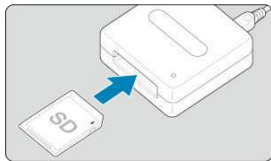

3. Для импорта изображений используйте программу **Digital Photo Professional**.
 - См. инструкцию по эксплуатации **Digital Photo Professional**.



Примечание

- При загрузке изображений из камеры в компьютер при помощи устройства чтения карт памяти без программного обеспечения EOS скопируйте папку DCIM с карты в компьютер.

Подключение к компьютеру по Wi-Fi

Можно подключить камеру к компьютеру по Wi-Fi и импортировать изображения в компьютер (🔗).

Аксессуары для питания от бытовой электросети

Переходник постоянного тока DR-E18 и адаптер сетевого питания AC-E6N (каждый продается отдельно) обеспечивают питание камеры от бытовой электросети.

1. Подсоедините штекер переходника постоянного тока.

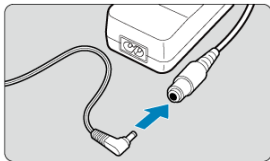

- Вставьте штекер переходника постоянного тока в гнездо адаптера сетевого питания.

2. Подсоедините кабель питания.

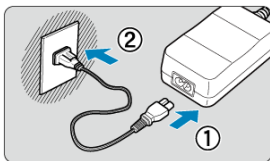

- Подсоедините кабель питания, как показано на рисунке.
- После завершения работы с камерой отсоедините вилку кабеля питания от электрической розетки.

3. Установите переходник постоянного тока.

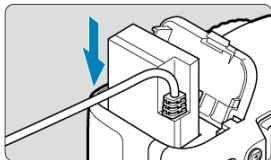

- Откройте крышку отсека аккумулятора и установите переходник постоянного тока до фиксации.

4. Проложите кабель постоянного тока через отверстие.

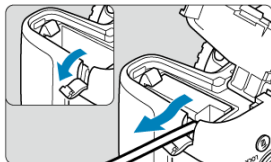

- Откройте крышку отверстия для кабеля постоянного тока и проложите кабель, как показано на рисунке.
- Закройте крышку отсека аккумулятора.

Предупреждение

- Не подсоединяйте и не отсоединяйте кабель питания, если переключатель питания камеры установлен в положение < ON >.

Руководство по поиску и устранению неполадок

- [Проблемы, связанные с питанием](#)
- [Проблемы, связанные со съемкой](#)
- [Проблемы с беспроводными функциями](#)
- [Проблемы при выполнении операций](#)
- [Проблемы отображения](#)
- [Проблемы при просмотре](#)
- [Проблемы с очисткой датчика изображения](#)
- [Проблемы соединения с компьютером](#)

В случае неполадки в первую очередь ознакомьтесь с настоящим руководством по поиску и устранению неполадок. Если данное руководство по поиску и устранению неполадок не помогает устранить неполадку, обращайтесь к своему дилеру или в ближайший сервисный центр Canon.

Аккумулятор не заряжается.

- Если остаточная емкость аккумулятора (🔋) составляет 94% или выше, то он не будет заряжаться.
- Запрещается использовать любые другие аккумуляторы, кроме оригинального аккумулятора Canon LP-E17.

Индикатор зарядного устройства мигает с большой частотой.

- Если (1) возникли неполадки с зарядным устройством или аккумулятором или (2) связь с аккумулятором производства стороннего производителя по каким-то причинам невозможна, схема защиты прекратит зарядку, а индикатор заряда будет постоянно часто мигать оранжевым цветом. В случае (1) отсоедините вилку кабеля зарядного устройства от разъема питания. Извлеките аккумулятор и снова установите его в зарядное устройство. Подождите несколько минут и снова подключите вилку кабеля питания к разъему питания. Если проблема не устранена, обратитесь к своему дилеру или в ближайший сервисный центр Canon.

Индикатор зарядного устройства не мигает.

- При высокой температуре аккумулятора, установленного в зарядное устройство, зарядка не производится по соображениям безопасности (индикатор выключен). Если по какой-то причине температура аккумулятора во время зарядки вырастет, зарядка автоматически остановится (индикатор мигает). После снижения температуры аккумулятора зарядка автоматически возобновится.

Камера не включается даже при установке переключателя питания в положение < ON >.

- Убедитесь, что закрыта крышка отсека аккумулятора (🔋).
- Убедитесь, что аккумулятор правильно установлен в камеру (🔋).
- Зарядите аккумулятор (🔋).
- Убедитесь, что закрыта крышка отсека карты (📄).

Индикатор обращения к карте горит или продолжает мигать даже после установки переключателя питания в положение < OFF >.

- При выключении питания во время записи изображения на карту индикатор обращения к карте горит или мигает еще несколько секунд. После окончания записи изображения питание автоматически отключается.

Отображается сообщение [Ошибка связи с батареей. Имеется ли на батарее/батареях логотип Canon?].

- Запрещается использовать любые другие аккумуляторы, кроме оригинального аккумулятора Canon LP-E17.
- Извлеките и снова установите аккумулятор (🔧).
- Загрязненные электрические контакты следует протирать мягкой тканью.

Аккумулятор быстро разряжается.

- Используйте полностью заряженный аккумулятор (🔋).
- Возможно ухудшились технические характеристики аккумулятора. См. раздел [🔧: **Инфор. о батарее**] для проверки эффективной емкости аккумулятора (🔋). При низкой эффективной емкости аккумулятора замените его новым.
- При выполнении перечисленных ниже действий доступное количество снимков сокращается:
 - Длительное нажатие кнопки спуска затвора наполовину.
 - Частая активация функции автофокусировки без выполнения съемки.
 - Использование функции Image Stabilizer (Стабилизатор изображения) объектива.
 - Частое использование экрана.
 - Длительная съемка в режиме Live View или видеосъемка.
 - Использование функций беспроводной связи.

Камера самостоятельно выключается.

- Включена функция автоотключения. Если не требуется использовать автоотключение питания, установите для меню [🔧: **Автоотключение**] значение [Откл.] (🔋).
- Даже если для параметра [🔧: **Автоотключение**] задано значение [Откл.], экран будет выключаться после бездействия камеры в течение прибл. 30 мин. (Питание камеры не выключается.)

Не удается установить объектив.

- Камера не поддерживает объективы RF и EF-M (🔗).

Видоискатель затемнен.

- Установите заряженный аккумулятор в камеру (🔗).

Невозможна съемка или запись изображений.

- Проверьте, правильно ли установлена карта памяти (🔗).
- Установите переключатель защиты карты от записи в положение, разрешающее запись/стирание (🔗).
- Если карта полностью заполнена, замените ее или освободите на ней место, удалив ненужные изображения (🔗, 🔗).
- Съемка в режиме покадрового AF невозможна, если в видоискателе мигает индикатор фокусировки < ● > или если точка AF имеет оранжевый цвет при съемке в режиме Live View или видеосъемке. Для осуществления повторной автоматической фокусировки снова наполовину нажмите кнопку спуска затвора или сфокусируйтесь вручную (🔗, 🔗).

Невозможно использовать карту.

- Если отображается сообщение об ошибке карты, см. раздел [Извлечение](#).

При установке карты в другую камеру появляется сообщение об ошибке.

- Так как карты SDXC форматируются в exFAT, если отформатировать карту в этой камере и затем установить ее в другую камеру, может появиться сообщение об ошибке и карта будет невозможно использовать.

Для съемки приходится дважды нажимать кнопку затвора.

- Задайте для параметра [10: Блокировка зеркала] в меню [🔗: Пользовател. функции (C.Fn)] значение [0:Откл.] (🔗).

Нерезкое или смазанное изображение.

- Установите переключатель режима фокусировки на объективе в положение < AF > (🔍).
- Аккуратно нажмите кнопку спуска затвора (🔍) для предотвращения сотрясения камеры (🔍).
- В случае объектива с функцией Image Stabilizer (Стабилизатор изображения), установите переключатель Image Stabilizer (Стабилизатор изображения) в положение < ON >.
- В условиях недостаточной освещенности выдержка может увеличиться. Уменьшите выдержку (🔍), установите более высокую чувствительность ISO (🔍), используйте вспышку (🔍, 🔍) или штатив.
- См. раздел [Уменьшение смазывания фотографий](#).

Доступно меньшее число точек AF или рамка области AF имеет другую форму.

- Количество доступных точек AF, схемы фокусировки и форма рамки области AF зависят от объектива.

Точка AF мигает.

- Сведения о подсветке или мигании точек AF при нажатии кнопки < [AF-ON] > или < [AF-ON] > см. в разделе [Значение горящих или мигающих точек автофокусировки](#).

Точки AF не загораются красным цветом.

- Точки AF загораются красным цветом, если съемка производится в условиях недостаточной освещенности или если фокусировка произведена на темный объект.
- В режиме < P >, < Tv >, < Av > или < M > можно задать, должны ли точки AF загораются красным цветом после завершения фокусировки (🔍).

Не удается зафиксировать фокус и изменить композицию кадра.

- Установите функцию AF «Покадровый AF». В режиме AI Servo AF/Servo AF и при использовании следящей автофокусировки в режиме AI Focus AF фиксация фокусировки невозможна (🔍, 🔍).

Низкая скорость серийной съемки.

- Скорость высокоскоростной серийной съемки может снижаться в зависимости от следующих условий: температура, заряд аккумулятора, подавление мерцания, выдержка затвора, величина диафрагмы, характеристики объекта, яркость, функция AF, тип объектива, съемка в режиме Live View, использование вспышки, настройки съемки и т. п. Подробнее см. в разделе [Режим работы затвора](#).

Уменьшается максимальная длина серии при серийной съемке.

- При съемке объекта с большим числом мелких деталей (например, луг) размер файла будет больше и фактическая максимальная длина серии при серийной съемке будет меньше, чем указано в разделе [Размер файлов фотографий/возможное количество снимков/максимальная длина серии при серийной съемке](#).

Максимальная длина серии, отображаемая для серийной съемки, не изменяется даже после смены карты.

- Отображаемая максимальная длина серии не изменяется при замене карт, даже при замене на карту с высокой скоростью. Максимальная длина серии, указанная в таблице раздела [Размер файлов фотографий/возможное количество снимков/максимальная длина серии при серийной съемке](#), основана на тестовой карте Sanop. (Чем выше скорость записи на карту, тем больше фактическая максимальная длина серии.) Поэтому отображаемая максимальная длина серии может отличаться от фактической.

Даже при установленной отрицательной компенсации экспозиции изображение выглядит ярким.

- Задайте для параметра : Auto Lighting Optimizer/: Автокоррекция яркости значение [Откл.] (🚫). При выборе значения [Слабая], [Стандартная] или [Высокая] изображение может получаться ярким даже при отрицательной компенсации экспозиции или компенсации экспозиции вспышки.

Не получается установить значение компенсации экспозиции, когда одновременно заданы ручная экспозиция и «ISO авто».

- Порядок задания компенсации экспозиции см. в разделе [Компенсация экспозиции с «ISO авто»](#).

Отображается только часть параметров коррекции аберрации объектива.

- Хотя пункты [Корр. хром. аберрации] и [Коррекция дифракции] не отображаются, когда для параметра [Цифр. оптимиз. объектива] задано значение [Вкл.], при съемке применяются обе эти функции, как если бы для них было задано значение [Вкл.].
- При видеосъемке параметры [Цифр. оптимиз. объектива], [Коррекция дифракции] и [Коррекция искажений] не отображаются.

Встроенная вспышка не срабатывает.

- При многократном использовании встроенной вспышки за короткий промежуток времени съемка со вспышкой может быть временно отключена для защиты головки вспышки.

Внешняя вспышка Speedlite не срабатывает.

- Убедитесь, что внешняя вспышка Speedlite надежно установлена на камеру.



Вспышка Speedlite всегда срабатывает на полной мощности.

- При использовании любой другой вспышки, кроме Speedlite серии EL/EX, вспышка всегда срабатывает на полной мощности (🔒).
- Вспышка всегда срабатывает на полной мощности, если в настройках пользовательских функций внешней вспышки для параметра [Режим замера вспышки] задано значение [Режим вспышки TTL] (автовспышка) (🔒).

Компенсацию экспозиции вспышки невозможно установить для внешней вспышки Speedlite.

- Если компенсация экспозиции вспышки установлена на вспышке Speedlite, установка величины компенсации в камере невозможна. Если компенсация экспозиции вспышки на вспышке Speedlite была отменена (установлена на 0), тогда ее можно установить с камеры.

Съемка с дистанционным управлением невозможна.

- При съемке фотографий задайте режим работы затвора <  > или <  > (🔒).
При съемке видеопленки задайте для параметра [📷: Дист. управл.] значение [Вкл.] (🔒).
- Проверьте положение переключателя таймера спуска затвора на пульте ДУ.
- При использовании беспроводного пульта ДУ BR-E1 см. раздел [Беспроводной пульт ДУ BR-E1](#).
- Порядок использования пульта ДУ для интервальной съемки см. в разделе [Интервальная съемка](#).

Невозможна съемка в режиме Live View.

- Задайте для параметра [📷: Видоис.реал.врем.] значение [Вкл.].



При съемке в режиме Live View слышны звуки двух срабатываний затвора.

- При съемке со вспышкой в режиме Live View при каждой съемке слышны звуки двух срабатываний затвора.



При съемке в режиме Live View электронный уровень не отображается.

- Электронный уровень не отображается при съемке в режиме Live View, если задан метод AF [☺+Слежение].



При съемке в режиме Live View появляется белый значок  или красный значок .

- Он означает повышение температуры внутри камеры. Когда отображается белый значок , качество фотографий может снизиться. Появление красного значка  предупреждает о том, что съемка в режиме Live View вскоре автоматически прекратится ().

При фотосъемке невозможно выбрать значения из расширенного диапазона чувствительности ISO.

- Проверьте настройку [Чувствит. ISO] в меню :  Настр. чувствительности ISO].
- Значения из расширенного диапазона чувствительности ISO недоступны, если в пункте : [Приоритет светов] задано значение [Вкл.] или [Улучшенный].

Во время видеосъемки отображается красный значок .

- Он означает повышение температуры внутри камеры. Появление красного значка  предупреждает о том, что видеосъемка вскоре автоматически прекратится ().







Самопроизвольное прекращение видеосъемки.

- При низкой скорости записи на карту памяти видеосъемка может автоматически остановиться. Сведения о картах с поддержкой записи видео см. в разделе [Требования к параметрам карты](#). Чтобы проверить скорость записи карты памяти, посетите веб-сайт ее производителя и т. п.
- После 29 мин 59 с видеосъемки она автоматически прекращается.

Невозможно установить чувствительность ISO при видеосъемке.

- Во всех режимах съемки, кроме < M >, чувствительность ISO устанавливается автоматически. В режиме < M > значение чувствительности ISO можно задавать вручную ().

При переключении на видеосъемку установленная вручную чувствительность ISO изменяется.

- Значение [Чувствит. ISO] в меню :  Настр. чувствительности ISO] () используется для съемки с видоискателя и съемки в режиме Live View, а значение [Чувствит. ISO] в меню :  Настр. чувствительности ISO] () используется для видеосъемки.

Невозможно выбрать чувствительность ISO из расширенного диапазона при видеосъемке.

- Проверьте настройку [Чувствит. ISO] в меню [📷: ⚙️Настр. чувствительности ISO].
- Значения из расширенного диапазона чувствительности ISO недоступны, если в пункте [📷: Приоритет светов] задано значение [Вкл.].

Экспозиция меняется во время видеосъемки.

- При изменении выдержки затвора или величины диафрагмы во время видеосъемки могут быть записаны изменения экспозиции.
- Если во время видеосъемки планируется использовать зум, рекомендуется снять несколько пробных видеороликов. Зумирование во время видеосъемки может приводить к изменению экспозиции, записи звука работы объектива, неравномерной громкости звука или потере фокусировки.

Во время видеосъемки изображение мигает или появляются горизонтальные полосы.

- Мигание, горизонтальные полосы (шумы) или неправильная экспозиция во время видеосъемки могут быть связаны с использованием флуоресцентных ламп, светодиодов или других источников света. Также могут быть зафиксированы изменения экспозиции (яркость) и цветового тона. В режиме < M > эту проблему можно уменьшить, установив более длительную выдержку. При интервальной съемке эта проблема может быть более заметна.

При видеосъемке объект кажется искаженным.

- Если при съемке видео или при съемке движущихся объектов перемещать камеру влево или вправо (панорамирование), изображение может быть искажено.

Не получается делать фотоснимки во время видеосъемки.

- Во время видеосъемки съемка фотографий невозможна. Для фотосъемки остановите видеосъемку и выполните съемку с помощью видоискателя или в режиме Live View.

Невозможно выполнить сопряжение со смартфоном.

- Используйте смартфон, поддерживающий спецификацию Bluetooth версии 4.1 или новее.
- Включите Bluetooth на экране настроек смартфона.
- Регистрация в камере с экрана настроек Bluetooth смартфона невозможна. Установите на смартфон специальное приложение Camera Connect (бесплатное) (📎).
- Ранее зарегистрированный смартфон невозможно снова зарегистрировать в камере, если регистрация камеры хранится в смартфоне. В этом случае удалите регистрацию камеры, хранящуюся в параметрах Bluetooth на смартфоне, и повторите попытку регистрации (📎).

Невозможно задать функцию Wi-Fi.

- Если камера подключена к компьютеру или другому устройству с помощью интерфейсного кабеля, задание функций Wi-Fi невозможно. Отключите интерфейсный кабель перед заданием любых функций (📎).

Невозможно использовать устройство, подключенное с помощью интерфейсного кабеля.

- Другие устройства, такие как компьютеры, не могут использоваться с камерой путем подключения с помощью интерфейсного кабеля, когда камера подключена по Wi-Fi. Перед подключением интерфейсного кабеля завершите подключение по Wi-Fi.

Невозможны такие операции, как съемка и просмотр.

- Если установлено подключение по Wi-Fi, такие операции, как съемка и воспроизведение, могут быть невозможны. Завершите подключение по Wi-Fi, затем выполняйте операции.

Невозможно подключиться к смартфону.

- Если были изменены настройки или выбрана другая настройка, то даже при использовании одной и той же пары «камера-смартфон» повторное подключение может не устанавливаться, несмотря на выбор того же имени SSID. В этом случае удалите настройки подключения камеры из настроек Wi-Fi смартфона и заново установите подключение.
- Соединение может не устанавливаться, если во время изменения настроек соединения работало приложение Camera Connect. В таком случае завершите работу приложения Camera Connect и снова откройте его.

Проблемы при выполнении операций

Невозможно задавать настройки диском < > или < >.

- Нажмите кнопку < LOCK >, чтобы разблокировать органы управления (🔗).
- Проверьте настройку [🔗: Блокировка управления] (🔗).

Сенсорные функции недоступны.

- Убедитесь, что для параметра [🔗: Управл. сенс.экран.] задано значение [Стандартное] или [Чувствит.] (🔗).
- Проверьте настройку [🔗: Блокировка управления] (🔗).

Кнопка или диск камеры не работают должным образом.

- Проверьте следующие настройки: [🔗: Переключ. кн. /🌟], а также [Способ выбора области AF] и [Назначение элементов управл.] в меню [🔗: Пользовател. функции (C.Fn)] (🔗, 🔗).
- Для видеосъемки проверьте настройку [Функ. кнопки затв. для видео] (🔗, 🔗).

На экране меню отображается меньше вкладок и пунктов.

- Некоторые вкладки или пункты не отображаются в базовой зоне, при съемке в режиме Live View и при видеосъемке.

После включения отображается экран [★] «Мое меню» или отображается только вкладка [★].

- На вкладке [★] для параметра [Отображ. меню] задано значение [Показыв. на вкладке МОЁ МЕНЮ] или [Показ.только вкладку МОЁ МЕНЮ]. Задайте значение [Нормальное отображение] (🔗).

Первым символом в названии файла является символ подчеркивания («_»).

- Задайте для параметра [📷: Цвет. простр.] значение [sRGB]. Если задано значение [Adobe RGB], первым символом будет подчеркивание (🔗).

Имя файла начинается с символов «MVI_».

- Это файл видеозаписи (🔗).

Нумерация файлов начинается не с 0001.

- Если карта памяти уже содержит изображения, нумерация изображений может начаться не с номера 0001 (🔗).

Отображаются неправильные дата и время съемки.

- Проверьте правильность установленных даты и времени (🔗).
- Проверьте часовой пояс и переход на летнее время (🔗).

Дата и время не отображаются на изображении.

- Дата и время съемки не отображаются на изображении. Дата и время записываются в данных об изображении как информация о съемке. При печати можно добавить дату и время на фотографию, используя данные о дате и времени съемки, записанные в информации о съемке (🔗).

Отображается надпись [###].

- Если количество изображений на карте превышает число изображений, которое может отобразить камера, появляется обозначение [###].

Скорость отображения точки AF в видеоискателе замедленная.

- При низких температурах скорость отображения точек AF может уменьшаться вследствие технических особенностей устройства отображения точек AF, изготовленного на основе жидкокристаллической технологии. При комнатной температуре восстанавливается нормальная скорость отображения.

Нечеткое изображение на экране.

- Загрязненный экран следует протирать мягкой тканью.
- При низких температурах возможно некоторое замедление смены изображений на экране, а при высоких температурах экран может выглядеть темным. При комнатной температуре обычные свойства экрана восстанавливаются.

На изображении отображается красный квадрат.

- Для параметра [▶]: Индик. точки AF задано значение [Вкл.] (🔗).

При просмотре изображений не отображаются точки AF.

- Точки AF не отображаются при просмотре изображений указанных ниже типов.
 - Изображения, снятые в режиме < SCN : 📷 📷 .>
 - Изображения, снятые в режиме < 🌙 : 🌙HDR 🌙HDR 🌙HDR 🌙HDR .>
 - Изображения с примененным шумоподавлением при серийной съемке.
 - Кадрированные изображения.

Не удается удалить изображение.

- Если изображение защищено, удалить его невозможно (🔗).

Невозможен просмотр фотографий и видеозаписей.

- Просмотр на этой камере изображений, снятых другой камерой, может оказаться невозможным.
- Видеозаписи, обработанные на компьютере, невозможно воспроизвести на камере.

Для просмотра доступна только часть изображений.

- Изображения отфильтрованы для просмотра с помощью функции [▶]: Зад. условий поиска избр.] (🔗). Очистите условия поиска изображений.

Во время воспроизведения видеозаписи слышны механические звуки или звуки работы органов управления камеры.

- Встроенный микрофон камеры будет также записывать механические звуки объектива или звуки работы камеры/объектива, когда выполняется автофокусировка или используются органы управления камеры во время видеосъемки. В таком случае громкость этих звуков можно уменьшить, используя внешний объектив. Если звуки слишком заметные даже с внешним микрофоном, рекомендуется снять микрофон с камеры и установить его на некотором расстоянии от камеры и объектива (🔗).

Видеозапись на короткое время останавливается.

- В случае резкого изменения экспозиции при видеосъемке с автоэкспозицией запись на короткое время останавливается, пока яркость не стабилизируется. Если это происходит, производите съемку в режиме < **M** > (🔗).

Нет изображения на экране телевизора.

- Убедитесь, что для параметра [**🔗: ТВ-стандарт**] задано правильное значение [**Для NTSC**] или [**Для PAL**], соответствующее стандарту телевизора.
- Убедитесь, что разъем HDMI-кабеля вставлен полностью (🔗).

Для одной видеозаписи создается несколько файлов.

- Если размер файла видеозаписи достигает 4 ГБ, автоматически создается новый видеофайл (🔗). Однако при использовании SDXC-карты, отформатированной в этой камере, можно записывать видео в один файл, даже если его размер превышает 4 ГБ.

Устройство чтения карт памяти не распознает карту.

- При использовании некоторых устройств чтения карт и операционных систем компьютера возможно неверное распознавание карт памяти SDXC. В этом случае подсоедините камеру к компьютеру интерфейсным кабелем (продается отдельно) и используйте программу EOS Utility (ПО EOS, 🔗) или подсоедините камеру к компьютеру по Wi-Fi (🔗), чтобы импортировать изображения из камеры.

Не удается изменить размер изображения.

- С помощью этой камеры невозможно изменять размер изображений JPEG **S2** и RAW (🔗).

Не удается кадрировать изображение.



- С помощью этой камеры невозможно кадрировать изображения RAW (🔗).

На изображении видны светлые точки.



- Если на датчик изображения попадают космические лучи или он подвергается другому аналогичному воздействию, на снимках могут быть видны белые, красные или синие точки. Их заметность можно уменьшить, выбрав пункт [**Выполнить очистку** + ] в меню [**🔗: Очистка сенсора**] (🔗).

Проблемы с очисткой датчика изображения

Затвор издает звуки при очистке датчика изображения.

- Если в меню [: Очистка сенсора] выбрать пункт [Выполнить очистку + ], во время очистки слышен механический звук срабатывания затвора, но при этом изображение на карту не записывается ().

Автоматическая очистка датчика изображения не работает.



- Если быстро переключить переключатель питания между положениями < ON > и < OFF >, значок <  > может не появиться ().

Проблемы соединения с компьютером

Не удается импортировать изображения в компьютер.

- Установите на компьютер программу EOS Utility (ПО EOS) ().
- Если камера уже подключена по Wi-Fi, она не может обмениваться данными с другим компьютером, подключенным с помощью интерфейсного кабеля (продается отдельно).

Не удается установить связь между камерой и компьютером при подключении их друг к другу.

- При использовании программы EOS Utility (ПО EOS) задайте для параметра [: Интерв. съёмка] значение [Откл.] ().

Коды ошибок

В случае неполадки в работе камеры выводится сообщение об ошибке. Следуйте инструкциям, выводимым на экран. Если проблема не устранена, запишите код ошибки (Err xx) и обратитесь в сервисный центр Canon.

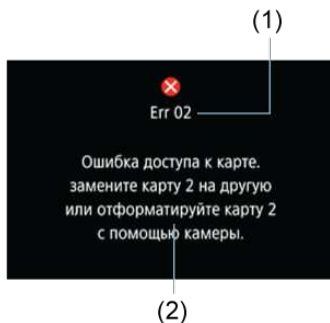

(1) Номер ошибки

(2) Причина и способы устранения

Состав системы

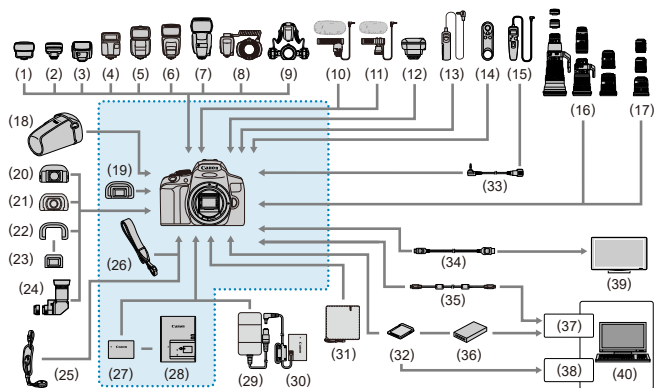

Комплект поставки

- (1) Передатчик для вспышек Speedlite ST-E2
- (2) Передатчик для вспышек Speedlite ST-E3-RT
- (3) Speedlite 270EX II
- (4) Speedlite EL-100
- (5) Speedlite 430EX III-RT/430EX III
- (6) Speedlite 470EX-AI
- (7) Speedlite 600EX II-RT
- (8) Macro Ring Lite MR-14EX II
- (9) Macro Twin Lite MT-26EX-RT
- (10) Направленный стереомикрофон DM-E1
- (11) Стереомикрофон DM-E100
- (12) GPS-приемник GP-E2*1
- (13) Пульт ДУ RS-60E3
- (14) Беспроводной пульт ДУ BR-E1
- (15) Пульт ДУ с таймером TC-80N3
- (16) Объективы EF
- (17) Объективы EF-S
- (18) Полуэжесткий футляр EH26-L/EH27-L
- (19) Наглазник²
- (20) Удлинитель окуляра EP-EX15 II

(21)	Увеличитель MG-Ef
(22)	Резиновая рамка Ef
(23)	Линзы диоптрийной регулировки серии E
(24)	Угловой видоискатель C
(25)	Ручной ремешок E2
(26)	Ремень
(27)	Аккумулятор LP-E17
(28)	Зарядное устройство LC-E17
(29)	Адаптер сетевого питания AC-E6N ³
(30)	Переходник постоянного тока DR-E18 ³
(31)	Защитная ткань PC-E1/E2
(32)	Карты памяти SD/SDHC/SDXC
(33)	Адаптер пульта ДУ RA-E3 ⁴
(34)	Кабель HDMI HTC-100 (прибл. 2,9 м)
(35)	Интерфейсный кабель IFC-600PCU (прибл. 1,0 м) ⁵
(36)	Устройство чтения карт
(37)	Порт USB
(38)	Отсек карты памяти
(39)	Телевизор/монитор
(40)	Компьютер

* 1: Данная камера не может записывать в данные снимков направление съемки. Также обратите внимание, что подключение с помощью интерфейсного кабеля не поддерживается.

* 2: Можно также использовать наглазник Ef (продается отдельно).





* 3: Можно также использовать комплект сетевого питания AСК-E18.

* 4: Совместимый пульт ДУ: TC-80N3. Использовать другие пульты ДУ невозможно.







* 5: Со стороны камеры: USB Micro-B; со стороны компьютера: USB типа A.

Чувствительность ISO при видеосъемке

В режиме < >

- Чувствительность ISO автоматически устанавливается в пределах ISO 100-12800.
- Чтобы расширить максимальную чувствительность ISO, доступную в диапазоне автоматической установки, до значения H (эквивалент ISO 25600; ), задайте для параметра **[Макс. для авто]** в меню [: **Настр. чувствительности ISO**] значение **[H(25600)]**, а для параметра **[2: Расширение диапазона ISO]** в меню [: **Пользовател. функции (C.Fn)**] значение **[1:Вкл.]** ().

В режиме < >

- Если задана чувствительность ISO **[AUTO]**, она автоматически устанавливается в диапазоне ISO 100–12800.
- Чтобы расширить максимальную чувствительность ISO, доступную в диапазоне автоматической установки, до значения H (эквивалент ISO 25600; ), когда указан режим Авто ISO, задайте для параметра **[Макс. для авто]** в меню [: **Настр. чувствительности ISO**] значение **[H(25600)]**, а для параметра **[2: Расширение диапазона ISO]** в меню [: **Пользовател. функции (C.Fn)**] значение **[1:Вкл.]** ().
- Выдержка ISO может задаваться вручную в диапазоне ISO 100–12800. Обратите внимание, что максимальную чувствительность, доступную в диапазоне ручной установки, можно расширить до значения H (эквивалент ISO 25600), задав для параметра **[Макс. для авто]** в меню [: **Настр. чувствительности ISO**] значение **[H(25600)]** ().

Предупреждения

- Значение **[H(25600)]** недоступно при видеосъемке 4K или при интервальной съемке 4K.

Отображение информации

- [Экран быстрого управления \(при съемке с видеоискателем\)](#)
- [Экран съемки в режиме Live View](#)
- [Экран видеосъемки](#)
- [Значки сюжетов](#)
- [Экран воспроизведения](#)

Экран быстрого управления (при съемке с видоискателем)

При каждом нажатии кнопки < INFO > изменяется отображение информации.

- На экране отображаются только установки, применимые к текущему режиму.

Если задано значение [: Экран съёмки: С указаниями]

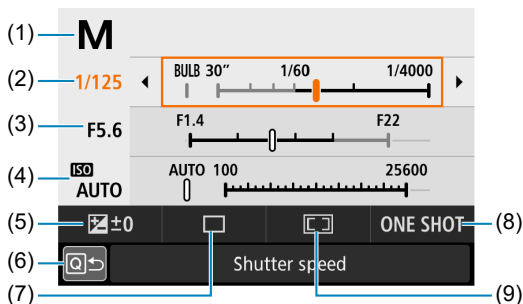

- | | |
|-----|-------------------------------|
| (1) | Режим съёмки* |
| (2) | Выдержка |
| (3) | Величина диафрагмы |
| (4) | Чувствительность ISO |
| (5) | Компенсация экспозиции |
| (6) | Возврат |
| (7) | Режим съёмки (работы затвора) |
| (8) | Функция AF |
| (9) | Режим выбора области AF |

* Эти функции невозможно установить с помощью быстрого управления.

Если задано значение [Q]: Экран съёмки: Стандартно

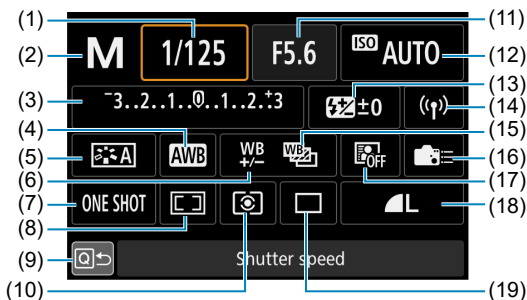

(1)	Выдержка затвора
(2)	Режим съёмки*
(3)	Компенсация экспозиции/Установка АЕВ
(4)	Баланс белого
(5)	Стиль изображения
(6)	Коррекция баланса белого
(7)	Функция AF
(8)	Режим выбора области AF
(9)	Возврат
(10)	Режим замера
(11)	Величина диафрагмы
(12)	Чувствительность ISO
(13)	Компенсация экспозиции вспышки
(14)	Подключение Wi-Fi/Bluetooth
(15)	Брекетинг баланса белого
(16)	Назначение элементов управления
(17)	Auto Lighting Optimizer (Автокоррекция яркости)
(18)	Качество изображения
(19)	Режим работы затвора

* Эти функции невозможно установить с помощью быстрого управления.

Экран съёмки в режиме Live View

При каждом нажатии кнопки < INFO > изменяется отображение информации.

- На экране отображаются только установки, применимые к текущему режиму.

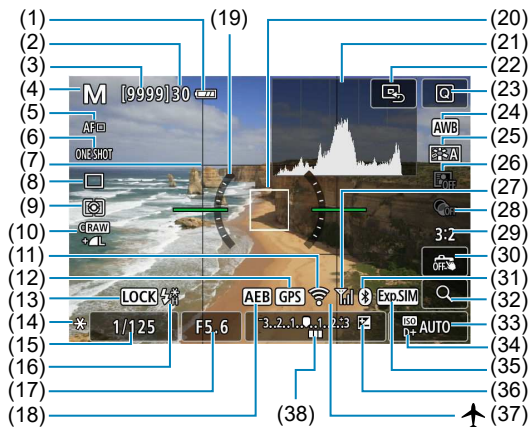

- (1) Уровень заряда аккумулятора
- (2) Максимальная длина серии
- (3) Доступное число снимков/секунд до автоспуска
- (4) Режим съемки/значок сцены
- (5) Метод AF
- (6) Функция AF
- (7) Сетка
- (8) Режим съемки
- (9) Режим замера
- (10) Качество изображения
- (11) Функция Wi-Fi
- (12) Состояние приема GPS
- (13) Блокировка управления
- (14) Фиксация AE
- (15) Выдержка затвора/Предупреждение о блокировке управления
- (16) Нужно использовать вспышку (мигает)/Вспышка готова (горит)/Фиксация FE/ Синхронизация при короткой выдержке
- (17) Величина диафрагмы
- (18) AEB/FEB
- (19) Электронный уровень
- (20) Точка AF (AF по 1 точке)
- (21) Гистограмма
- (22) Установить точку AF на центр
- (23) Кнопка быстрого выбора
- (24) Баланс белого/Коррекция баланса белого
- (25) Стил изображения
- (26) Auto Lighting Optimizer (Автокоррекция яркости)
- (27) Сила сигнала Wi-Fi
- (28) Художественные фильтры
- (29) Соотношение сторон фотографий
- (30) Съемка при касании
- (31) Функция Bluetooth
- (32) Кнопка увеличения
- (33) Чувствительность ISO
- (34) Приоритет светов
- (35) Имитация экспозиции
- (36) Компенсация экспозиции
- (37) Режим «в самолете»
- (38) Индикатор величины экспозиции



Примечание

- Можно указать информацию, отображаемую при нажатии кнопки < INFO > (📄).
- Электронный уровень не отображается, если для параметра [Метод AF] установлено значение [L+Слежение] или камера подключена по HDMI к телевизору.
- После настройки параметров временно могут отображаться другие значки.

Экран видеосъемки

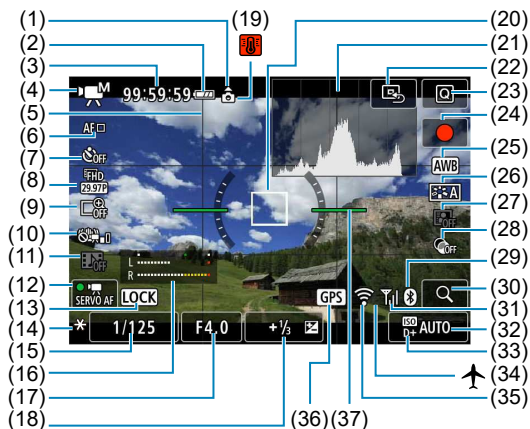

При каждом нажатии кнопки < INFO > изменяется отображение информации.

- На экране отображаются только установки, применимые к текущему режиму.



(1)	Сведения об ориентации видеозаписи
(2)	Уровень заряда аккумулятора
(3)	Доступное время видеосъемки/прошедшее время съемки
(4)	Режим записи видео
(5)	Сетка
(6)	Метод AF
(7)	Автоспуск для видео
(8)	Параметры видеозаписи
(9)	Цифровое увеличение
(10)	Цифровой IS для видео
(11)	Видеофрагменты
(12)	Видео Servo AF
(13)	Блокировка управления
(14)	Фиксация AE
(15)	Выдержка затвора/Предупреждение о блокировке управления
(16)	Индикатор уровня записи звука (вручную/линейный вход)
(17)	Величина диафрагмы
(18)	Компенсация экспозиции
(19)	Предупреждение о температуре
(20)	Точка AF (AF по 1 точке)
(21)	Гистограмма (для ручной экспозиции)
(22)	Установить точку AF на центр
(23)	Кнопка быстрого выбора
(24)	Кнопка запуска видеосъемки
(25)	Баланс белого/Коррекция баланса белого
(26)	Стиль изображения
(27)	Auto Lighting Optimizer (Автокоррекция яркости)
(28)	Художественные фильтры
(29)	Функция Bluetooth
(30)	Кнопка увеличения
(31)	Сила сигнала Wi-Fi
(32)	Чувствительность ISO
(33)	Приоритет светов
(34)	Режим «в самолете»
(35)	Функция Wi-Fi
(36)	Состояние приема GPS
(37)	Электронный уровень

Предупреждение

- Можно указать информацию, отображаемую при нажатии кнопки < INFO > ()
- Электронный уровень не отображается, если для параметра [Метод AF] установлено значение [+Слежение] или камера подключена по HDMI к телевизору.
- Отображение электронного уровня, линий сетки и гистограммы во время видеосъемки невозможно. (При запуске видеосъемки индикация исчезает.)
- При запуске видеосъемки отображение оставшегося времени видеосъемки заменяется отображением прошедшего времени.

Примечание

- После настройки параметров временно могут отображаться другие значки.

Значки сюжетов

В режиме съемки < A+ > камера определяет тип сюжета и соответственно задает все настройки. Распознанный тип сцены отображается в левой верхней части экрана.

Фон \ Объект	Портрет		Отличный от портрета			Цвет фона
		В движении ^{*1}	Природа/ сцена на открытом воздухе	В движении ^{*1}	Крупный план ^{*2}	
Яркий						Серый
Контрольной свет						
Включая синее небо						Голубой
Контрольной свет						
Закат	*3			*3		Оранжевый
Прожектор						Темно-синий
Пониженная						
Со штативом ^{*1}		*3		*3		

* 1: Не отображается во время видеосъемки.

* 2: Отображается при наличии информации о расстоянии для установленного объектива. При использовании удлинительного тубуса или оптического конвертера для съемки крупным планом отображаемый значок может не соответствовать фактической сцене.

* 3: Отображается значок сцены, выбранный из доступных для обнаружения сцен.

Предупреждение

- Для некоторых сцен или условий съемки отображаемый значок может не совпадать с фактической сценой.

* 4: Отображается при выполнении указанных ниже условий.

Съемка выполняется в темноте, съемка выполняется ночью и камера установлена на штативе.

* 5: Отображается при использовании любого из перечисленных ниже объективов.

- EF-S18-55mm f/3.5-5.6 IS II
- EF-S55-250mm f/4-5.6 IS II
- EF300mm f/2.8L IS II USM
- EF400mm f/2.8L IS II USM
- EF500mm f/4L IS II USM
- EF600mm f/4L IS II USM
- Объективы с функцией Image Stabilizer (Стабилизатор изображения), выпущенные в 2012 г. и позже.

* 4*5: При выполнении условий, указанных в сносках *4 и *5, выдержка будет увеличена.

Отображение основной информации для фотографий



- | | |
|------|--|
| (1) | Функция Bluetooth |
| (2) | Функция Wi-Fi |
| (3) | Режим «в самолете» |
| (4) | Номер текущего изображения/Общее количество изображений/Количество найденных изображений |
| (5) | Уровень заряда аккумулятора |
| (6) | Выдержка |
| (7) | Величина диафрагмы |
| (8) | Величина компенсации экспозиции |
| (9) | Оценка |
| (10) | Защита изображения |
| (11) | Номер папки – номер файла |
| (12) | Качество изображения/Отредактированное изображение/Кадрирование |
| (13) | Приоритет светов |
| (14) | Чувствительность ISO |

Предупреждение

- Если изображение было снято другой камерой, некоторая информация о съемке может не отображаться.
- Просмотр изображений, снятых этой камерой, на других камерах может быть невозможен.

Подробное отображение информации для фотографий

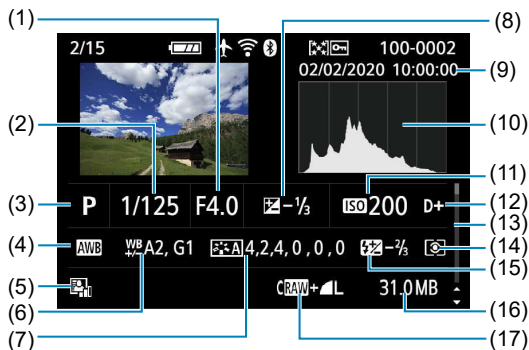



(1)	Величина диафрагмы
(2)	Выдержка
(3)	Режим съемки
(4)	Баланс белого
(5)	Auto Lighting Optimizer (Автокоррекция яркости)
(6)	Величина коррекции баланса белого
(7)	Стиль изображения/Настройки
(8)	Величина компенсации экспозиции
(9)	Дата и время съемки
(10)	Гистограмма (Яркость/RGB)
(11)	Чувствительность ISO
(12)	Приоритет светов
(13)	Полоса прокрутки
(14)	Режим замера экспозиции
(15)	Величина компенсации экспозиции при съемке со вспышкой/Отраженная вспышка/Шумоподавление при серийной съемке
(16)	Размер файла
(17)	Качество изображения/Отредактированное изображение/Кадрирование

* Если съемка производится в режиме RAW+JPEG, отображается размер файла изображения RAW.

* Для изображений, снятых с заданным соотношением сторон (☒) и качеством изображения RAW или RAW+JPEG, отображаются линии области изображения.

* Для изображений с добавленной информацией о кадрировании отображаются линии, показывающие область изображения.

* При съемке со вспышкой без компенсации экспозиции вспышки отображается значок .

* Значок  обозначает снимки, сделанные с отраженной вспышкой.

*  отображается для снимков, сделанных с художественными фильтрами, или снимков, созданных и сохраненных путем выполнения обработки изображения RAW, изменения размера, кадрирования или захвата кадров.

*  обозначает сохраненные кадрированные снимки.

Подробное отображение информации для видео

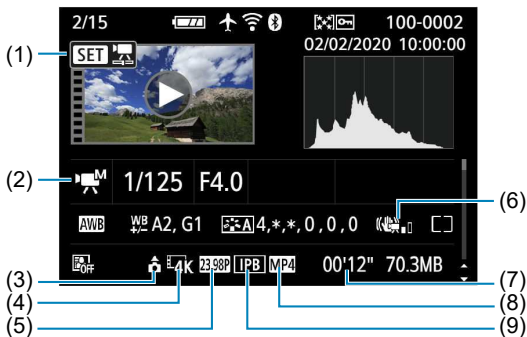

- (1) Просмотр видеозаписи
- (2) Режим видеосъемки/интервальная съемка/видеофрагмент
- (3) Сведения об ориентации видеозаписи
- (4) Размер изображения
- (5) Частота кадров
- (6) Цифровой IS для видео
- (7) Длительность записи
- (8) Формат видеозаписи
- (9) Метод сжатия видео

* Для простоты здесь не приводятся пояснения для пунктов, которые также отображаются на экранах базовой или подробной информации для фотографий и не показаны здесь.

Примечание

- При воспроизведении видеопленки для параметров [Четкость] и [Порог. знач.] в пункте [Резкость] меню [Стиль изображ.] отображается «*, *».

Датчик автофокусировки

Датчик автофокусировки камеры имеет 45 точек AF. Ниже приведены схемы распределения датчиков автофокусировки, образуемые точками AF. Автофокусировка с высокой точностью по центру видоискателя возможна с объективами с максимальной диафрагмой до $f/2.8$.

⚠ Предупреждение

- Количество доступных точек AF, схемы фокусировки и форма рамки области AF зависят от объектива. Подробнее см. в разделе [Совместимые объективы и автофокусировка \(съемка с видоискателем\)](#).

Схема

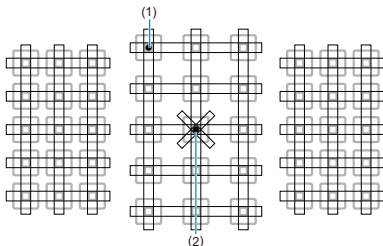

- (1) Фокусировка крестового типа: $f/5.6$ по вертикали + $f/5.6$ по горизонтали (некоторые также поддерживают $f/8$)
- (2) Фокусировка двойного крестового типа: $f/2.8$ правая диагональ + $f/2.8$ левая диагональ $f/5.6$ по вертикали + $f/5.6$ по горизонтали (также поддерживают $f/8$)

×	Данный датчик фокусировки обеспечивает более высокую точность фокусировки для объективов с максимальной величиной диафрагмы до $f/2.8$. Диагональное перекрестие облегчает фокусировку на сложных объектах. Оно применяется на центральной точке AF.
	Эти датчики фокусировки предназначены для объективов с максимальной величиной диафрагмы до $f/5.6$ (и некоторые поддерживают $f/8$). Вследствие горизонтального расположения датчиков возможно определение вертикальных линий. Они охватывают все 45 точек AF.
	Эти датчики фокусировки предназначены для объективов с максимальной величиной диафрагмы до $f/5.6$ (и некоторые поддерживают $f/8$). Вследствие вертикального расположения датчиков возможно определение горизонтальных линий. Они охватывают все 45 точек AF.





Совместимые объективы и автофокусировка (съемка с видоискателем)

- [Группа А](#)
- [Группа В](#)
- [Группа С](#)
- [Группа D](#)
- [Группа E](#)
- [Группа F](#)
- [Группа G](#)
- [Группа H](#)
- [Классификация объективов по группам](#)

Предупреждение

- Хотя в камере предусмотрены 45 точек AF, объективы классифицируются на 8 групп (А–Н), которые отличаются количеством доступных точек AF, схемами точек AF, формами рамок области AF и другими деталями.
- При использовании объектива из групп от E до H доступно меньшее количество точек AF.
- Группы объективов перечислены в разделе [Классификация объективов по группам](#). Проверьте, к какой группе принадлежит объектив.
- Количество точек AF зависит от заданного [Соотношение сторон фотографий](#).

Примечание

- Точки AF в положениях, обозначенных рамкой (□), мигают при нажатии кнопки <  > или <  > (а точки /  продолжают гореть). Сведения о мигающих/горящих точках AF см. в разделе [Значение горящих или мигающих точек автофокусировки](#).
- Свежие сведения о «классификации объективов по группам» см. на веб-сайте Сапоп или других сайтах.
- Отдельные объективы недоступны в некоторых странах и регионах.

Группа А

Возможна автофокусировка по 45 точкам. Доступны все режимы выбора области AF.

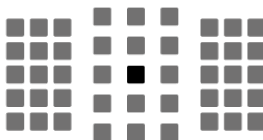

: Точка автофокусировки двойного крестового типа. Обеспечивает наиболее эффективное отслеживание объектов и более высокую точность фокусировки, чем другие точки AF.

: Точка автофокусировки крестового типа. Обеспечивает превосходное отслеживание объектов и высокоточную фокусировку.

Группа В

Возможна автофокусировка по 45 точкам. Доступны все режимы выбора области AF.



■: Точка автофокусировки крестового типа. Обеспечивает превосходное отслеживание объектов и высокоточную фокусировку.

Группа С

Возможна автофокусировка по 45 точкам. Доступны все режимы выбора области AF.



■: Точка автофокусировки крестового типа. Обеспечивает превосходное отслеживание объектов и высокоточную фокусировку.

□: Точки автофокусировки чувствительны к горизонтальным линиям.

Группа D

Возможна автофокусировка по 45 точкам. Доступны все режимы выбора области AF.

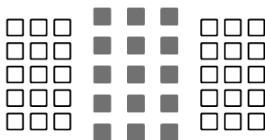

: Точка автофокусировки крестового типа. Обеспечивает превосходное отслеживание объектов и высокоточную фокусировку.

: Точки автофокусировки чувствительны к горизонтальным линиям.

Группа E

Возможна автофокусировка по 35 точкам. (Использование всех 45 точек AF невозможно.) Доступны все режимы выбора области AF. При автоматическом выборе точки AF наружная рамка разметки области автофокусировки (рамка области AF) будет отличаться от 45-точечного автоматического выбора AF.

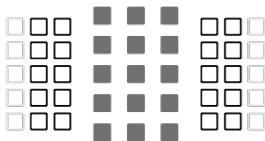

: Точка автофокусировки крестового типа. Обеспечивает превосходное отслеживание объектов и высокоточную фокусировку.

: Точки автофокусировки чувствительны к горизонтальным линиям.

: Отключенные точки автофокусировки (не отображаются).

Группа F

Возможна автофокусировка по 35 точкам. (Использование всех 45 точек AF невозможно.) Доступны все режимы выбора области AF. При автоматическом выборе точки AF наружная рамка разметки области автофокусировки (рамка области AF) будет отличаться от 45-точечного автоматического выбора AF.

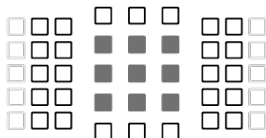

■: Точка автофокусировки крестового типа. Обеспечивает превосходное отслеживание объектов и высокоточную фокусировку.

□: Точки AF чувствительны к вертикальным (точки AF в горизонтальном массиве сверху и снизу) или горизонтальным линиям (точки AF в вертикальном массиве слева и справа).

□: Отключенные точки автофокусировки (не отображаются).

Группа G

Возможна автофокусировка по 27 точкам. (Использование всех 45 точек AF невозможно.) В качестве режима выбора области AF невозможно задать большую зону AF (ручной выбор зоны). При автоматическом выборе точки AF наружная рамка разметки области автофокусировки (рамка области AF) будет отличаться от 45-точечного автоматического выбора AF.

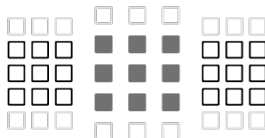

■: Точка автофокусировки крестового типа. Обеспечивает превосходное отслеживание объектов и высокоточную фокусировку.

□: Точки автофокусировки чувствительны к горизонтальным линиям.

□: Отключенные точки автофокусировки (не отображаются).

Группа H

Автофокусировка возможна только для центральной точки автофокусировки.

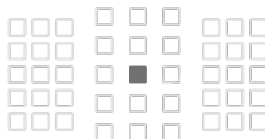

■: Точка автофокусировки крестового типа. Обеспечивает превосходное отслеживание объектов и высокоточную фокусировку.

□: Отключенные точки автофокусировки (не отображаются).

Предупреждения

- Если максимальная величина диафрагмы менее $f/5.6$ (относительное отверстие менее $f/5.6$, но не менее $f/8$), наводка на резкость в режиме AF может быть невозможна при съемке малоконтрастных объектов в условиях недостаточной освещенности.
- Если максимальная величина диафрагмы меньше $f/8$ (максимальное диафрагменное число больше $f/8$), при съемке с видеоискателем автофокусировка невозможна.

Классификация объективов по группам

EF-S24mm f/2.8 STM	A
EF-S35mm f/2.8 Macro IS STM	B
EF-S60mm f/2.8 Macro USM	B
EF-S10-18mm f/4.5-5.6 IS STM	D
EF-S10-22mm f/3.5-4.5 USM	B
EF-S15-85mm f/3.5-5.6 IS USM	B
EF-S17-55mm f/2.8 IS USM	A
EF-S17-85mm f/4-5.6 IS USM	B
EF-S18-55mm f/3.5-5.6	C
EF-S18-55mm f/3.5-5.6 USM	C
EF-S18-55mm f/3.5-5.6 II	C
EF-S18-55mm f/3.5-5.6 II USM	C
EF-S18-55mm f/3.5-5.6 III	B
EF-S18-55mm f/3.5-5.6 IS	C
EF-S18-55mm f/3.5-5.6 IS II	B
EF-S18-55mm f/3.5-5.6 IS STM	B
EF-S18-55mm f/4-5.6 IS STM	D
EF-S18-135mm f/3.5-5.6 IS	B
EF-S18-135mm f/3.5-5.6 IS USM	B
EF-S18-135mm f/3.5-5.6 IS STM	B
EF-S18-200mm f/3.5-5.6 IS	B
EF-S55-250mm f/4-5.6 IS	B
EF-S55-250mm f/4-5.6 IS II	B
EF-S55-250mm f/4-5.6 IS STM	B
EF14mm f/2.8L USM	A
EF14mm f/2.8L II USM	A
EF15mm f/2.8 Fisheye	A
EF20mm f/2.8 USM	A
EF24mm f/1.4L USM	A

EF24mm f/1.4L II USM	A
EF24mm f/2.8	A
EF24mm f/2.8 IS USM	A
EF28mm f/1.8 USM	A
EF28mm f/2.8	A
EF28mm f/2.8 IS USM	A
EF35mm f/1.4L USM	A
EF35mm f/1.4L II USM	A
EF35mm f/2	A
EF35mm f/2 IS USM	A
EF40mm f/2.8 STM	A
EF50mm f/1.0L USM	A
EF50mm f/1.2L USM	A
EF50mm f/1.4 USM	A
EF50mm f/1.8	A
EF50mm f/1.8 II	A
EF50mm f/1.8 STM	A
EF50mm f/2.5 Compact Macro	B
EF50mm f/2.5 Compact Macro + LIFE SIZE Converter	B
EF85mm f/1.2L USM	A
EF85mm f/1.2L II USM	A
EF85mm f/1.4L IS USM	A
EF85mm f/1.8 USM	A
EF100mm f/2 USM	A
EF100mm f/2.8 Macro	B
EF100mm f/2.8 Macro USM	E
EF100mm f/2.8L Macro IS USM	B
EF135mm f/2L USM	A
EF135mm f/2L USM + Extender EF1.4x I/II/III	A
EF135mm f/2L USM + Extender EF2x I/II/III	B
EF135mm f/2.8 (Softfocus)	A
EF180mm f/3.5L Macro USM	B
EF180mm f/3.5L Macro USM + Extender EF1.4x I/II/III	F

EF200mm f/1.8L USM	A
EF200mm f/1.8L USM + Extender EF1.4x I/II/III	A*
EF200mm f/1.8L USM + Extender EF2x I/II/III	B*
EF200mm f/2L IS USM	A
EF200mm f/2L IS USM + Extender EF1.4x I/II/III	A
EF200mm f/2L IS USM + Extender EF2x I/II/III	B
EF200mm f/2.8L USM	A
EF200mm f/2.8L USM + Extender EF1.4x I/II/III	B
EF200mm f/2.8L USM + Extender EF2x I/II/III	B
EF200mm f/2.8L II USM	A
EF200mm f/2.8L II USM + Extender EF1.4x I/II/III	B
EF200mm f/2.8L II USM + Extender EF2x I/II/III	B
EF300mm f/2.8L USM	A
EF300mm f/2.8L USM + Extender EF1.4x I/II/III	B*
EF300mm f/2.8L USM + Extender EF2x I/II/III	B*
EF300mm f/2.8L IS USM	A
EF300mm f/2.8L IS USM + Extender EF1.4x I/II/III	B
EF300mm f/2.8L IS USM + Extender EF2x I/II/III	B
EF300mm f/2.8L IS II USM	A
EF300mm f/2.8L IS II USM + Extender EF1.4x I/II/III	B
EF300mm f/2.8L IS II USM + Extender EF2x I/II/III	B
EF300mm f/4L USM	B
EF300mm f/4L USM + Extender EF1.4x I/II/III	B
EF300mm f/4L USM + Extender EF2x I/II/III	H (f/8)
EF300mm f/4L IS USM	B
EF300mm f/4L IS USM + Extender EF1.4x I/II/III	B
EF300mm f/4L IS USM + Extender EF2x I/II/III	H (f/8)
EF400mm f/2.8L USM	A
EF400mm f/2.8L USM + Extender EF1.4x I/II/III	B*
EF400mm f/2.8L USM + Extender EF2x I/II/III	B*
EF400mm f/2.8L II USM	A
EF400mm f/2.8L II USM + Extender EF1.4x I/II/III	B*
EF400mm f/2.8L II USM + Extender EF2x I/II/III	B*

EF400mm f/2.8L IS USM	A
EF400mm f/2.8L IS USM + Extender EF1.4x I/II/III	B
EF400mm f/2.8L IS USM + Extender EF2x I/II/III	B
EF400mm f/2.8L IS II USM	A
EF400mm f/2.8L IS II USM + Extender EF1.4x I/II/III	B
EF400mm f/2.8L IS II USM + Extender EF2x I/II/III	B
EF400mm f/2.8L IS III USM	A
EF400mm f/2.8L IS III USM + Extender EF1.4x	B
EF400mm f/2.8L IS III USM + Extender EF1.4x II	B
EF400mm f/2.8L IS III USM + Extender EF1.4x III	B
EF400mm f/2.8L IS III USM + Extender EF2x	B
EF400mm f/2.8L IS III USM + Extender EF2x II	B
EF400mm f/2.8L IS III USM + Extender EF2x III	B
EF400mm f/4 DO IS USM	B
EF400mm f/4 DO IS USM + Extender EF1.4x I/II/III	B
EF400mm f/4 DO IS USM + Extender EF2x I/II/III	H (f/8)
EF400mm f/4 DO IS II USM	B
EF400mm f/4 DO IS II USM + Extender EF1.4x I/II/III	B
EF400mm f/4 DO IS II USM + Extender EF2x I/II/III	H (f/8)
EF400mm f/5.6L USM	B
EF400mm f/5.6L USM + Extender EF1.4x I/II/III	H (f/8)
EF500mm f/4L IS USM	B
EF500mm f/4L IS USM + Extender EF1.4x I/II/III	B
EF500mm f/4L IS USM + Extender EF2x I/II/III	H (f/8)
EF500mm f/4L IS II USM	B
EF500mm f/4L IS II USM + Extender EF1.4x I/II/III	B
EF500mm f/4L IS II USM + Extender EF2x I/II/III	H (f/8)
EF500mm f/4.5L USM	B
EF500mm f/4.5L USM + Extender EF1.4x I/II/III	H (f/8)*
EF600mm f/4L USM	B
EF600mm f/4L USM + Extender EF1.4x I/II/III	B*
EF600mm f/4L USM + Extender EF2x I/II/III	H (f/8)*
EF600mm f/4L IS USM	B

EF600mm f/4L IS USM + Extender EF1.4x I/II/III	B
EF600mm f/4L IS USM + Extender EF2x I/II/III	H (f/8)
EF600mm f/4L IS II USM	B
EF600mm f/4L IS II USM + Extender EF1.4x I/II/III	B
EF600mm f/4L IS II USM + Extender EF2x I/II/III	H (f/8)
EF600mm f/4L IS III USM	B
EF600mm f/4L IS III USM + Extender EF1.4x	B
EF600mm f/4L IS III USM + Extender EF1.4x II	B
EF600mm f/4L IS III USM + Extender EF1.4x III	B
EF600mm f/4L IS III USM + Extender EF2x	H
EF600mm f/4L IS III USM + Extender EF2x II	H
EF600mm f/4L IS III USM + Extender EF2x III	H
EF800mm f/5.6L IS USM	E
EF800mm f/5.6L IS USM + Extender EF1.4x I/II/III	H (f/8)
EF1200mm f/5.6L USM	E
EF1200mm f/5.6L USM + Extender EF1.4x I/II/III	H (f/8)*
EF8-15mm f/4L Fisheye USM	B
EF11-24mm f/4L USM	C
EF16-35mm f/2.8L USM	A
EF16-35mm f/2.8L II USM	A
EF16-35mm f/2.8L III USM	A
EF16-35mm f/4L IS USM	B
EF17-35mm f/2.8L USM	A
EF17-40mm f/4L USM	B
EF20-35mm f/2.8L	A
EF20-35mm f/3.5-4.5 USM	C
EF22-55mm f/4-5.6 USM	F
EF24-70mm f/2.8L USM	A
EF24-70mm f/2.8L II USM	A
EF24-70mm f/4L IS USM	B
EF24-85mm f/3.5-4.5 USM	D
EF24-105mm f/3.5-5.6 IS STM	B
EF24-105mm f/4L IS USM	B

EF24-105mm f/4L IS II USM	B
EF28-70mm f/2.8L USM	A
EF28-70mm f/3.5-4.5	E
EF28-70mm f/3.5-4.5 II	E
EF28-80mm f/2.8-4L USM	B
EF28-80mm f/3.5-5.6	E
EF28-80mm f/3.5-5.6 USM	E
EF28-80mm f/3.5-5.6 II	E
EF28-80mm f/3.5-5.6 II USM	E
EF28-80mm f/3.5-5.6 III USM	E
EF28-80mm f/3.5-5.6 IV USM	E
EF28-80mm f/3.5-5.6 V USM	E
EF28-90mm f/4-5.6	B
EF28-90mm f/4-5.6 USM	B
EF28-90mm f/4-5.6 II	B
EF28-90mm f/4-5.6 II USM	B
EF28-90mm f/4-5.6 III	B
EF28-105mm f/3.5-4.5 USM	B
EF28-105mm f/3.5-4.5 II USM	B
EF28-105mm f/4-5.6	F
EF28-105mm f/4-5.6 USM	F
EF28-135mm f/3.5-5.6 IS USM	B
EF28-200mm f/3.5-5.6	B
EF28-200mm f/3.5-5.6 USM	B
EF28-300mm f/3.5-5.6L IS USM	B
EF35-70mm f/3.5-4.5	E
EF35-70mm f/3.5-4.5A	E
EF35-80mm f/4-5.6	F
EF35-80mm f/4-5.6 PZ	E
EF35-80mm f/4-5.6 USM	F
EF35-80mm f/4-5.6 II	E
EF35-80mm f/4-5.6 III	F
EF35-105mm f/3.5-4.5	B

EF35-105mm f/4.5-5.6	H
EF35-105mm f/4.5-5.6 USM	H
EF35-135mm f/3.5-4.5	B
EF35-135mm f/4-5.6 USM	C
EF35-350mm f/3.5-5.6L USM	D
EF38-76mm f/4.5-5.6	E
EF50-200mm f/3.5-4.5	B
EF50-200mm f/3.5-4.5L	B
EF55-200mm f/4.5-5.6 USM	D
EF55-200mm f/4.5-5.6 II USM	D
EF70-200mm f/2.8L USM	A
EF70-200mm f/2.8L USM + Extender EF1.4x I/II/III	B**
EF70-200mm f/2.8L USM + Extender EF2x I/II/III	B**
EF70-200mm f/2.8L IS USM	A
EF70-200mm f/2.8L IS USM + Extender EF1.4x I/II/III	B
EF70-200mm f/2.8L IS USM + Extender EF2x I/II/III	B
EF70-200mm f/2.8L IS II USM	A
EF70-200mm f/2.8L IS II USM + Extender EF1.4x I/II/III	B
EF70-200mm f/2.8L IS II USM + Extender EF2x I/II/III	B
EF70-200mm f/2.8L IS III USM	A
EF70-200mm f/2.8L IS III USM + Extender EF1.4x	B
EF70-200mm f/2.8L IS III USM + Extender EF1.4x II	B
EF70-200mm f/2.8L IS III USM + Extender EF1.4x III	B
EF70-200mm f/2.8L IS III USM + Extender EF2x	B
EF70-200mm f/2.8L IS III USM + Extender EF2x II	B
EF70-200mm f/2.8L IS III USM + Extender EF2x III	B
EF70-200mm f/4L USM	B
EF70-200mm f/4L USM + Extender EF1.4x I/II/III	B
EF70-200mm f/4L USM + Extender EF2x I/II/III	H (f/8)
EF70-200mm f/4L IS USM	B
EF70-200mm f/4L IS USM + Extender EF1.4x I/II/III	B
EF70-200mm f/4L IS USM + Extender EF2x I/II/III	H (f/8)
EF70-200mm f/4L IS II USM	B

EF70-200mm f/4L IS II USM + Extender EF1.4x	B
EF70-200mm f/4L IS II USM + Extender EF1.4x II	B
EF70-200mm f/4L IS II USM + Extender EF1.4x III	B
EF70-200mm f/4L IS II USM + Extender EF2x	H
EF70-200mm f/4L IS II USM + Extender EF2x II	H
EF70-200mm f/4L IS II USM + Extender EF2x III	H
EF70-210mm f/3.5-4.5 USM	B
EF70-210mm f/4	B
EF70-300mm f/4-5.6 IS USM	B
EF70-300mm f/4-5.6 IS II USM	B
EF70-300mm f/4-5.6L IS USM	B
EF70-300mm f/4.5-5.6 DO IS USM	B
EF75-300mm f/4-5.6	B
EF75-300mm f/4-5.6 USM	C
EF75-300mm f/4-5.6 II	B
EF75-300mm f/4-5.6 II USM	B
EF75-300mm f/4-5.6 III	B
EF75-300mm f/4-5.6 III USM	B
EF75-300mm f/4-5.6 IS USM	B
EF80-200mm f/2.8L	A
EF80-200mm f/4.5-5.6	D
EF80-200mm f/4.5-5.6 USM	E
EF80-200mm f/4.5-5.6 II	E
EF90-300mm f/4.5-5.6	D
EF90-300mm f/4.5-5.6 USM	D
EF100-200mm f/4.5A	B
EF100-300mm f/4.5-5.6 USM	C
EF100-300mm f/5.6	B
EF100-300mm f/5.6L	B
EF100-400mm f/4.5-5.6L IS USM	B
EF100-400mm f/4.5-5.6L IS USM + Extender EF1.4x I/II/III	H (f/8)
EF100-400mm f/4.5-5.6L IS II USM	B
EF100-400mm f/4.5-5.6L IS II USM + Extender EF1.4x I/II	H (f/8)

EF100-400mm f/4.5-5.6L IS II USM + Extender EF1.4x III	G (f/8)
EF200-400mm f/4L IS USM Extender 1.4x	B
EF200-400mm f/4L IS USM Extender 1.4x: встроенный экст. 1.4x	B
EF200-400mm f/4L IS USM Extender 1.4x + Extender EF1.4x I/II/III	B
EF200-400mm f/4L IS USM Extender 1.4x: встроенный экст. 1.4x + Extender EF1.4x I/II/III	H (f/8)
EF200-400mm f/4L IS USM Extender 1.4x + Extender EF2x I/II	H (f/8)
EF200-400mm f/4L IS USM Extender 1.4x + Extender EF2x III	G (f/8)
TS-E17mm f/4L	B
TS-E24mm f/3.5L	B
TS-E24mm f/3.5L II	B
TS-E45mm f/2.8	A
TS-E50mm f/2.8L Macro	B
TS-E90mm f/2.8	A
TS-E90mm f/2.8L Macro	B
TS-E135mm f/4L Macro	B

Предупреждения

- Если на объектив EF180mm f/3.5L Macro USM установлен экстендер EF2x (I/II/III), автофокусировка невозможна.
- Автофокусировка может не обеспечивать точную наводку на резкость при использовании объектива и экстендера Extender EF1.4x III/EF2x III в сочетании, помеченном звездочкой, или объектива и экстендера в сочетании, помеченном двумя звездочками. В таком случае см. инструкцию по эксплуатации используемого объектива или экстендера.

Примечание

- При использовании объектива TS-E требуется ручная фокусировка. Обозначения групп объективов TS-E относятся только к случаю, когда функции наклона и сдвига не используются.

Технические характеристики

Тип

Тип: Цифровая однообъективная зеркальная камера с автофокусировкой и автоэкспозицией

Крепление объектива: Крепление Canon EF

Совместимые объективы: Объективы из группы продуктов Canon EF (включая объективы EF-S, не включая объективы EF-M)

Фокусное расстояние объектива: Прибл. в 1,6 раза больше фокусного расстояния, указанного на объективе

Датчик изображения

Тип: Датчик изображения CMOS

Размер экрана	Прибл. 22,3 × 14,9 мм
Эффективные пиксели*	Прибл. 24,1 млн пикселей
Система Dual Pixel CMOS AF	Поддерживается

* С округлением до ближайшего значения, кратного 100 000.

Система записи

Формат записи изображений: В соответствии со стандартом файловой системы Design rule for Camera File system 2.0 и стандартом Exif 2.31*









* Поддерживается информация о часовой разнице

Тип изображения и расширение

Тип изображения		Расширение
Фотографии	JPEG	JPG
	RAW	CR3
	C-RAW	

Запись фотографий

Тип изображения при записи фотографий

Качество изображения		Разрешение (пиксели)
JPEG	 	24 млн пикселей (6000 × 4000)
	 	Прибл. 10,6 млн пикселей (3984 × 2656)
	 	Прибл. 5,9 млн пикселей (2976 × 1984)
	S2	Прибл. 3,8 млн пикселей (2400 × 1600)
RAW	 	24 млн пикселей (6000 × 4000)

Количество пикселей в фотографиях

Качество изображения	Количество пикселей			
	Соотношение сторон			
	3:2	4:3	16:9	1:1
 	24 млн пикселей (6000 × 4000)	Прибл. 21,3 млн пикселей* (5328 × 4000)	Прибл. 20,2 млн пикселей* (6000 × 3368)	16 млн пикселей (4000 × 4000)
 	Прибл. 10,6 млн пикселей (3984 × 2656)	Прибл. 9,5 млн пикселей (3552 × 2664)	Прибл. 8,9 млн пикселей* (3984 × 2240)	Прибл. 7,1 млн пикселей (2656 × 2656)
 	Прибл. 5,9 млн пикселей (2976 × 1984)	Прибл. 5,3 млн пикселей (2656 × 1992)	Прибл. 5,0 млн пикселей* (2976 × 1680)	Прибл. 3,9 млн пикселей (1984 × 1984)
S2	Прибл. 3,8 млн пикселей (2400 × 1600)	Прибл. 3,4 млн пикселей* (2112 × 1600)	Прибл. 3,2 млн пикселей* (2400 × 1344)	Прибл. 2,6 млн пикселей (1600 × 1600)
 	24 млн пикселей (6000 × 4000)			

* Значения количества записываемых пикселей округлены до ближайшего значения, кратного 100 000.





* Изображения JPEG создаются с заданным соотношением сторон.

* Изображения RAW/C-RAW создаются с соотношением сторон **3:2**, и к ним добавляются данные о заданном соотношении сторон.

* Для значений размеров изображений, отмеченных звездочкой, соотношение сторон немного отличается от указанного.

* Эти значения соотношения сторон (M, S1 и S2) и значения количества пикселей также используются при изменении размера.

Размер файла фотографий / Возможное количество снимков / Максимальная длина серии при серийной съемке

Качество изображения	Размер файла (Прибл. МБ)	Возможное количество кадров (Прибл.) ^{*1}	Максимальная длина серии (Прибл.) ^{*1}
 L	8,4	3600	170
 L	4,5	6610	170
 M	4,6	6480	167
 M	2,6	11400	167
 S1	3,1	9690	163
 S1	1,8	16010	163
S2	1,8	16340	164
 RAW	27,2	1120	40
 CRAW	15,8	1930	75
 RAW+ 	35,6	850	35
 CRAW+ 	24,2	1250	57

* 1: Доступное количество снимков и стандартная максимальная длина серии при съемке с видеоскатером с картой UHS-I емкостью 32 ГБ в соответствии со стандартами тестирования, принятыми компанией Canon.

* Размер файла, возможное количество снимков и максимальная длина серии зависят от условий съемки (включая объект, марка карты памяти, чувствительность ISO, стиль изображения и пользовательские функции).

Запись видео

Формат видеозаписи: MP4

Примерное время записи, скорость передачи данных видео и размер файла

Параметры видеозаписи			Общая длительность записи (прибл.)			Скорость передачи данных видео Размер файла
			8 ГБ	32 ГБ	128 ГБ	
4K UHD	23,98 кадра/с 25,00 кадра/с	IPB (Стандарт)	8 мин	35 мин	2 ч 21 мин	Прибл. 120 Мбит/с Прибл. 861 МБ/мин
Full HD	59,94 кадра/с 50,00 кадра/с	IPB (Стандарт)	17 мин	1 ч 10 мин	4 ч 43 мин	Прибл. 60 Мбит/с Прибл. 432 МБ/мин
	29,97 кадра/с 23,98 кадра/с 25,00 кадра/с	IPB (Стандарт)	35 мин	2 ч 20 мин	9 ч 23 мин	Прибл. 30 Мбит/с Прибл. 217 МБ/мин
	29,97 кадра/с 25,00 кадра/с	IPB (Компактн.)	1 ч 26 мин	5 ч 47 мин	23 ч 11 мин	Прибл. 12 Мбит/с Прибл. 88 МБ/мин
HD	59,94 кадра/с 50,00 кадра/с	IPB (Стандарт)	40 мин	2 ч 42 мин	10 ч 49 мин	Прибл. 26 Мбит/с Прибл. 188 МБ/мин

Примечания по записи видео

* Скорость передачи данных относится только к выводу видео и не включает передачу звука.

* Размер файла и время относятся к выводу видео и звука.

* Когда для параметра [📷: Циф. IS для видео] задано значение [Откл.].

* Запись видео автоматически останавливается, когда длительность записи достигает 29:59.

Требования к параметрам карты

Параметры видеозаписи			Требования к параметрам карты
4K UHD	23,98 кадра/с / 25,00 кадра/с	IPB (Стандарт)	UHS-I/UHS с классом скорости Speed Class 3 или выше
Full HD	59,94 кадра/с / 50,00 кадра/с	IPB (Стандарт)	SD с классом скорости Speed Class 10 или выше
	29,97 кадра/с / 23,98 кадра/с / 25,00 кадра/с	IPB (Стандарт)	SD с классом скорости Speed Class 6 или выше
	29,97 кадра/с / 25,00 кадра/с	IPB (Компактный)	SD с классом скорости Speed Class 4 или выше
HD	59,94 кадра/с / 50,00 кадра/с	IPB (Стандарт)	SD с классом скорости Speed Class 4 или выше
Интервальная съемка 4K UHD	29,97 кадра/с / 25,00 кадра/с	ALL-I	Скорость чтения 40 МБ/с или выше
Интервальная съемка Full HD	29,97 кадра/с / 25,00 кадра/с	ALL-I	Скорость чтения 20 МБ/с или выше

* Когда для параметра  Циф. IS для видео] задано значение [Откл.].

Микрофон для записи

Встроенный микрофон: стереофонические микрофоны

Разъем для внешнего микрофона: мини-гнездо диаметром 3,5 мм стерео

Носитель для записи

Носитель для записи: Карты памяти SD, SDHC и SDXC

Класс скорости SD	Поддерживается
Класс скорости UHS	Поддерживается
UHS-I	Поддерживается * Поддерживает запись с высокой скоростью

Видоискатель

Тип: Типа SLR на уровне глаз, с пентазеркалом

Фокусировочный экран: Фиксированный

Угол охвата: По вертикали/по горизонтали: прилб. 95%

* Вынесенная окулярная точка: прилб. 19 мм

* Объектив: EF50mm f/1.8 STM

Увеличение/угол обзора: Прилб. 0,82х/Прилб. 23,2°

* Объектив: EF50mm f/1.8 STM, установленный на бесконечность

* Диоптрии: -1 м^{-1}

Диапазон диоптрийной регулировки: Прилб. от $-3,0$ до $+1,0 \text{ м}^{-1}$ (диоптрии)

Вынесенная окулярная точка: Прилб. 19 мм (от торца линзы окуляра при -1 м^{-1})

Экран

Тип: Цветной жидкокристаллический дисплей TFT

Размер экрана: Прилб. 7,5 см (3,0 дюйма) (3:2)

Количество точек: Прилб. 1 040 000 точек

Угол обзора: Прилб. 170° по вертикали и горизонтали

Настройка яркости: можно настроить один из семи уровней яркости

Тип системы обнаружения нажатия на сенсорный экран Емкостной

HDMI

Видео- и аудиовыход HDMI: Выходной мини-разъем HDMI (тип C), без поддержки CEC

Разрешение HDMI: Авто/1080p

Автофокусировка при съемке с оптическим видоискателем (фотографии)

Способ фокусировки: Формирование вторичного изображения TTL, определение разности фаз при помощи специального датчика автофокусировки

Функции фокусировки

Автофокус	Покадровый AF
	AI Focus AF * Автоматическое переключение между режимами One-Shot AF и AI Servo AF
	AI Servo AF
Ручная фокусировка	Поддерживается

Автофокусировка при съемке в режиме Live View (фотографии) и при видеосъемке

Пункт	Съемка в режиме Live View (фотографии)	Запись видео
Способ определения фокусировки	Система Dual Pixel CMOS AF	<ul style="list-style-type: none"> Система Dual Pixel CMOS AF Обнаружение контраста* <p>* Для видеозаписей 4K UHD/интервальной съемки 4K UHD</p>
Область автофокусировки	<p>Прибл. 88% (по горизонтали) × 100% (по вертикали)</p> <p>Прибл. 80% (по горизонтали) × 80% (по вертикали)</p> <p>* Зависит от используемого объектива</p>	<p>Прибл. 88% (по горизонтали) × 100% (по вертикали)</p> <p>Прибл. 80% (по горизонтали) × 95% (по вертикали)</p> <p>* Зависит от используемого объектива</p>
Число областей автофокусировки, доступных для автоматического выбора	Макс. 143 зоны	Макс. 117 зон
Доступные для выбора положения для точки AF	Макс. 3975 положений	Макс. 3375 положений
AF с обнаружением глаз	Поддерживается	Поддерживается
Диапазон яркости фокусировки	EV -4 – 18 (центральная точка AF) * При 23 °C, f/1.2, ISO 100, One-Shot AF	EV -2 – 18 (центральная точка AF) * При 23 °C, f/1.2, ISO 100, One-Shot AF * При 23,98 кадра/с

Управление экспозицией

Функции замера экспозиции в различных условиях съемки

Пункт	Фотосъемка		Запись видео
	Оптический видеоскаатель	Live View	
Режим замера	Замер по 216 зонам (18 × 12) с использованием TTL-замера с полностью открытой диафрагмой датчиком замера RGB+IR с прибл. 220 000 пикс.	Замер по 384 зонам (24 × 16) с использованием выходных сигналов датчика изображения	
Оценочный замер	Поддерживается		Поддерживается * Когда обнаружены лица в режиме [L+Слежение]
Частичный замер	Поддерживается: прибл. 6,5% экрана	Поддерживается: прибл. 5,8% экрана	–
Точечный замер	Поддерживается: прибл. 2,0% экрана	Поддерживается: прибл. 2,9% экрана	–
Центрально-взвешенный замер	Поддерживается		Поддерживается * Если лица не обнаружены
Диапазон яркости замера * При 23 °C/, ISO 100	EV 1 – 20	EV –2 – 20	EV 0 – 20

Управление экспозицией в разных условиях съемки (творческая зона)

Пункт	Фотосъемка	Запись видео
Выдержка	1/4000 – 30 с, ручная выдержка	1/4000 – 1/8 с
Чувствительность ISO (рекомендуемый индекс экспозиции)	ISO 100*1 – 25600*2 (с шагом 1/3 ступени)	<ul style="list-style-type: none"> • 4K UHD: ISO 100*1 – 6400 (с шагом 1/3 ступени) • Full HD/HD: ISO 100 – 12800*3 (с шагом 1/3 ступени)
Авто ISO (рекомендуемый индекс экспозиции)	<ul style="list-style-type: none"> • Без вспышки: ISO 100*1 – 25600*4 • Со вспышкой: ISO 100*1 – 1600*4+5 • Ручная длительная выдержка: ISO 400 	<ul style="list-style-type: none"> • 4K UHD: ISO 100*1 – 6400 • Full HD/HD: ISO 100*1 – 12800*3+4+6
Максимум для Авто ISO	ISO 400 – 25600 (с шагом 1 ступень)	ISO 6400 – 12800*3 (с шагом 1 ступень)

* 1: ISO 200, если в пункте  **Приоритет светов** задано значение [Вкл.] или [Улучшенный].

* 2: Н (эквивалент ISO 51200), если в пункте [2: Расширение диапазона ISO] в меню [☛: Пользовател. функции (C.Fn)] задано значение [1:Вкл.].

* 3: Н (эквивалент ISO 25600), если в пункте [2: Расширение диапазона ISO] в меню [☛: Пользовател. функции (C.Fn)] задано значение [1:Вкл.].

* 4: В зависимости от настройки [Макс. для авто].

* 5: Максимальный предел может быть ниже в зависимости от чувствительности ISO, заданной переменным управлением ограничением максимума Авто ISO для E-TTL.

* 6: ISO 6400, если задан цифровой зум.

Встроенная вспышка

Тип: Убирающаяся вспышка в корпусе пентазеркала

Способ убирания: Вручную

Ведущее число: Ведущее число: пригл. 12 (ISO 100, в метрах)

Внешняя вспышка

Контакты синхронизации: Горячий башмак: контакт X-синхронизации

* Минимальная выдержка синхронизации вспышки: 1/200 с.

Режим вспышки: Замер E-TTL II

Работа затвора

Режим работы затвора и скорость серийной съемки

Режим работы затвора	Съемка с видискателем	Съемка в режиме Live View
Покадровая съемка	Да	
Высокоскоростная серийная съемка*1	Макс. пригл. 7,0 кадра/с	Макс. пригл. 7,5 кадра/с
Низкоскоростная серийная съемка	Макс. пригл. 3,0 кадра/с	Макс. пригл. 3,0 кадра/с
Таймер автоспуска: 10 с/ дистанционное управление*2	Да (BR-E1: поддерживается/RC-6: не поддерживается)	
Таймер автоспуска: 2 с/ дистанционное управление*2	Да (BR-E1: поддерживается)	
Таймер автоспуска: Серийная	Да (2 – 10 кадров)	

* 1: Выдержка затвора 1/1000 с или менее, объектив EF50mm f/1.8 STM, открытая диафрагма, с полностью заряженным аккумулятором LP-E17, при комнатной температуре (23 °)

* 2: Значок дистанционного управления [] отображается только при сопряжении с пультом ДУ BR-E1

Просмотр

Пункт	Фотографии	Видеозаписи
Увеличение изображения	1,5x – 10x * Возможно включение двойным касанием экрана.	–
Индикация точки AF	Поддерживается	–
Выделение переэкспонированных зон	Поддерживается * Только на экране подробной информации	
Оценка	OFF / ★ – ★★★★★ Выбор изображений / Выбрать диапазон / Все изображения в папке / Все изображения на карте	
Поиск изображений	Условия поиска: Оценка / Дата / Папка / Защита / Тип файла	
Защита	Выбор изображений / Выбрать диапазон / Все изображения в папке / Стереть все изображения в папке / Все изображения на карте / Стереть все изобр. на карте	
Обработка изображений RAW в камере	Поддерживается	–
Изменить размер	Поддерживается	–
Кадрирование	Поддерживается	–

Заказ печати (DPOF)

Система: Совместима с DPOF версии 1.1

Пользовательская настройка (C.Fn)

Пользовательская функция: Можно настраивать 14 пользовательских функций.

Внешний интерфейс

Цифровой разъем

Тип разъема	Micro-B
Передача	Hi-Speed USB (USB 2.0)
Приложения	Для связи с ПК

Выходной мини-разъем HDMI: Тип C (разрешение переключается автоматически)

Входной разъем для внешнего микрофона: Совместимый со стереофоническим миниразъемом диаметром 3,5 мм

Разъем дистанционного управления: Поддерживается тип разъема пульта ДУ RS-60E3

Источник питания

Аккумулятор: Аккумулятор LP-E17 × 1

Источник питания от сети переменного тока

Адаптер сетевого питания	AC-E6N
Переходник постоянного тока	DR-E18

Возможное число снимков

Метод съемки	Температура	Условия съемки	
		AE: 100%	AE: 50% / FA: 50% * Стандарты тестирования CIPA
Съемка с видеокашелем	+23 °C	Прибл. 1240 снимков	Прибл. 800 снимков
	0 °C	Прибл. 1120 снимков	Прибл. 730 снимков
Съемка в режиме Live View	+23 °C	Прибл. 360 снимков	Прибл. 310 снимков
	0 °C	Прибл. 330 снимков	Прибл. 290 снимков

* С полностью заряженным аккумулятором LP-E17

Время, доступное для видеосъемки

Условия использования		Температура	Доступное время работы	
Время, доступное для видеосъемки	4K UHD, 23,98 кадра/с, IPB (Стандарт)	+23 °C	Прибл. 1 ч 45 мин.	
		+23 °C	Прибл. 2 ч 30 мин	
	Full HD, 29,97 кадра/с, IPB (Стандарт)	0 °C	Прибл. 2 ч 20 мин	
Время, доступное для интервальной съемки	Full HD Интервал: 5 с	Экран включен	+23 °C	Прибл. 2 ч 30 мин
		Экран выключен	+23 °C	Прибл. 2 ч 50 мин

* С полностью заряженным аккумулятором LP-E17

Информация об аккумуляторе

Оставшийся заряд	4-уровневый индикатор
Эффективная емкость	3-уровневый индикатор

Wi-Fi

Соответствие стандартам

Стандарты Wi-Fi	Способ передачи
IEEE802.11b	Модуляция DS-SS
IEEE802.11g	Модуляция OFDM
IEEE802.11n	

Частота передачи (центральная частота)

Частота	2412 – 2462 МГц
Каналы	Каналы 1 – 11

Способы подключения, аутентификации и шифрования данных

Тип беспроводной сети	Аутентификация	Шифрование
Точка доступа камеры	WPA2-PSK	AES
	Открытая	Откл.
Инфраструктура	Открытая	WEP
		Откл.
	Общий ключ	WEP
	WPA-PSK	TKIP AES
WPA2-PSK		

Bluetooth

Соответствие стандартам: Соответствует спецификации Bluetooth версии 4.1 (технология Bluetooth с низким энергопотреблением)

Способ передачи: Модуляция GFSK

Габариты и вес

Габариты (Ш×В×Г)	Прибл. 131,0 × 102,6 × 76,2 мм
Вес	Прибл. 515 г (включая аккумулятор и карту памяти)/прибл. 471 г (только корпус)

Условия эксплуатации

Диапазон рабочих температур	0 – 40 °С
Рабочая влажность	85% или ниже

- Все данные, перечисленные выше, рассчитаны по стандартам компании Canon и по стандартам и инструкциям тестирования CIPA (Ассоциация производителей камер и устройств обработки изображения).
- Указанные габариты и вес основаны на Рекомендациях CIPA (кроме веса только корпуса камеры).
- Технические характеристики и внешний вид могут быть изменены без предварительного уведомления.
- В случае неполадок при установке на камеру объектива другого производителя (не Canon) обращайтесь к производителю объектива.

[☑ Товарные знаки](#)

[☑ About MPEG-4 Licensing](#)

[☑ Аксессуары](#)

Товарные знаки

- Adobe является товарным знаком корпорации Adobe Systems Incorporated.
- Microsoft и Windows являются товарными знаками или зарегистрированными товарными знаками корпорации Microsoft Corporation в США и/или других странах.
- App Store и macOS являются товарными знаками корпорации Apple Inc., зарегистрированными в США и других странах.
- Google Play и Android являются товарными знаками корпорации Google LLC.
- IOS является товарным знаком или зарегистрированным товарным знаком корпорации Cisco в США и других странах и используется по лицензии.
- QR Code является товарным знаком корпорации Denso Wave Inc.
- Логотип SDXC является товарным знаком SD-3C, LLC.
- HDMI, логотип HDMI и High-Definition Multimedia Interface являются товарными знаками или зарегистрированными товарными знаками HDMI Licensing LLC.
- Логотип Wi-Fi CERTIFIED, и метка Wi-Fi Protected Setup являются товарными знаками Wi-Fi Alliance.
- Словесное описание и логотипы Bluetooth® являются зарегистрированными товарными знаками корпорации Bluetooth SIG, Inc. и используются корпорацией Canon Inc. по лицензии. Прочие торговые марки и торговые наименования являются собственностью своих владельцев.
- Все остальные торговые знаки являются собственностью соответствующих владельцев.

About MPEG-4 Licensing

"This product is licensed under AT&T patents for the MPEG-4 standard and may be used for encoding MPEG-4 compliant video and/or decoding MPEG-4 compliant video that was encoded only (1) for a personal and non-commercial purpose or (2) by a video provider licensed under the AT&T patents to provide MPEG-4 compliant video. No license is granted or implied for any other use for MPEG-4 standard."

THIS PRODUCT IS LICENSED UNDER THE AVC PATENT PORTFOLIO LICENSE FOR THE PERSONAL USE OF A CONSUMER OR OTHER USES IN WHICH IT DOES NOT RECEIVE REMUNERATION TO (i) ENCODE VIDEO IN COMPLIANCE WITH THE AVC STANDARD ("AVC VIDEO") AND/OR (ii) DECODE AVC VIDEO THAT WAS ENCODED BY A CONSUMER ENGAGED IN A PERSONAL ACTIVITY AND/OR WAS OBTAINED FROM A VIDEO PROVIDER LICENSED TO PROVIDE AVC VIDEO. NO LICENSE IS GRANTED OR SHALL BE IMPLIED FOR ANY OTHER USE. ADDITIONAL INFORMATION MAY BE OBTAINED FROM MPEG LA, L.L.C. CM. [HTTP://WWW.MPEGLA.COM](http://www.mpegla.com)

* Приводится на английском языке согласно требованиям.

Рекомендуется использовать оригинальные дополнительные принадлежности компании Canon

Данное изделие разработано для достижения оптимального результата при использовании с оригинальными дополнительными принадлежностями Canon. Поэтому настоятельно рекомендуется использовать это изделие с оригинальными дополнительными принадлежностями.

Компания Canon не несет ответственности за любые повреждения данного изделия и/или несчастные случаи, такие как неполадки, возгорание и т. п., вызванные неполадками в работе дополнительных принадлежностей сторонних производителей (например, протечка и/или взрыв аккумулятора). Обратите внимание, что ремонт, связанный с неполадками в работе неоригинальных дополнительных принадлежностей, не покрывается условиями гарантии, хотя такой ремонт может быть выполнен на платной основе.

Предупреждения

- Аккумулятор LP-E17 предназначен только для изделий марки Canon. Компания Canon не несет ответственности за неполадки или происшествия, вызванные его использованием с несовместимыми зарядными устройствами или другими изделиями.